

سليم حسن

مصر القديمة

من عهد بطليموس الخامس إلى نهاية عهد بطليموس السابع

الجزء السادس عشر

مع فصل في عبادة الحيوان في العهود المتأخرة

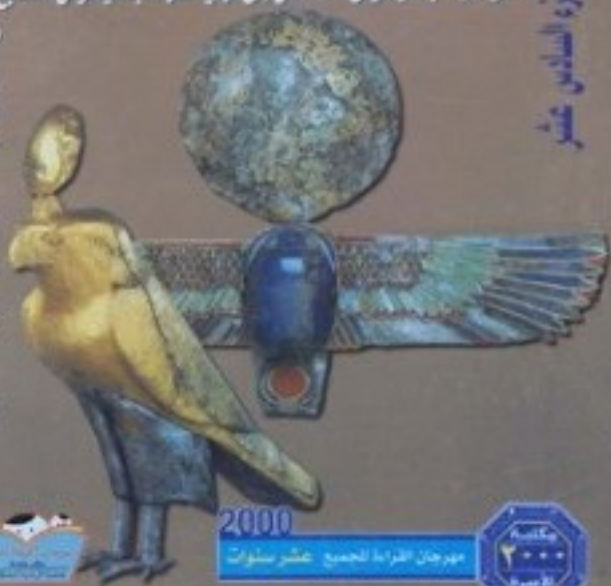

2000

مهرجان القراءة للجميع عشر سنوات



موسوعة مصر القديمة

الجزء السادس عشر

لوحة الغلاف

تدل الآثار المكتشفة في مصر على أن سكان وادي النيل كانوا يستعملون - منذ القدم - معادن مختلفة الأنواع، وجد بعضها طبيعياً في تربة البلاد، وتم جلب بعضها من البلاد المجاورة أو البلاد الأجنبية. وأهم هذه المعادن: النحاس - والذهب - والحديد - والقصد ير - والفضة - والرصاص، بالإضافة إلى البرونز. هذا إلى جانب الأحجار الكريمة؛ وشبه الكريمة، وكانت هذه الأحجار تستعمل في صنع التعاويذ - والمجوهرات - والجعارين - وتطعيم المعادن - وترصيع الصناديق والأثاث والتوابيت؛ مما يبرز حسن الذوق والأناقة. وأهم تلك الأحجار المستخدمة في مصر القديمة: العقيق - والزمرد - والمرجان - واللازورد - والزبرجد - واللؤلؤ - والفيروز... إلخ.

ويجمع التمثال المنشور على الغلاف بين المعادن النادرة والأحجار الكريمة في تحفة فنية تفوق الخيال لتمثالي الصقر والجعل (الجعران) المجنح .

محمود الهندي

موسوعة مصر القديمة

الجزء السادس عشر

من عهد بطليموس الخامس
إلى نهاية عهد بطليموس السابع
مع فصل فى عبادة الحيوان فى العهود المتأخرة

سليم حسن



مهرجان القراءة للجميع ٢٠٠٠

مكتبة الأسرة

برعاية السيدة سوزان مبارك

(موسوعة مصر القديمة)

الجهات المشاركة:

جمعية الرعاية المتكاملة المركزية

وزارة الثقافة

وزارة الإعلام

وزارة التعليم

وزارة الإدارة المحلية

وزارة الشباب

التنفيذ : هيئة الكتاب

والمجموعة الثقافية المصرية

موسوعة مصر القديمة

الجزء السادس عشر

سليم حسن

الغلاف

والإشراف الفني:

الفنان : محمود الهندي

المشرف العام :

د . سمير سرحان

على سبيل التقديم

«كتاب لكل مواطن ومكتبة لكل أسرة، تلك الصيحة التي أطلقتها المواطنة المصرية النبيلة «سوزان مبارك، في مشروعها الرائع «مهرجان القراءة للجميع ومكتبة الأسرة، والذي فجر ينباع الرغبة الجارفة للثقافة والمعرفة لشعب مصر الذي كانت الثقافة والابداع محور حياته منذ فجر التاريخ.

وفي مناسبة مرور عشر سنوات على انطلاق المشروع الثقافي الكبير وسبع سنوات من بدء مكتبة الأسرة التي أصدرت في سنواتها الست السابقة، ١٧٠٠٠، عنواناً في حوالى «٣٠» مليون نسخة لاقت نجاحاً وأقبالاً جماهيرياً منقطع النظير بمعدلات وصلت إلى ٣٠٠٠، ألف نسخة من بعض إصداراتها.

وتنطلق مكتبة الأسرة هذا العام إلى آفاق الموسوعات الكبرى فتبدأ بإصدار موسوعة «مصر القديمة، للعلامة الاثرى الكبير «سليم حسن، فى «١٦» جزءاً إلى جانب السلاسل الراسخة «الابداعية والفكرية والعلمية والروائع وامهات الكتب والدينية والشباب، لتحاول أن تحقق ذلك الحلم النبيل الذى تقوده السيدة: سوزان مبارك نحو مصر الأعظم والأجمل.

د. سمير سرخان

تمهيد

تحدثنا في الجزء السابق من هذه الموسوعة عن أجد عصر وصلت إليه البلاد المصرية في عهد ملوك البطالمة الأول ، فقد بلغت أقصى مدى عزها وسلطانها في عهد « بطليموس الثاني » واستمرت تدرج في معارج السؤدد في الشرق حتى نهاية حكم العاهل العظيم « بطليموس الثالث » الذي كاد يسيطر على كل بلاد الشرق في باكورة حكمه لولا هبوب ثورة في أرض الكنانة أوقفت زحفه المظفر على أملاك السليوكيين ؛ ومن أجل ذلك عاد إلى مصر فجأة ليطفىء نار هذه الثورة التي لم يكن يتوقع هبوبها ؛ وعلى الرغم من الحروب المظفرة التي قام بها هذا العاهل على « أنتيوكوس الثالث » وما أظهره من نشاط علمي واجتماعي وديني في كل أنحاء البلاد فان بوادر الانحلال والانحدار والانقسام قد بدت تظهر في البلاد بسبب ما كان يكتفه المصريون أهل البلاد من حقد وكرهية لأولئك الأجانب الذين سلطهم عليهم ملوك البطالمة فساموهم سوء العذاب بابتزاز الأموال وأعمال السخرة حتى طفح الكيل ولم يبق في القوس منزع . وقد كان المصريون يتحينون الفرص للتخلص مما حاق بهم من ظلم وإجحاف . والظاهر مما سبق أن نهاية عهد « بطليموس الثالث » كان بداية انحدار سلطان البطالمة نحو الهاوية التي أخذوا يتردون فيها

رويداً رويداً حتى جاء يومهم الموعود . ولولا صلابة عود « بطليموس الثالث » وما أوتيته من قوة شكيمة وحسن سياسة لاشتدت المقاومة وساءت الأحوال إلى أفصح مما كانت عليه . ومن أجل ذلك فانه لم يكذب يوارى التراب رفات « بطليموس الثالث » هنا ، حتى أخذت علامات الوهن والضعف تظهر في داخل مصر وخارجها وبخاصة أنه قد تولى عرش البلاد بعلمه طفل صغير لا حول له ولا قوة وهو « بطليموس الرابع » ، فطمع في ملكه ملوك البلاد الميلانستيكية المجاورة . وفي نفس تلك الفترة برزت روما في عالم سياسة الشرق وادعت الوصاية على ملك مصر فكانت حرباً على أعدائه . وحامية له . ولقد كان من حسن حظ مصر وقتئذ أن ساعدتها الأحوال السياسية فصعدت غزو « أنتيوكوس الثالث » عن مصر وهزمته هزيمة منكرة في موقعة « رفح » التي تعتبر من المواقع الحاسمة في تاريخ الشرق القديم عامة وفي تاريخ مصر خاصة . فقد قضت على آمال « أنتيوكوس » وأطاعه في مصر ، وأصبحت مرة له في كل الشرق ؛ أما في مصر فقد جاءت نتيجة هذه الموقعة ذات حدين ، وذلك لأنها قضت على خطر الغزو الأجنبي الذي كان يهدد كيان مصر كلولة مستقلة من جهة ، ولكن من جهة أخرى أتاحت لأبناء البلاد المصريين الذين اشتركوا للمرة الأولى في عهد البطالمة في حروب مصر الخارجية أن يخرجوا من عمار هذه الموقعة ولواء النصر معقود فوق رؤوسهم ، ومن ثم أخذوا يحسون بمكانتهم في جيش البطالمة الذي كان يتألف حتى ذلك الوقت من جنود أجنبية مرتزقة من الإغريق والمقلونيين . أضف إلى ذلك ما كان

يقاسيه هؤلاء الجنود هم وأبناء جلدتهم من ظلم وخسف وسوء معاملة وامتهان في كل مرافق الحياة على أيدي الحكام الأجانب الذين كانوا يسيطرون على زمام الأمور في البلاد جميعاً . وهذه الأحاسيس والمشاعر أخذ الجنود المصريون الذين أسهموا في إحراز النصر في معركة « رفح » يقبلون ظهر الهن لحكام البلاد الأجانب ، وبدأوا يدبرون الفتنة للتخلص من نير الحكم الأجنبي وبخاصة عند ما علموا أثناء موقعة « رفح » أن الجنود الإغريق قد برهنوا على خيانتهم وتخالفهم . ومن الغريب أن رجال بلاط البطالة كانوا يعرفون تمام المعرفة أن المواطنين المصريين كان لا يؤمن لهم جانب ، ولا يمكن الاعتماد على اخلاصهم ، غير أن مقتضيات الأحوال كانت قد اضطرتهم إلى أن يجندوهم في جيشهم العامل للمرة الأولى في تاريخ البطالة ، وكان في ذلك الطامة الكبرى على حكم البطالة . فقد اندلعت نار الفتنة بين رجال الجيش المصري العائدين من ميدان القتال على الحكم البطلمي وامتد لهيها بين كل طبقات المصريين الذين كانوا ينتظرون هذه الفرصة ليخلصوا أنفسهم من ويلات الحكم الأجنبي ومظالمه التي أصبحت تزداد على مر الأيام . وكانت الأحوال مهينة لهم وقتل في الداخل والخارج . وذلك أن « بطليموس الرابع » في آخر أيامه كان قد أصبح رجلاً مسلوب الإرادة يعيش في عالم سداه الفسق ولحمته الفجور ، وتحيط به حاشية سلبته كل قوة وسلطان . وفي النهاية نسمع فجأة أن « بطليموس الرابع » وزوجه « أرسنوى » قد أعلنت وفاتهما ، وأن « بطليموس الخامس » ابنيهما قد تولى عرش البلاد وهو لا يزال في طفولته عام

٢١٥ ق. م . وكان الوصى عليه أسرة « أجاتوكليس » التي ضربت المثل الأعلى في الفجور والظلم والخلاعة ، وبخاصة أنها اتهمت بقتل الملكة « أرسنوى » زوج « بطليموس الرابع » مما أحفظ الشعب الاسكندري عليها ، وكان أول عمل قام به الاسكندريون هو القضاء على هذه الأسرة بأشنع صورة تدل على منتهى الضن في التنكيل والتعذيب . ولما كانت البلاد المصرية وقتئذ مهددة بخطر غزو ملك سوريا « أنتيوكوس الثالث » فان الاسكندريين نصبوا وصياً كانوا يثقون فيه يدعى « تليبولموس » وكانوا يظنون أنه كان رجل حرب وسياسة ، غير أنه لم يلبث أن فضح أمره وتكشفت الأحوال عن أنه رجل فسق وخلاعة ، وأنه ليس بالرجل الكفء لمواجهة الأحداث والمخاطر التي كانت تهدد البلاد في الداخل والخارج . ففى الداخل قام المصريون الوطنيون بثورة عارمة كانوا قد بدأوا باشغالها في نهاية حكم « بطليموس الرابع » واستمروا في تغديتها وتنظيم صفوفها حتى أصبحت شراً مستطيراً على حكم البطالمة ؛ وبخاصة عند ما تعلم أن الثوار قد أقاموا لأنفسهم حكومة ونصبوا عليها ملكاً يقودهم في ساحة القتال للقضاء على الاستعمار البطلمى الذى نزف دماء الاهلين . وفى الخارج نجد أن « أنتيوكوس الثالث » ملك سوريا و « فليب » ملك مقدونيا قد تأمرا سوياً على تقسيم مصر وأملاكها . وفعلاً إنقض « فليب » على ممتلكات مصر المجاورة له فاستولى على تراقيا ثم توالى فتوحاته فى بحر « إيجيا » و « آسيا الصغرى » . وعلى أية حال كانت خسارة مصر عظيمة إذ لم يبق تحت سلطانها فى تلك اللحظة من أملاكها فى « آسيا الصغرى » إلا

« أفيسوس » أما « أنتيوكوس الثالث » فانه بسبب سوء الأحوال في مصر كان في حل من مهاجمة « سوريا الجوفاء » والاستيلاء عليها . وفعلا سار في زحفه حتى أصبح على أبواب أرض الكنانة ، وقد عزيت سرعة تقدمه إلى علم كفائة « تليبوليموس » ومجونه ، فعزله أهل الإسكندرية ، وولوا مكانه وصيين هما « أريستومين » قائد الحرس و « سكوبوس » رئيس القصران الأتولى المنبت . وقد نجح الأخير في الاستيلاء على « سوريا الجوفاء » ثانية ، غير أن « أنتيوكوس » لم يلبث أن استردها ثانية .

وكان من جراء ذلك أن قامت العداوة والبغضاء بين الوصيين وانتهى الأمر بقتل « سوكونبوس » الذي كان قد جمع ثروة طائلة مما أدى إلى إفلاس خزينة الدولة . وعلى أية حال نجد أن السلام قد خيم على ربوع الإسكندرية وعندئذ انتهز « أريستومينيس » هذه الفرصة وأعلن بلوغ الملك سن الرشد ، وكان قصده الأول تخليص « بطليموس الخامس » من نير الوصاية الرومانية

وبعد ذلك توج « بطليموس الخامس » للمرة الأولى في العهد البطلمي فرعوناً على مصر على الطريقة المصرية القديمة ، وكان الغرض الأول من هذا التتويج الفرعوني الصبغة هو إرضاء الشعب المصري الذي كان يتمسك بمصريته وقوميته طوال عهود تاريخية . وقد كان في تنفيذ هذا العمل الجليل لإرضاء لرجال الدين بوجه خاص لأنهم كانوا دائماً المسيطرين على مشاعر الشعب وتوجيهه من الوجهة الدينية . وقد كان رجال بلاط الإسكندرية يبتغون من وراء ذلك اخماد نار الثورة التي كانت قد بدأت فعلا في عهد

« بطليموس الرابع » ، غير أنه في هذه اللحظة تحدثنا الوثائق عن ظهور بطل مصرى يدعى « خرمنيس » فى إقليم طيبة أخذ يقود الثورة التى كانت من قبل قاصرة على الوجه البحرى . وفى هذه الأثناء أخذ رجال البلاط الاسكندرى يلعبون الدور الميكائيل المشهور وهو فرق تسد بين كهنة الوجه القبلى وبين كهنة طيبة . وعلى أية حال تحدثنا الأخبار أن الملك حاصر الثوار فى الوجه البحرى فى بلدة « ليكوبوليس » وقضى عليهم ، وبعد ذلك أرسل جنوداً لقمع الثورة فى الوجه القبلى ، غير أن الملك لما رأى الأمور أخذت تتحرج فى البلاد بدأ يستميل رجال الدين بوجه خاص فأصدر المرسوم الشهير الآن بحجر رشيد فى ٢٧ مارس عام ١٩٦ ق . م ونقرأ فيه أن الملك أغدق على الكهنة من الانعامات والهبات وحبس الأوقاف على المعابد مما جعلهم ينحازون إلى جانبه بل ويساعدونه عتياً جهاراً على الثوار . وهذا المرسوم فضلاً عما جاء فيه لإرضاء رجال الدين نجد فيه ما ينم عن ميل الملك وبلاطه لإرضاء الشعب بتخفيف الضرائب والعفو عن المذنبين والنزول عن الضرائب المتأخرة ، والاهتمام بالحيوانات المقدسة وعبادة الآلهة وإحياء الشعائر الدينية المصرية القديمة . وقد نشر هذا المرسوم بلغات ثلاث وهى الهيرغليفية والديموطيقية واليونانية لتكون فائدة وأخباره عامة بين الناس .

على أنه فى الوقت الذى كانت تدور فيه رحى الحروب الداخلية فى البلاد ، كانت علاقات مصر مع الممالك المجاورة لها على أسوأ ما يكون وبخاصة مع « أنتيوكوس الثالث » فانه كان يرغب فى السيطرة على مصر لولا تدخل

روما وقتئذ بعد انتصارها على « فليب » ملك مقدونيا عدوها العتيدي . وقد استسلم « أنتيوكوس » لارادة « روما » التي كانت تريد وقتئذ من جانبها فرض وصايتها على مصر ، وبخاصة عند ما نعلم أنه قد حدثت فتنة في جيش « أنتيوكوس » . غير أن الأخير لم يلبث أن استرد ثقته بنفسه وتحالف مع « هنيبال » عدو روما الللود . وأخذ يعمل على التحالف مع مصر من جديد عن طريق المصاهرة وفعلا زوج ابنته « كليوباترا » من « بطليموس الخامس » وبذلك زعم أن السلام سيسود بين الأسرتين ويقصى نفوذ روما عن مصر . وقد قدم « أنتيوكوس » مهوراً لابنته « سوريا الجوفاء » غير أن هذا المهر كان مثاراً للمناقشات والمخاصات بين البلدين بسبب غموض الوثيقة الخاصة بهذا المهر . وقد تم هذا الزواج في شتاء عام ١٩٣ - ١٩٢ ق . م في بلدة « رفح » وقد دلت الحوادث على أن هذه المصاهرة لم تكن في صالح « أنتيوكوس » وأسرته بل كانت على عكس المطلوب وبخاصة عند ما أرادت مصر الاستيلاء على « سوريا الجوفاء » مهر « كليوباترا » ابنة « أنتيوكوس » . وفي تلك الفترة مات « أنتيوكوس الثالث » وتولى بعده ابنه « أنتيوكوس الرابع » كما توفي « بطليموس الخامس » وتولى بعده « بطليموس السادس » وهو لا يزال طفلاً تحت وصاية الملكة « كليوباترا » عام ١٨٠ ق . م . وقد آثرت الأخيرة مهادنة روما ومحالفتها والبقاء على الولاء لها للمحافظة على ملك ابنها مما برهن على بعد نظرها . وقد ظلت كذلك حتى حضرها الموت وهي لا تزال غضة الاهاب . وعلى أثر وفاة هذه الملكة وقع ابنها « بطليموس الصغير » في

قبضة وصيين هما الخصى « يولاوس » وعبد آخر يدعى « لناوس » وهو من أصل سوري .

ومما يؤسف له أن هذين الوصيين قد عملا على تدريب الملك الصغير على أنواع الخلاعة والفجور وبذلك خلا لها الجو في حكم البلاد . وعلى أثر بلوغ « بطليموس السادس » السن القانونية أعلن الوصيان تقليده حكم البلاد كما أعلننا زواجه من أخته « كليوباترا » التي لقبته « كليوباترا الثانية » ؛ وقد اتخذ هذان الوصيان هذه الخطوة تخلصاً من الوصاية الرومانية . وعلى أية حال لم يمض طويل زمن على هذا الزواج حتى قامت منازعات بين « بطليموس السادس » و « أنتيوكوس الرابع » على « سوريا الجوفاء » التي كانت مصر تعتبرها مهراً « لكليوباترا الأولى » وقد انتهى الأمر بقيام حرب انتهت بهزيمة مصر واستيلاء « أنتيوكوس » عليها وأعلن نفسه ملكاً عليها . غير أن أهالي الإسكندرية لم يرضوا بذلك ، فولوا أخ الملك المخلوع وهو « بطليموس السابع » عرش الملك وأعلنوا خلع « بطليموس السادس » وعدم الاعتراف بأنتيوكوس . ولما علم « أنتيوكوس الرابع » الذي كان وقتئذ في « منف » بالأحداث التي وقعت في الإسكندرية ثار ثائره وأخذ يسير على حسب سياسة جديدة ؛ فقد أعلن أنه يريد إعادة « بطليموس السادس » إلى عرشه فحاصر مدينة الإسكندرية . وقد انتهى هذا الحصار بإعادة « بطليموس السادس » إلى عرش الملك ثم غادر « أنتيوكوس » البلاد المصرية تاركاً حامية قوية في بلوز ليبقى الباب مفتوحاً أمامه إذا حدثت أحداث جديدة تدعو إلى عودته .

وقد رأى « فيلومتور » أن من الخير له ولبلاده أن يتفق مع أخيه « بطليموس السابع » ، وانتهى الأمر بأن حكما البلاد معاً . غير أن هذا الاتفاق الذى حدث بين الأخوين لم يرض « أنتيوكوس الرابع » فزحف بجيشه على مصر وفرض شروطاً مجحفة حدد لها موعداً ، ومن ثم استجارت مصر بجيرانها وبروما خاصة فخضع « أنتيوكوس » لتهديدات مجلس الشيوخ .

غير أن دوام الوثام بين الأخوين لم يدم طويلاً ، ومن ثم قامت الحروب والفتن بينهما وامتد أجلها مدة طويلة إلى أن مات « بطليموس السادس » بعد أن ضم سوريا إلى مصر وأصبحت مملكة واحدة لمدة من الزمن . وقد لعبت « روما » فى خلال ذلك دوراً مشيناً بين الأخوين كان الغرض منه تمهيد السبيل للاستيلاء على مصر .

وعلى أية حال فإن عهد انفراد « بطليموس السابع لإيرجيتيس » بالحكم بعد وفاة « بطليموس السادس » قد تميز بطابع جديد فى حكم البلاد إذ نجده بعد زواجه من أخته « كليوباترا الثانية » أشركها معه فى حكم البلاد فعلا ولم يمض طويل زمن حتى تزوج من ابنة « كليوباترا الثانية » بعد أن اقترحها غضباً وهى التى تعرف باسم « كليوباترا الثالثة » وأشركها كذلك معه فى الحكم . وقد قامت منازعات وخلافات فى طول البلاد وعرضها بسبب ذلك مما أدى إلى انقسام البلاد شطرين أحدهما يدين بحكم « كليوباترا الثانية » والآخر يدين بحكم « بطليموس السابع » و « كليوباترا الثالثة » . وقد انتهى الأمر بعد وقوع مأساة بالصلح بين الطرفين وأصبح كل من « بطليموس

السابع « و « كليوباترا الثالثة » و « كليوباترا الثانية » يحكم البلاد ثانية بوصفه ملكاً وقد كانت هذه أول ظاهرة نرى فيها المرأة تحكم جنباً لجنب مع ملك البلاد في أرض الكنانة بصورة فعلية . وسرى فيما بعد أن هذه الحالة قد استمرت حتى نهاية العهد البطلمي أى في عهد « كليوباترا العظيمة » .

على أن أبرز ما يشاهد في عهد كل من « بطليموس » الخامس والسادس والسابع الذى انتهى عام ١١٦ ق . م هو سير البلاد نحو الهاوية ويرجع السبب في ذلك إلى تدخل الرومان في شؤون مصر والعمل على السيطرة عليها . ويعزى ذلك إلى ضعف ملوكها وانحلال أخلاقهم واستسلامهم ، يضاف إلى ذلك استيقاظ الشعور القومى في البلاد وقيام الثورات على حكام البطالمة مما أدى إلى تمزيق أوصال البلاد حتى أصبحت الفوضى ضاربة أطنابها في كل المدن والقرى على السواء .

وعلى الرغم من سوء أحوال مصر في الداخل وفى الخارج نجد أنه في عهد هؤلاء الملوك الثلاثة كانت تقام المباني الدينية العظيمة التى لا تزال باقية حتى الآن وبخاصة معبد أدفو ومعبد كوم أمبو ومعبد الفيلة وغيرها من روائع الآثار المصرية وقد امتدت الإصلاحات الدينية في عهد هؤلاء الملوك فضلاً عن ذلك إلى بلاد النوبة ؛ غير أن الفضل في ذلك يرجع إلى ما كان للكهنة المصريين من نفوذ وسلطان في البلاد وإلى ما كان يبذله هؤلاء الملوك من هبات عظيمة لإرضاء هؤلاء الكهنة بأية وسيلة لما لهم من قوة ونفوذ في كل

أنحاء البلاد . وهكنا نجد أن المصرى حتى فى أقسى حالات الاستعمار كان يثبت وجوده ، وقد ظل كذلك حتى الفتح العربى .

ومن الظواهر الملموسة فى هذا العهد أنه على الرغم من محاولة لإرضاء المصرين بإصلاح القوانين وسن التشريعات الجديدة نرى أن الأحوال كانت تسير من سىء إلى أسوأ ويرجع السبب فى ذلك إلى كراهية أهل مصر وتفورهم من الحكام الأجانب الذين كان قد دب فى أخلاقهم الفساد من كل الوجوه حتى أصبح كل إصلاح لا قيمة له . وحتى بين المصرين أنفسهم نجد أنه على الرغم من روح المقاومة أخذ ديب الانحطاط يتفشى بين طبقات الشعب وانحطت القيم الأخلاقية والدينية وأخذت الخرافات والأساطير تحل محل الدين، وأبرز شيء يدل على ذلك أن القوم أخذوا يغالون فى عبادة الحيوان للدرجة السخف حتى أنه قد أصبح فى كل بيت حيوان يعبد أو يقدر ومن ثم خرجت عبادة الحيوان عن مغزاها الأسمى ، ومن أجل ذلك أفردنا باباً خاصاً عن عبادة الحيوان فى العهد المتأخر عامة وبخاصة عبادة العجل « أبيض » والعجل « منفيس » والعجل « بوخييس » . وعلى الرغم مما جاء من غموض فى عبادة الحيوان فى تلك الفترة فقد حاولنا وضع بعض النظريات إلى أن تكشف لنا أعمال الحفر ما يبيط اللثام عن النقاط المهمة فى هذا الموضوع العويص .

عصر بطليموس الخامس



(وارث الإلهين المحبين لوالدهما ، والمختار من « بتاح » روح (كا)
رع (القوية وصورة أمون الحية) ابن رع (بطليموس العائش أبدياً محبوب
بتاح)

مدة حكمه : تدل آخر البحوث على أن هذا الملك حكم من ٢٨ نوفمبر
عام ٢٠٥ ق . م حتى ٢٠ مايو عام ١٨٠ ق . م .

حالة البلاد قبل تولى بطليموس الخامس عرش الملك

كان آخر ما ذكرناه في الجزء السابق من هذه الموسوعة أن بطليموس
الرابع أصبح في آخر أيامه مسلوب الإرادة خاضعاً لسلطان أسرة «أجاتوكليس»
التي ضربت الرقم القياسي في فني الدعارة والخلاعة . والواقع أن «أجاتوكليس»
وأخته «أجاتوكليا» هما اللذان كانا يقبضان على زمام الحكم في داخل البلاد
وخارجها يعاونهما في ذلك وزيره الماكر «سوسيبيوس» الذي كان الضلع
الكبير في السياسة والحرب وحياسة المؤامرات على كل من كان يشتم منه
رائحة أبة قوة أو نفوذ في البلاد مهما كانت علاقته مع بطليموس . والواقع
أنه هو الذي ساعد على قتل الملكة «ارسنوى» بعد أن وضعت ذكراً أصبح

ورثاً للعرش، ومن ثم خاف سوسيبوس نفوذها في المستقبل عندما تصبح وصية على ابنها بعد وفاة والده . وهكذا نجد أن إعلان موت بطليموس الرابع وزوجه « ارسنوى الثالثة » - التي لم تكن مريضة - كلن يحيطه الشك والغموض كما شرحنا ذلك من قبل في الجزء الخامس عشر من هذه الموسوعة (ص ٤٥٩ - ٤٦٥) . وكان هذا الحادث الغريب بل الفريد في بابه في تاريخ البطالمة سبباً في هياج الشعب الإسكندري . غير أن « أجاتوكليس » استطاع تهدئة الثائرين عليه وعلى أسرته وعلى « سوسيبوس » إلى حين . وفي تلك الأثناء توفى « سوسيبوس » بالشيخوخة وهو الذي كما ذكرنا آنفاً قد ارتكب جرائم فظيعة طوال مدة وزارته . وعلى أية حال فانه بعد موت هذا الأثيم خلا الجو لزميله « أجاتوكليس » وأسرته .

وتدل كل الظواهر على أن أسرة « أجاتوكليس » هذه قد أصبحت الحاكمة في البلاد دون منازع باسم الطفل « بطليموس الخامس » وهو الذي عرف فيما بعد باسم « إيفانوس » (الظاهر) . وقد توصل « أجاتوكليس » إلى القبض على زمام الأمور في داخل البلاد بما بذله من مال وفير في سبيل ذلك . فقد حدثنا المؤرخ المعاصر لهذا الملك وهو « بوليبيوس » في هذا الصدد فاستمع لما يقول : إن « أجاتوكليس » بعد أن وارى رفات الملك « بطليموس الرابع » وزوجه « ارسنوى الثالثة » في المدافن الملكية ، أمر بوقف الحداد ، ثم وزع أولاً على الجنود مرتب شهرين كاملين ، وذلك لأنه كان مقتنعاً بأن قوة المال لدى السواد الأعظم من الناس كفيلة بمحو ما في نفوسهم من بغضاء وكرهية . وبعد أن هدأت النفوس بهذه الكيفية بين رجال الجيش أملى عليهم صيغة اليمين الذي كانوا قد تعودوا حلفه عند إعلان تولى ملك جديد

عرش الملك . أما خطوته الثانية التي دبرها لسلامة الأحوال في الداخل فكانت تدل على بعد النظر . وآية ذلك أنه أبعده « فيلامون » الذي كان قد أخذ على نفسه الاشراف على قتل الملكة « ارسنوى الثالثة » فعينه حاكماً على إقليم « لويبا » أو بعبارة أخرى « كرنيقا » . أما الملك الطفل فقد وكل أمر تنشئته والعناية به لأمه « أونانثا » وكانت امرأة جبارة ، ولأخته « أجاتوكليا » حظية الملك السابق المفضلة .

بعد ذلك فكر في أن يعمل على أن يصفو له الجو تماماً من كل من يخاف شره أو خيائته . ومن ثم أرسل « بيلوبس » (Pelops) بن « بيلوبس » إلى آسيا على زعم أن يكون على مقربة من الملك « انتيوكوس الثالث » ، وذلك لأجل أن يطلب إليه اتباع سبيل الود والمصافاة مع مصر ، وألا يخرق حرمة الاتفاقات التي كان قد أوثقت عراها مع والد الطفل الذي يتربع على العرش الآن . هذا ونرى « أجاتوكليس » بعد ذلك يرسل « بطليموس » بن « سوسيبيوس » إلى « فيليب » ملك مقلونيا ليطلب إليه أن يمد يد المساعدة لمصر إذا ما هاجمها « أنتيوكوس » خارقاً بذلك حرمة المهادتات المبرمة بينه وبين مليكها السابق . هذا ويقال أنه كلف كذلك باتمام مسألة الزواج . غير أن العبارة التي جاءت عن هذا الزواج غامضة ، وذلك لأن « بطليموس » لم يكن وقتئذ في سن الزواج من جهة ، هذا إلى أن « فيليب » من جهة أخرى لم تعرف له ابنة لتزوج . يضاف إلى ذلك أن « أجاتوكليس » أرسل « بطليموس » ابن « إجيساركوس » (Agesarcos) إلى مجلس شيوخ الرومان وأوماً إليه بالأمر يتعجل إتمام الأمور التي كلف بها ، بل أفهمه أنه عند ما يستقر به المقام في بلاد اليونان في طريقه ويقابل هناك الأهل والأصدقاء عليه أن يبقى هناك .

والواقع أن «أجاتوكليس» كان يقصد من ابعاد هؤلاء الشخصيات هو لأجل أن يتخلص من جميع أولئك الرجال البارزين الذين كان يخشى معارضتهم ، وذلك لأنهم كانوا يعرفون مخازيه . وقد كان آخر من أبعده عنه «سكوباس» الأتولى ، فقد أرسله إلى بلاد الإغريق بحجة تجنيد جنود مرتزقين ؛ وفعلا زوده بكمية كبيرة من الذهب لدفع أجور المحندين مقدماً . وكان «أجاتوكليس» قد اتخذ هذا القرار لسببين : أولها أنه كان قد عزم على أن يستخدم هؤلاء الجنود الجدد لمحاربة «أنتيوكوس» ملك السلوقيين ، والسبب الآخر هو أنه أراد أن يرسل الجنود المرتزقين القدامى المرابطين في الإسكندرية - وكان يخشى بأسهم - إلى المعامل التي في داخل البلاد المصرية أو إلى المستعمرات . أما الجنود المرتزقون الجدد فكان يرمى إلى استخدامهم في حاميات المدينة ليكونوا حرساً للقصر الملكي وللملك نفسه . وكان يخيل إليه أن رجلا مثل هؤلاء المرتزقين الجدد لا بد أن يكونوا طوع بنانه ؛ لأنهم سيتقاضون أجورهم منه مباشرة . وفي الوقت نفسه لم يكونوا على علم بالأحداث التي سبقت مجيئهم ، وعلى ذلك لن يتدخلوا في شيء ، وظن أنهم سيضعون كل آمالهم فيه . وبذلك يكونون له أعواناً مطيعين ، وعلى استعداد لحمايته إذا قام الأهلون بثورة عليه ، وبهذا يعيدون له النظام وينفذون كل ما يأمرهم به .

والواقع أن «أجاتوكليس» كانت لديه أسباب وجيهة تدعوه للشك واتخاذ الحيلة من أولئك الذين كانوا حوله سواء أكانوا من عطاء القوم أم من صغارهم . وبعبارة أخرى كان يعيش في جو ملوئه الخوف والرعب . ومن أجل ذلك بث عيونه في كل مكان . ولا ريب في أن رجال شرطته كانوا كلهم بصراً وسمعاً لكشف ما قد يحاك من مؤامرات حوله . فمن ذلك أن

فرداً يدعى « دينون » (Dinon) ^(١) وهو من الذين اشتركوا في جريمة قتل الملكة « ارسنوى الثالثة » ، نراه بدلا من أن يظهر إخلاصه لسيدته « أجاتوكليس » قد أخذ يدلى لكل من هب ودب بأسرار مفزعة عن تلك الجريمة أقضت مضجع « أجاتوكليس » ؛ ومن أجل ذلك أمر باعدامه في الحال . وكان هذا العمل بلا نزاع أعدل حكم بين مظالمه . غير أن « أجاتوكليس » لسوء حظه لم يكتف بالقضاء على شركائه في الجرائم التي ارتكبها بل تخطى ذلك . وكانت عادته في مقاومة الرأى العام قد جعلته ينسى ما كان يجب أن يكون عليه من حزم وحذر . وكان كل ما يشاع عنه وقتئذ ينحصر في ألوان تهتكه وخلاصته ومغامراته مع النسوة المتزوجات والمخطوبات والعذارى . فقد دنس الكثيرات منهن بهتك أعراضهن ، هذا فضلا عن شهرته بالكبرياء والصلف ، مما أدى به إلى الإفراط والتفاني في الموبقات . ومع ذلك نجد أن القوم لم يجدوا بداً من كم أفواههم والصبر على تحمل مظالمه وشروره إلى أن يقبض الله لهم الرجل الذى يكون عنده من الشجاعة والإقدام ليتكلم فيعبر عن شعور القوم ^(٢) . والواقع أن الشعب كان على استعداد للترحيب بأى شخصية تخلصه من هذا الطاغية ، وكان ظهور مثل هذه الشخصية متوقعا . ولم يمض طويل زمن حتى ظهر الرجل المرتقب وهو « تليبوليموس » (Telepolimus) . وقد كان قبل الآن في زوايا الإهمال مبعداً أيام حياة الملك « فيلوباتور » . وكان عليه أن يقوم بقيادة فرقة الجنود في إحدى جهات القطر ، ثم غضب عليه ، ومن ثم عاد إلى الحياة الحرة . غير أن حياة الجندية كانت في دمه كما كان فضلا عن ذلك مغرماً

Polyb., XV, 8-11.

Polyb., XV, 25 a, 12-18.

(١) راجع

(٢) راجع

بالمتاورات كما يقول المؤرخ « بوليبيوس » . وعلى أثر موت « فيلو باتور » ظهر أن الغضب عليه كان سبباً في جعله محبوباً بين أفراد الشعب ؛ يضاف إلى ذلك أن مصر وقتئذ كانت مهددة بالغزو من قبل ملك سوريا « انتيوكوس الثالث » .

ومن أجل ذلك أصبح « تليبيموس » الرجل الذى تحتاج إليه البلاد لحمايتها من هذه الناحية . ولذلك لم ير « أجاتوكليس » بدأ من ارساله إلى « بلوز » الواقعة على الحدود (الفرما) للأشراف على تخوم مصر هناك ، وهى المكان الذى كان ينتظر منه الهجوم على مصر . وقد كان « أجاتوكليس » يأمل من وراء ذلك أن ينهك هذا القائد فى شئون « سوريا » ، وبذلك يتعد عن مجريات الأمور فى الإسكندرية ، وألا يكون له ضلع فيها ، غير أن خطر قرب « تليبيموس » من بلاط الإسكندرية وإبعاده عنه كما ظن « أجاتوكليس » كان ضرباً من الأوهام ، إذ برهنت الحوادث التى نلت على أن إعطاءه القيادة فى « بلوز » كان ينطوى على نفس الخطر الذى كان ينجم لو كان فى الإسكندرية . وذلك أنه على بعده قد قام بمعارضة « أجاتوكليس » ، وعمل على استمالة الجنود الذين تحت امرته إلى جانبه باقامة الولائم لهم ودعوتهم لمشاركته فى مائدته دون أى تحفظ ، للدرجة أنه كان يشرب فى حضرتهم نخب مزين الولائم والعازف على العود والحلاقة ، كما شرب فى صحة الغلام الحظي الذى كان وهو لا يزال فتياً يصب الخمر للملك . هذا وكان بعد انتهاء حفلات معاقرة بنت الحان يباح كل شئ من أنواع الموبقات والمتع الجسدية . وعند ما علم « أجاتوكليس » بما كان يدبره له هذا القائد حاول أن يسبقه فينصب حباته التى يفسد بها عليه مؤامراته . وكان أول مكيدة دبرها له أنه نشر

شائعة مفادها أن « تليوبوموس » على وشك أن يخون بلاده ومليكة وأنه سيسلم حكومة مصر إلى يد « أتيوكوس » . غير أن هذه المكيدة لم تلق قبولا حسناً عند الشعب المصرى الذى كان يعلم أن « أجاتوكليس » كان يخاف منافسة هذا القائد له ؛ ومن أجل ذلك إفتى عليه هذه القرية ، فرادت فى حب الشعب له . هنا وكان « أجاتوكليس » فى تلك الفترة فى وجلس ، وقد أراد أن يتأكد على الأقل من ولاء جنود حامية الإسكندرية فى حالة قيام الشعب بثورة عليه ومن أجل ذلك أخذ يناشد وطنية الجنود المقلوبين وإخلاصهم للملك الطفل الذى اضطرتة خطورة الموقف أن يعرضه بين يديه أمامهم وهو ييكي مستتراً بنلك عطفهم . غير أن هنا المشهد الذى أراد به « أجاتوكليس » هو وأخته « أجاتوكليا » مربية الملك المزعومة استنرار عطف الجنود والشعب معاً قد أخطأ المرمى . وكان من جراء ذلك أن استهزأ بهما الشعب وصرخ فى وجهيهما صرخة غضب ونخط . يضاف إلى ذلك أن « أجاتوكليس » قد قوبل بنفس السخرية من فرق الجنود الآخرين عند ما كان يريد أن يستميل كل فرقة على حدة . وكانت الطامة الكبرى أن بعض جنود حاميات المديریات الكبيرة وهم الذين كان قد وضعهم فيها بعد أن أجلاهم عن الإسكندرية ، قد عادوا بكثرة إلى الإسكندرية وحرصوا أصلقاعهم وأقاربهم على « أجاتوكليس » ويطانته بسبب ما أصاب مصر من بوئس وتعاسة ؛ ومن ثم عقلوا العزم على ألا يتركوا البلاد تهان على أيدي طفمة من الناس بلغت بهم الحقارة والذنامة إلى هنا الحد المخزى المشين . ولما رأى القائد « تليوبوموس » أن الأمور قد تطورت إلى هنا الحد كان هو من جانبه قد اتخذ للموقف عدته ، فجعوع أهالى الإسكندرية بمنع المؤونة عنها وذلك ليسرع فى تعجيل قيام الثورة التى كانت على وشك الانفجار .

ومن سخرية القدر أن « أجاتوكليس » نفسه قد عمل على تقريب اندلاع نار هذه الثورة ؛ وذلك بما ارتكبه من أعمال العنف والظلم . فمن ذلك أنه كان يرغب في أن تكون في يديه رهائن من بين أعدائه ، فأمر بالقبض على « دانايس » (Danaes) حماه « تليبوليموس » ؛ ثم حرر قائمة بأشخاص آخرين ليقبض عليهم . يضاف إلى ذلك أنه قد شك في أن القائد « موراجين » (Moeragene) كان على اتصال في الخفاء مع « تليبوليموس » ، وأنه يتآمر كذلك مع قريبه « اداوس » (Adaeos) حاكم مدينة « بويسته » ، ومن ثم أمر بالقبض عليه على أن يعذب حتى تنزع منه الاعترافات التي تدل على الجريمة المنشودة .

وقد كان هذا الحادث الأخير الشرارة الأولى التي أشعلت نار الثورة في البلاد . وقد أفلت « موراجين » في اللحظة الأخيرة التي كان سيقدم فيها إلى آلة التعذيب ، وذلك أنه انتهز فرصة الارتباك والفوضى التي كانت سائدة في القصر وولى هارباً عارى الجسم كما وضعته أمه وملتجئاً إلى الجنود المقدونيين الذين كان سرادقهم مقاماً على مسافة قريبة من القصر الملكي . والواقع أن هؤلاء الجنود لم يكتفوا باجارتهم بل أهاج مشاعرهم هذا العمل الوحشي ونادوا بحمل السلاح لمحاربة « أجاتوكليس » الفلستق اللعين . ولم تمض إلا برهة قصيرة حتى كان كل الأجناد في ثورة عارمة ، وقد حذى سكان مدينة الإسكندرية حذوهم حتى انتشرت الثورة في كل أنحاءنا .

هذا ويصف لنا المؤرخ « بوليبيوس » الذي نتبع خطاه في كتابة تاريخ هذه الفترة من تاريخ أرض الكنانة - لأنه يعد مصدرنا الرئيسي تقريباً - بشيء من المتعة - الفظائع الخارجة عن حد المألوف التي ارتكبتها الإسكندريون

ورجال الجيش في اليوم التالي لقيام الثورة . ومن المدهش أن «أجاتوكليس» كان قد صادر أثناء الليل منشوراً وجهه «تليبوليموس» لجنوده ، وبعد ذلك عكف على اغراق مخاوفه وهمومه في شرب الخمر واللهو غير حاسب حساب ما يجرى من أحداث في أنحاء المدينة التي كانت تعج بالناثرين ، وفي أثناء ذلك كانت أمه «أونانتا» قد ملأ قلبها الخوف والفرع ؛ ومن ثم أسرعت إلى «تسموقورنيون» معبد الآلهة «ديمتر» حيث كان يحتفل بالتضحية السنوية . ونجدها قد خاطبت هناك الآلهة متضرعة واليأس يغمرها ، وبعد ذلك جلست عند قاعدة المذبح . وفي خلال ذلك تأمل نسوة البلاط هذا الحزن الذي كان يغمرها في سكون وبدون اظهار أى ألم ، غير أن بعضهن ممن كن لا يعرفن ما قدره لها الغيب اقربن منها يعزينها ويواسينها .

وهؤلاء النسوة كن قريبات «بوليكراتيس» الذي كان آنذاك حاكم قبرص . غير أن «أونانتا» التفتت إليهن في غضب وحق وصاحت قائلة : المارقات ! إني أعرف سر صلواتكن الخفية الخبيثة ، ولكن أقسم بحياة الآلهة ستأكلونن لحم أبنائكن . ثم أمرت الخدم بضربهن بالسياط ، وعندئذ ولت النسوة الأدبار رافعات أيديهن للآلهة قاذفات من أفواههن اللعنات على «أونانتا» .

وعلى أية حال نجد «أجاتوكليس» في نهاية الأمر يخرج من غفوته وتقاعسه ويتنبه للخطر الذي كان محققاً به ، فزراه ومعه كل أقاربه أى كبار موظفى البلاد عدا «فيلامون» يذهبون توأ إلى جوار الملك ويقودونه إلى قاعة عمد كانت توصل بين القصر الملكي والمسرح ، وكان «أجاتوكليس» وقتئذ مزماً الفرار من هذا المنفذ ، وإلا فانه كان عليه أن يقيم المتاريس خلف ثلاثة

الأبواب الضخمة القائمة في محور البهو . وقد اتضح له أن الهرب كان أمراً غير ممكن ، وذلك لأن القصر كان كجزيرة تتلاطم على جوانبها الأمواج الهائجة من التأثيرين ، فقد كان يحتوى على جمهور من الناس الذين احتشدوا فيه حتى درج السلم بل وحتى أسقف المنازل في الأماكن المجاورة ، وكل أولئك كانوا يطلبون رؤية الملك . غير أنه حتى طلوع الفجر لم يظهر الملك الذى كان يطالب به الشعب . وعلى أثر ذلك اجتاح الجنود المقدونيون قاعة المجلس الكبرى . وعند ما عرفوا المكان الذى فيه ملك البلاد هشموا أبواب الدهليز الأول ، وعند ما وصلوا إلى البوابة الثانية طلبوا رؤية الملك بأصوات مرتفعة . وقد طلب « أجاتوكليس » عند ما رأى نفسه فى خطر مداهم من الجنود الذين كانوا قد حوصروا معه أن يذهبوا إلى الجنود المقدونيين ويخبروهم على لسانه بأنه مستعد لأن ينزل عن وصايته على الملك وعن كل سلطته وجميع ألقابه وما ملكت يدها مقابل منحه الحياة وما يقيم به أوده ، وأنه عند ما يعود إلى زمرة الشعب فلن يكون فى مقدره - حتى لو أراد - إلحاق أى أذى بأى إنسان .

فى هول هذا الموقف أراد أحد الأجناد ، بعد شيء من التردد ، أن يلعب دور الحكم وهو « أريستومينيس » (Arestomenes) الأكارانى ، غير أنه لسوء حظه عند ما أراد أن يقوم بدوره هذا لم ينج من أيدي الشعب الناثر إلا بأعجوبة . إذ قد أمره الثوار بالانصراف وألا يعود ثانية إلا والملك معه . أما الجنود المقدونيون فأنهم بعد أن صرفوا هذا الوسيط هاجموا الباب الثانى واقتحموه . وعند ما رأى « أجاتوكليس » اشتداد حثى المقدونيين عليه ذهب لينظر إليهم من خلف القضبان وهو يتضرع إليهم بكلتا يديه .

وفي تلك الأثناء أخذت أخته « أجاتوكليا » تتوسل إليهم بكل الطرق التي تستدر العطف حتى أنها كشفت عن ثديها اللتين أرضعت منهما الملك ، وكل ما كانت ترجوه من هذه التضمرات والتوسلات هو النجاة بحياتها . وفي نهاية الأمر لما لم يجد « أجاتوكليس » وأخته فائدة من توسلاتهما وانتحباتهما ، وأن ذلك لم يغير شيئاً في موقفهما قررا إرسال الملك مع الجنود للشعب ، وفي الحال استولى الجنود المقلونيون على الملك ، ووضعوه على صهوة جواد وقادوه إلى الاستاد (الملعب العام) . وعند ما شاهده الشعب الثائر انطلقت صيححاته إلى عنان السماء وقوبل بالتصفيق من كل مكان . وبعد ذلك أنزل الملك الطفل من على صهوة الجواد وأجلس على عرش الملك . والواقع أن مجموع الثوار قد ارتسمت على وجوههم سيم الفرح والحزن في آن واحد ؛ فقد فرحوا لأنهم استردوا ملكهم من أيدي طغمة فاسدة ، وحزنوا لأنه لم يقبض بعد على أولئك المجرمين الذين عاثوا في الأرض فساداً ، لكي يوضع عليهم ما يستحقون من عذاب . ومن ثم كانت تتعالى صيحات مستمرة من بين مجموع الثوار مطالبة بوجوب سوق كل أولئك المجرمين الذين ارتكبوا هذه الفظائع والآثام ، وعرضهم على مرأى من الشعب . وقد كاد اليوم أن ينتهي ولم يكن لدى الشعب هدف إلا الحصول على المجرمين ليصبوا عليهم جام غضبهم ومضطهم .

وفي تلك اللحظة الرهيبة ظهر « سوسيبيوس » الصغير ابن الوزير « سوسيبيوس » وكان وقتئذ قائد الجيش ؛ وحسباً للموقف وتهدة للخواطر اتخذ قراراً في صالح الكل . وذلك أن هنا القائد لما رأى ألا وسيلة تهدئة غليان نفوس الشعب - هنا بالإضافة إلى أن الملك الصبي كان مرتبكاً لما كان

يحدث حوله من رجال حاشيته ولم يكن قد تعود رؤيتهم من قبل كما أنه لم يشهد من قبل صحب الجمهور وهياجه - سأل الملك إذا كان يقبل تسليم أولئك الذين نغصوا حياته وقتلوا والدته لتهدئة السخط العام ؛ ولما أوما الملك بالرضى قال « سوسيبيوس » لبعض الجنود الذين كانوا حوله بأن يعلنوا الإرادة الملكية . وعلى إثر ذلك صاحب « سوسيبيوس » الملك الطفل إلى بيته هو وكان قريباً جداً من القصر الملكي ، وذلك ليعيد له طمأنينته وقواه .

هذا ولم يكده أمر الملك يعلن حتى دوت صيحات الفرح وتعالى الهتافات وفى خلال تلك الفترة كان « أجاتوكليس » وأخته « أجاتوكليا » منزويان فى عقر دارهما . ولكن لم تكده تعلن الإرادة الملكية حتى أخذ الجنود يبحثون عنهما من تلقاء أنفسهم أو بتحريض من الشعب الثائر . ولم يمض طويل زمن حتى وقعت حادثة محزنة كانت البداية لمذبحة مريعة أودت بحياة « أجاتوكليس » ومن كان فى ركابه من الذين عاثوا فى الأرض فساداً . وذلك أن أحد أتباع « أجاتوكليس » الموالين له ويدعى « فيلون » (Philon) ظهر فى الاستاد (الملعب العام) وهو مخمور ، وعند ما رأى الشعب فى حالة هياج صاح قائلاً إذا سمح « أجاتوكليس » نفسه من هذا الموقف فان القوم سيندمون كما حدث ذلك من قبل ، ولم يكده « فيلون » ينتهى من جملته هذه حتى أخذ بعض المتجمهرين يسبونهم كما أخذ بعضهم الآخر يطوحون به فى عنف ؛ ولكنه عند ما أبدى مقاومته للشعب الثائر فأنهم مزقوا عباءته ثم طعنوه بحربة . هذا ولم يكده أفراد الشعب يشاهدونه يجر مضرجاً فى دماثة فى هذا المكان وسط عاصفة من السخط حتى استولت عليهم شهوة حب سفك الدماء ، وكانوا ينتظرون تلك اللحظة بفارغ الصبر ليصبوا جام غضبهم على تلك الضحايا التى

كانوا ينتظرون وصولها . ولم تمض برهة حتى وصل « أجاتوكليس » زعيم أولئك الأوغاد مصفداً في السلاسل والأغلال . ولم يكذب يمثل أمام الشعب حتى انتفض عليه بعض الثوار وطعنوه بحراهم في الحال . والواقع أن قتلته قد قلموا له خدعة عظيمة وذلك أنه بدلا من أن يلقي النهاية التي كان يجب أن يلقاها أمثاله من تعذيب وتنكيل فانه مات بطعنة حربة وحسب . ثم جرى من بعده بالقائد « نيكون » وهو أحد أقارب « أجاتوكليس » ثم سيقته بعده « أجاتوكليا » عارية الجسم ومعها أخواتها وكل أفراد أسرتها وقضى عليهم جميعاً . وأخيراً جاء دور الفاجرة « أونانتا » أم « أجاتوكليس » فسقطت عارية على صهوة جواد إلى مصيرها المحتوم . وهكذا رأينا كل هؤلاء التعساء الأوغاد قد قلموا إلى الشعب لينتقم منهم . والواقع أن فريقاً من الثوار كان ينهشونهم بأنيابهم وفريقاً آخر يطعنونهم برووس الأسننة وآخرون منهم كانت تتلع أعينهم من محاربتها . وعند ما كانت تخر منهم ضحية صريعة كانوا يقطعونها إربا إربا . وهكذا مزق كل هؤلاء المحرمن هذه الصورة البشعة . ولا غرابة في ذلك فان قسوة المصريين عند إثارة حفيظتهم وغضبهم كانت فظيعة إلى درجة الوحشية . وخلال تلك المذبحة الدامية قامت طائفة النسوة اللاتي كن الصديقات المخلصات للملكة « ارسنوى الثالثة » وقصدن بيت « فيلامون » الذي كان له ضلع كبير في تدبير مؤامرة قتل الملكة ، وكان وقتئذ قد أعلن وصوله من « سيريني » إلى الإسكندرية منذ ثلاثة أيام . ومن ثم أسرعن إلى بيته وهجمن عليه وقتلته رجاء بالحجارة وضرباً بالعصى ، ثم قضين على إبنة الذي كان لا يزال طفلاً غيظاً وحنقاً عليه . وأخيراً جرت امرأة « فيلامون » عارية الجسد إلى قارعة الطريق حيث ذبحت . وهكذا كانت نهاية « أجاتوكليس » وأخته « أجاتوكليا » وأمه « أونانتا » ، وكل الأسرة ومن كان في رعاها من المحرمن .

(عام ٢٠٢ ق . م) . (١)

ومما سبق نشاهد أن غضب الشعب قد طوح دفعة واحدة بكل أولئك الأفراد دون أن ينتظر الوصول إلى معرفة من كانت تقع عليه المسئولية من بن أولئك الأوغاد الذين كانوا ملتصين حول العرش في عهد الملك السابق .

على أننا من جهة أخرى نرى أن « تليبوليموس » الذى مجد الملكية ، قد أسندت إليه الوصاية على الملك ، أو بعبارة أخرى أصبح المرئى للملك الصبي « بطليموس الخامس » . وهو الذى خف بجيشه الذى كان يرباط به على الحدود فى « بلوز » إلى الإسكندرية . وقد أتى ليحل محل « أجاتوكليس » بطبيعة الحال لأنه كان وراء كل التدابير التى أحكمت للقضاء على « أجاتوكليس » وأسرته .

ومحدثنا « بوليبيوس » مؤرخ هذه الفترة ومعاصرها أن الوصى الجديد على العرش كان لا يزال فى ميعة الشباب صاحب شمم وابعاء وشجاعة وإقدام ، كما كان مشهوداً له بحسن القيادة . وعلى أية حال فإن منصبه الجديد كان مدعاة إلى أن ينسب إليه الملتفون حوله كل ضروب القطننة والذكاء وينفون فى الوقت نفسه عنه كل نقيصة أو رذيلة . والواقع أن هؤلاء الذين مجلوه من أخوانه لم يققهوا إلا فيما بعد بأنه رجل غر مخدوع بنفسه وقح منكب على الألعاب والتمتع بأجساد الغوانى ، ومما زاد الطين بلة أنه قد برهن على أنه إدارى فاشل قصير النظر فى تصريف شئون الدولة . فقد برهنت الحوادث على أنه كان متعوداً على إفلاس خزانة الدولة وذلك بأن يأخذ منها ملء يديه

ليرضى أصدقاءه ومالقيه وقواده . والظاهر أن « تليبوليموس » لم يعط نفسه كل سلطة الوصى في بادئ أمره . فن ذلك أنه وكل أمر حراسة الحاشية الملكية وما يتبعها وكذلك حراسة الملك نفسه إلى « سوسيبيوس » الصغير الذى قام بعمله بكل حزم وكرامة ؛ غير أنه بعد فترة قصيرة أخذت العلاقات تسوء بين الوصى وبين رجال البلاط الذين لم يرغبوا فى الانخراط فى سلك الرجال الذين كانوا يملقون « تليبوليموس » ويكيلون له الثناء جزافاً ؛ ومن ثم نرى أنه فى حين كان الوصى يضيع وقته فى لعب الكرة والمبارزة ، وإقامة الولائم مع أصدقائه ، والانهماك فى ميدان اللهو والخلاعة ، نجد أن الساخطين عليه ينهالون عليه بالنقد والتقريع . ثم أخذوا فى الواقع يوازنون بين خلاعته واسرافه وبين استقامة « سوسيبيوس » ومحافظته على كرامته وحسن سمعته .

وفى خلال تلك الفترة كان « بطليموس » أخو « سوسيبيوس » قد عاد من مقدونيا حيث كان قد أرسله « أجاتوكليس » فى رسالة خاصة . كما ذكرنا آنفاً . وقد حاول « بطليموس » هذا إثر عودته إحداث انقلاب صغير خاص بالوصى الذى كان يقظاً . هذا مع العلم أن « بطليموس » لم يكن قد حصل على شىء ما من « فيليب الخامس » ملك مقدونيا لمساعدة مصر على عدوها « أنتيوكوس » الثالث ، بل نجد أنه فى مدة إقامته فى « بلا » عاصمة مقدونيا قد اختلط بشباب البلاط هناك وظهر بمظهر الفخضة والأناقة ، هذا فضلاً عن أنه كان معجباً بنفسه قبل سفره . والواقع أنه كان قد تسلط عليه الغرور بسبب المكانة التى كان قد وصل إليها بوساطة والده الوزير « سوسيبيوس » الكبير . وقد خيل إليه أنه قد بلغ مبلغ الرجال منذ أن قام برحلته هذه إلى مقدونيا واتصل بالمقدونيين الحقيقيين . ومن ثم رأى - بعد أن عاش بينهم -

أن مقدوني الإسكندرية كانوا لا يزالون عبيداً مخبولين . والواقع أن « تليوليوس » عند ما رأى ما عليه « بطليموس » من غرور وكبرياء ، ذلك بالإضافة إلى المؤامرات الدنيئة التي كان يدبرها « سوسيوس » مع مناهضه لإقصائه عن وصاية الملك ، أخذ في إظهار احتقاره له . غير أنه في نهاية الأمر عند ما علم أن « سوسيوس » تأمر عليه في اجتماع سرى ، وأن أعداءه قد اجترأوا في غيبته على اتهامه علناً بأنه قد أساء إدارة البلاد ، فإن هذا المسلك حز في نفسه ، ومن ثم جمع مجلس الدولة وأعلن في خطبة ألقاها أنه إذا كان خصومه سيغتابونه ويذمونهم فيما بينهم فإنه لا بد عازم على اتهامهم علناً في مواجهتهم . وبعد خطبته الرنانة هذه أمام المجلس استرد الوصي خاتم المالية من « سوسيوس » وحفظه عنده . ومنذ تلك اللحظة كانت كل شؤون الدولة في يديه .

هذا ولما أصبح « تليوليوس » دكتاتوراً على البلاد على الرغم من أنه لم يحض على ذلك طويل زمن رأى تدهور شعبيته ونهايته في أعين الذين كانوا يناصرونه ويؤازرونه ويفخر بهم .

ومما يؤسف له جد الأسف أن هذا القائد الشجاع لم يبحث أبداً عن الفرصة التي يمكنه بها استعراض شجاعته في ميدان القتال بل تقبل بسهولة بالغة نصيبه من المصائب التي حلت بالسياسة المصرية في داخل البلاد وخارجها . والواقع أن الحوادث كانت تجري سراعاً خارج مصر مما أدى إلى ضياع ممتلكاتها التي كانت مفخرة ملوك البطالمة . ولقد كان من السهل عليه أن يتنبأ بها ، ومع ذلك فإنها قد باغته وهو في غفلة من أمره .

ضياع ممتلكات مصر في الخارج

لم يتنبأ السفير المأفون « بطليموس » الذي عاد من مقدونيا بشيء على ما يظن مما كان يدور بين « فيليب الخامس » ملك مقدونيا وبين « أنتيوكوس الثالث » ملك سوريا . ولا شك في أن « أجاتوكليس » كان يتوقع الهجوم على أملاك مصر في سوريا الجوفاء من قبل « أنتيوكوس » غير أنه كان يمني نفسه بالأمل الكاذب في أن يجعل ملك مقدونيا حليفاً له على ملك « سوريا » ، غير أنه في خلال هذه الفترة كان كل من ملك مقدونيا وملك سوريا يطمع في مد سلطانه على حساب ممتلكات مصر ؛ ومن ثم كان كل منهما يعد مصر فريسة له ، وأنها سيقسمانها فيما بينهما إذا وصلا إلى اتفاق على ذلك . وفي ذلك يحدثنا المؤرخ « بوليبيوس »^(١) بشيء من الغرابة فاستمع لما يقوله: « أنه لمن المدهش أن « بطليموس الرابع » عند ما كان حياً كان في مقدوره أن يستغنى عن مساعدة « فيليب الخامس » ، و « أنتيوكوس الثالث » وكانا هما من جانبيهما مستعدين لمساعدته ، ولكن بعد أن حضرته الوفاة تاركاً وراءه طفلاً صغيراً فانه كان من واجبهما أن يعملوا على مساعدته للبقاء على عرش والده ، غير أننا نجد أن كلا منهما في هذا الظرف يشجع صاحبه على الإسراع في تقسيم ممتلكات هذا الطفل فيما بينهما والقضاء على ملكه جملة ، والواقع أن مثلهما في ذلك كبثل السمك الذي من نوع واحد يأكل الكبير منه الصغير » . ولا شك في أن « بوليبيوس » لم يكن مبالغاً في تمثيله هذا من حيث شره هذين العاهلين .

والواقع أنه كان من الصعب عليهما أن يتفاهما فيما بينهما على تقسيم مصر نفسها . ولا نزاع في أن ما كان يريده كل منهما في قرارة نفسه ، وما يمكن أن يكون أساساً لقيام معالفة حقيقية فيما بينهما هو تقسيم أملاك البطالمة خارج حدود مصر ، وذلك على أساس أن يأخذ كل منهما ما كان في متناوله . وعلى هذا المبدأ كان يستولى « فيليب » على إقليم « تراقيا » الذي كان على ما يظن قد بدأ يستحوذ عليه لنفسه في عام ٢٠٤ ق . م . وفي عام ٢٠١ ق . م استولى أسطوله على « ساموس » كما قام بغزو إقليم « كاريا » . أما « أنتيوكوس » فكان مقصده الاستيلاء على « سوريا الجوفاء » و « فنيقيا » . وقيل كذلك أن هذين العاهلين قد تعاهداً سوياً على القيام بحملة بالتبادل . فيقوم « فيليب » مع « أنتيوكوس » بغزو مصر وقبرص من جهة ، وكذلك يقوم « أنتيوكوس » و « فيليب » بحملة على سيريني (لوبيا) وجزر « سيكلاديز » و « إيونيا » . غير أن هذا النبا ليس مؤكداً . وعلى أية حال فإن هذه الخطة قد عزيت إليهما . ولم يكن هناك في حقيقة الأمر حاجة إلى أن يساعد الواحد منهما الآخر بضم جيشهما سوياً لتنفيذ خطتهما . فقد كان يكفي أن يسيرا في وقت واحد لملاقاة الجيوش المصرية ، وهذا في الواقع ما تم .

وقد برهنت الأحوال على أن « فيليب » كان دائماً شاكي السلاح مترقباً دائماً الفرص ، ومن ثم كان هو السابق في الاستعداد لخوض غمار الحرب فقد رأيناه منذ عام ٢٠٢ ق . م ينقض على « تراقيا » دون إعلان سابق للحرب ، وذلك في حين كان القراصنة الذين في خدمته - وهم الذين كان على رأسهم « ديسارق » (Decearque) الآتولى - قد أشعلوا النار في جزر « سيكلاديز » وأسألوا فيها الدماء . وكذلك عملوا بالمثل في المدن النهرية التي

على الدردنيل (Hellespont) . وعلى ذلك فان عملاء مصر لما رأوا أنها قد هجرتهم ولم تمد إليهم يد المساعدة لم يروا بدا من الإلتجاء إلى الحلف «الآتولي» لحمايتهم . ومن ثم نجد أن «ليزيماكيا» (Lysimachia) و «كالسيدوين» (Chalcedoine) قد وكلا أمر الدفاع عنهما لقواد آتولين^(١) . وقلة كان من جراء تدخل أعداء «فيليب» الأبديين أن اشتد حنقه على هذه البلاد وشدد عليها الخناق فسقطت «ليزيماكيا» في قبضته ، ثم تلتها «برينيت» (Perinethé) ، ومن بعدها «كالسيدوين» . يضاف إلى ذلك أن أخاه «بروسياس» قد ساعده على الاستيلاء على «سيوس» (Cios) . ثم إنه في عودته فتح «تاسوس» (Thasos) ، وبذلك نقض الميثاق الذى كان قد أخذه على نفسه لأهالى «تاسوس» هذه وهو أن يمنحهم استقلالهم التام . وعلى أية حال فان هذا العاهل قد أظهر في كل أعماله سوء النية ، هذا فضلا عن أنه كان رجلا قاسى القلب خائناً .

وقد قام في العام التالى كما ذكرنا من قبل (٢٠١ ق . م) بتجهيز أسطول عظيم . وكان أول ما استولى عليه هو جزيرة «ساموس» التى كانت تعد أهم الممتلكات المصرية عند ساحل آسيا الصغرى . وتدل الظواهر على ان «ساموس» قد استسلمت دون امتشاق الحسام .

وبعد ذلك نرى أن «فيليب» ولى وجهه شطر «خيوس» فجأة ظناً منه أنه سيستولى عليها على حين غفلة من أهلها ، ولكن المدينة قاومته وطلبت النجدة من مصر ؛ غير أن الأخيرة لم تنصفها ، ويرجع السبب فى ذلك إلى أن

الدساتيس في البلاط الاسكندري قد شغلت بال الحكومة . وبعد ذلك جاء دور « رودس » وكان أهلها بعد أن احتجوا عبثاً على تعدى هذا القرصان الذى لا ضمير عنده ولا قانون يردعه عن النهب والسلب بل كان فوق ذلك من ديدنه أن يبيع من يقهرهم يبيع السلع ، والقضاء على حريتهم ؛ ومن ثم فان أهالى « رودس » قد وطلدوا الغزم وعقدوا النية فى آخر الأمر على أن يدافعوا عن مصالحهم وحريتهم بالسلاح مستعينين فى ذلك بالضمير الدولى وقتئذ . وفى أثناء ذلك كانوا قد صموا إلى جانبهم بالتحالف « خيوس » و « سيزيق » و « بيزنطه » . وأخيراً « أتالوس » ملك « بروجام » . وفعلاً توجه أسطولا « رودس » و « بروجام » لفتح حصار « خيوس » .

هذا ولما كان « فيليب » يحاول وقتئذ استرداد جزيرة « ساموس » ، فان « أتالوس » هاجمه ومعه أمير البحر الروديسى المسمى « تيو فيلسكوس » (Theophelescos) فى المضيق الذى يكون بين « خيوس » وساحل « آسيا الصغرى » رأس « ارجينون » (Argenon) . وقد هزم فى هذه البقعة الأسطول المقدونى بعد أن خسر خسارة عارمة فى العتاد . غير أن « أتالوس » عند ما رأى نفسه قد انفصل عن سائر أسطوله اضطر إلى الإلتجاء إلى « ارتراى » (Erythrae) . ولما كان القائد الروديسى قد جرح أثناء المعركة جرحاً مميتاً فان « فيليب » لما علم بذلك ادعى لنفسه النصر فى المعركة . ومن المحتمل أنه قد بقى على أثر ذلك المسيطر على ميدان المعركة . وعلى أية حال فانه قد أخذ لنفسه بالتأثر فى الحال فى « لادى » (Lade) الواقعة أمام « ميليتوس » . وليس من شك فى أن الخطأ الذى ارتكبه كل من « أتالوس » والروديسين كان انفصالهما عن بعضهما البعض . وكان لا بد اذن أن الأسطول الروديسى قد تحمل عبء

كل الصدمة في موقعة «لادى»^(١) فقد انتصر «فيليب» في هذه البقعة ؛
وعند ما سمع أهالي «ميليتوس» بهذا النصر دب في نفوسهم الرعب ، ومن
ثم هبوا بفتح أبواب مدينتهم للقاهر المنتصر

أما «فيليب» فإنه قد اكتفى بما أظهره من ولاء له ؛ ومن أجل ذلك
لم يضع حامية من جنوده هناك . ويحدثنا المؤرخ «بوليبوس» عن نتائج نصر
المقدونيين الذى كان حاسماً ، فيقول أنه بعد موقعة «لادى» وتقهقر
الروديسين انسحبوا من ميدان القتال كلية ؛ وبذلك كان في مقدور
«فيليب» أن يزحف على الإسكندرية دون معارض يقف في وجهه .

والواقع أن هذه الحقيقة تعتبر برهاناً محسباً يظهر بأجلى صورة أن
«فيليب» كان يسلك في تصرفاته تصرف الرجل الأحمق^(٢) . ومن أجل ذلك
فإنه ليس هناك ما يحمده عليه «فيليب» من كسب نتيجة لانتصاره في هاتين
الموقعتين السالفتي الذكر .

لم ينتهر «فيليب» حقاً الفرصة التى كانت سانحة أمامه للهجوم على مصر
التي كانت في الواقع لقمة سائغة أمامه ، بل بدلا من ذلك انقضض هذا
الأحمق بوحشية على بلاد «برجام» فحرق وخرّب كل ما اعترضه في
طريقه ؛ غير أن كل أعماله هذه كانت عبثاً ، لأنه لم يستطع بعد كل أعمال
التخريب التى ارتكبها أن يستولى على مدينة «برجام» العاصمة ، كما لم
يستطع أن يجعل «أنالوس» يخرج من معقله الحصين فيها للملاقاة وجها لوجه .
وأخيراً عند ما وجد أن المؤن قد شحت لديه ليستمر في الحصار فإنه اضطّر

Polyb., XVI, 15, 6 et Hanssoulhier Milet pp. 140, 149.

(١) راجع

Polyb., XVI, 1a; T Livy, XXXI, 14

(٢) راجع

إلى أن ينكص على عقبيه خائباً مخنولاً ؛ وبعد ذلك نراه يزحف على إقليم « كاريا » مشيعاً فيه الدمار والنهب قاصداً خرابه لإطعام جيشه الذى كان فى مسغبة ، ومن ثم كان يعيش عيشة الذئب ، وقد تقدم فى زحفه على هذا المنوال حتى وصل إلى « بيرى » (Perée) و « كرسونيز » (Chresonese) الروديسية .^(١)

وعلى أية حال كانت خسارة مصر عظيمة ، إذ لم يبق تحت سلطانها فى تلك اللحظة من كل أملاكها فى « آسيا الصغرى » إلا « أفيسوس » (Ephesus) ومع ذلك فإن « فيليب » لم يكن أخطر أعداء مصر ، وذلك لأنه لما أخذ فى مهاجمة كل العالم فى وقت واحد ، فإنه أثار حول تصرفاته ضجة من الغضب والسخط عليه وصلت أصدائها فى نهاية الأمر بسرعة إلى « روما » . والظاهر أن « أتالوس » ملك « برجام » كان قد رأى وقتئذ أن من واجبه أن يستنجد بالرومان حلفاء منذ عشرة أعوام مضت . ولكن مما يؤسف له أنه فى الوقت نفسه قد قبل التحالف مع الروديسيين الذين كانوا لا يميلون إلى تدخل الجمهورية الرومانية فى شؤونهم . وعلى أية حال وجدنا أن المفوضين الروديسيين قد انضموا إلى مفوضى « برجام » ليذهبوا سوياً إلى مجلس الشيوخ الرومانى ليستنكروا أعمال « فيليب » العدوانية فى بلاد آسيا الصغرى . هذا وقد تقابل رجال الوفدين فى روما مع وفدين آخرين أحدهما « أثيني » والآخر « أتولى » ، وكانا يحملان من جانبهم شكاياتهم من « فيليب » . وكان الأثينيون قد أوغروا صدر الأكارمانيين (Acarmanian) مما جعلهم يغزون بلادهم بسبب حادث خفيف ، يتلخص فى أنه عند احتفال الإغريق بعيد الشعائر

العظيم (سبتمبر عام ٢٠١ ق . م) ، قتل الإغريق شابين من الأكارمانيين الذين لم يكونوا يعرفون القواعد الدينية الإغريقية لهذا العيد ؛ ومن ثم فإنهم اقتحموا معبد « اليوسيس » (Eleusis) (الخاص بالآلهة ديمتر) دون أن يدربوا على أصوله . وعلى أثر ذلك طلب « الأكارمانيون » إلى الملك « فيليب » أن يساعدهم على الأخذ بالثأر لمواطنيهما . وفي تلك الفترة كانت القرصنة مواتية لدى الرومان ليطلبوا المقدونيين الحساب على تخزيم لجانب « هنيال » أثناء حروبهم معه . والواقع أن « روما » في تلك الفترة لم تكن تنظر إلى أن أخطر العدوين المتحالفين على مصر هو أكثرهما توحشاً وقسوة ، بل كان الذي أكثرهما مناوأة لها . وفي تلك اللحظة أخذت حكومة الإسكندرية تشعر بأنها قد أصبحت في أمان بسبب العاصفة التي كانت تهب متجمعة على رأس « فيليب » من كل الجهات ؛ ومن أجل ذلك لم يكن أمامها إلا أن تترك الأمور تجري في أعنتها .

استيلاء « أنتيوكوس » على سوريا الجوفاء

على أن الخطر الذي كان يهدد مصر لم يكن قاصراً على « فيليب » ، بل كان هناك في تلك الفترة رعب - يفوق حد الوصف - يسود الإسكندرية التي كانت حكومتها غير كفاء لمقابلة الأحداث والمخاطر التي كانت تهدد كيان الدولة المصرية ، مما أدى إلى جعل « أنتيوكوس » في حل ليتصرف فيها كما يريد . وفعلاً نجده قد انتهب فرصة وقوع خليفه « فيليب » وأهل « رودس » في قبضة الرومانيين وغزى سوريا الجوفاء (عام ٢٠١ ق . م) . والظاهر أن هذه الحملة التي قام بها أولاً « أنتيوكوس » كانت سهلة ميسورة إذ كانت

تعتبر بالنسبة له مجرد نزهة حربية ؛ لأنه لم يصادف خلالها أية مقاومة جديدة إلا في مدينة « غزة » . وقد حدثنا « بوليبيوس » عن مقاومة هذه المدينة قائلاً أنها المدينة الفلسطينية^(١) التي حافظت على ولائها « لبطليموس » . ومعنى ذلك أن أهل المدينة لم يكونوا راغبين في تغيير الحماية المصرية ليحلوا مكانها السيطرة السلوكية التي كانت في نظرهم أقل صلاحية من الحكم المصرى . ومن أجل ذلك تحملوا بصبر أعباء حصار طويل ؛ غير أنهم عند ما رأوا في نهاية الأمر عدم وصول أى مدد من مصر سلموا المدينة . وبتسليم « غزة » قد أصبح « أنتيوكوس » على مقربة من تخوم مصر . ومما لا ريب فيه أنه لولا حياقة « فيليب » وطيشه وتخبطه في حروب لا فائدة من ورائها لكان في تلك الفترة في مقلوره أن يظهر في الحال بأسطوله أمام الإسكندرية أو « سيرى » . وقد لاحظ « بوليبيوس » تخبط « فيليب » فأظهر أسفه على ما ارتكبه من أخطاء . وعلى أية حال فإن الضربة التي أصابت مصر في سوريا الجوفاء كانت أكثر خطورة مما كان متوقفاً . والواقع أن الموقف في مصر أقض مضجع الرومان أنفسهم وخاصة عند ما رأوا خول حكومة « بطليموس الخامس » .

والظاهر أنه كانت هناك حالة غريبة تدعو إلى الشك والريبة وهي وجود خيانة في الأوساط الحكومية العليا في مصر . على أن ما أوجب دهشة الرومان وقتئذ هو أن رجال بلاط « بطليموس الخامس » لم يطلبوا إلى الرومان مد يد المساعدة . ومن أجل ذلك يدعى المؤرخ « جوستن »^(٢) أنه على إثر موت

Polyb., XVI, 40, 6; cf. Strak Gaza p. 400 sqq.

Justin XXX, 28.

(١) راجع

(٢) راجع

« أجاتوكليس » توصل المصريون إلى الإسمون لتعيين مربيين يكونان حاميين للملك الصغير . غير أنه لم يوجد ما يدل على ذلك فيما لدينا من وثائق . وعلى أية حال لم ير مجلس الشيوخ الروماني بدأ من أن يقف على مجريات الأمور في الإسكندرية في تلك الفترة . وقد انتهز مجلس الشيوخ أول فرصة لتنفيذ غرضه وفعلا واتت الفرصة عند ما سافر بعث « روماني » إلى الإسكندرية حوالي عام ٢٠١ ق . م . وكان يتألف من كلوديوس نيرو (Claudius Nero) و« أميلوس ليدوس » (Aemilius Lepidus) و« سمبرونيوس تديتانوس » (Sempromius Tuditanus) . وكانت رسالتهم تنحصر في إعلان الملك « بطليموس الخامس » هزيمة « هنيبال » و « القرطاجيين » وشكره على إخلاصه وحسن علاقته وبأملون في أن يبقى على محبته للشعب الروماني تلك المحبة التي حافظ عليها منذ زمن طويل ، وبخاصة أن الرومان رأوا أنفسهم وقد تخلى عنهم حتى جيرانهم الأقربين ، وأنهم إذا اضطرتهم الأحوال فانهم سيعلنون الحرب على « فيليب » .^(١)

وكانت مصر في تلك الفترة كما نعلم مهددة من ناحيتين فقد هاجمها أخيراً « أنتيوكوس » واستولى على سوريا الجوفاء ، وتدل الأحوال على أن رجال السياسة في روما وقتئذ كانوا يتحاشون مقابلة « أنتيوكوس » بالقوة أو بالتهديد ، وذلك لأنهم كانوا قد وطلوا العزم على هزيمة « فيليب » أولاً لأنهم لم يكونوا يريدون منازل علوين في وقت واحد ؛ ومن أجل ذلك تصنعوا مصادقة « أنتيوكوس » بل أكثر من ذلك اعتبروه حليفاً لهم . وعلى أية حال لو فرضنا أن « أنتيوكوس » قد وصل إليه تنبيه ودى

بالأ يهاجم مصر ، فانه قد أخذ ذلك على معنى أن منعه من الاستيلاء على
الممتلكات المصرية لم يكن إلا أمر صوري ، ومن أجل ذلك لم يعر هذا التنبيه
أى التفات .

وفى معمعة هذه الأحداث الصاخبة رأى الشعب المصرى أنه قد أسىء
إليه فى وطنيته بما أحرزه هذان الملكان من انتصارات سهلة أدت إلى ضياع
الممتلكات المصرية فى الخارج ، ومن أجل ذلك شعر المصريون بالحجل
والعار ، وبخاصة عند ما أحسوا أن الرومان يراقبونهم عن كثب . وعندئذ
فقط ظهر للشعب أنه - دون ريب - قد وضع ثقته فى غير موضعها مدة
طويلة فى « تليبوليموس » محبوبه القديم الذى تكشف عن بلادة وسوء تدبير .
وقد انتهز أعداء هذا الرجل غضب الشعب عليه واستعملوه سلاحاً لعزله
وتعيين وصاية جديدة مؤلفة من شخصيتين وهما «أريستومين»^(١) قائد الحرس
الملكي و «سكوبوس» رئيس القرصان الآتولى المنبت . وعلى الرغم من أن
الشعب كان يعرف أن «أريستومين» من بين الأفراد الذين رقامهم «أجاتوكليس»
منذ زمن طويل ، وكذلك كان عالماً بما كان يرتكبه «سكوبوس» من أعمال
الشره والقحة ، فان أحوال البلاد وما آلت إليه من تدهور قد اقتضت وجود
إدارى ماهر وقائد نشط لتولى شؤونها ، مما أدى إلى عزل «تليبوليموس» ،
الذى برهن على أنه لم يكن يحسن الإدارة ولا يمتاز بالمهارة فى القيادة .

والظاهر أن «سكوبوس» كان رجلاً من أولئك الذين يرضون عن
طيب خاطر أن يشاطروا من حوم ممن يثقون فيهم نفس الثقة التى كانه ا

يجلبونها في أنفسهم . وفي الحق فانه قد سارع في تحقيق ما كان الشعب يأمله فيه ، إذ هم بعمل استعدادات وتجهيزات خطيرة لإعادة فتح سوريا الجوفاء من مغالب « انتيوكوس الثالث » ، وذلك دون أن ينتظر أى ارتباطات سياسية ؛ وبخاصة أنه لم يترك مجالاً للرومان إلى الظن بأن « بطليموس الخامس » كان يعتبر تحت رعايتهم أو وصايتهم . ومن المحتمل أنه في هذه الآونة قام ضباط الحرس الملكى البطلمى بمظاهرة برهنوا فيها على ولائهم وحبهم « لبطليموس الخامس » « ايفانوس » (الظاهر) .

ومن الغريب المدهش أنه في تلك الآونة نجد أن الأثينيين الذين كانوا منذ زمن بعيد يلجأون إلى ملوك البطالمة عند ما تحل بهم كارثة ، قد سعى وفد منهم إلى الإسكندرية لطلب النجدة عند ما رأوا عين الغدر والحيانة من « فيليب الخامس » ملك مقلونيا ، ولم يطلبوا تلك المساعدة من « روما » التى كانت وقتئذ صاحبة جاه وبطش وسلطان . وذلك في فترة لم يكن في مقلور مصر أن تحمى ممتلكاتها ؛ ومع ذلك نجد أنه في أوائل عام ٢٠٠ ق . م ذهب سفير مصرى إلى « روما » ليعلن الحكومة الرومانية أن الأثينيين قد طلبوا النجدة من مصر لحمايتهم من إغارة « فيليب » عليهم . ولما كانت « أثينا » حليفة « بطليموس » وكان عليه أن يمد لها يد المساعدة فانه مع ذلك لم يكن في مقدوره أن يرسل إليها أسطولاً أو جيشاً لحمايتها والدفاع عنها دون موافقة الرومان . وعلى ذلك كان عليه إما أن يبقى هادئاً في مملكته إذا كانت الحكومة الرومانية يتخلو لها أن تحمى حلفاءها بنفسها أو يترك الرومان وشأنهم ، ويرسل نجدة للحماية الأثينيين من هجمات « فيليب » . ولكن عند ما يفكر الإنسان في أن مصر في تلك الفترة لم يكن لها أسطول ولا جيش فانه يفهم في الحال أن

رسالة مصر إلى روما بهذا الصدد لم تكن إلا مجرد كلام أجوف فاه به «سكوبوس» وصاغه «أريستومينيس» في قالب سياسي براق أخاذ . وعلى أية حالة يفهم من منطوق ألفاظ الرسالة التي أرسلتها مصر إلى «روما» من قبل «بطليموس الخامس» أنها ملق سافر ؛ غير أن الإنسان في مقدوره أن يتبين من بين سطورها أن مصر أرادت بهذه الرسالة أن تعامل الرومان على قدم المساواة في الشؤون السياسية الخارجية وأنها من ناحية أخرى لم ترتبك عند ما يطلب إليها الضعفاء أن تحميمهم .

وقد أجاب مجلس شيوخ روما بنفس النغمة التي تدل على الود والمصافاة قائلاً بأنه مكلف بحماية حلفائه ، ثم قدمت للسفراء الذين حملوا هذه الرسالة الهدايا .

ولقد كان الغرض الذي يرمى إليه «سكوبوس» في تلك الفترة هو أن يضرب الضربة التي كان يفكر فيها واستولت على مشاعره لإرضاء للشعب المصري ، وهي إعادة سوريا الجوفاء إلى الحكم المصري ؛ ومن أجل ذلك أخذ في جمع القوات اللازمة لتنفيذ خطته . هذا ولا نعرف إذا كان قد أفلح في إنهاء المأمورية التي كان قد كلفه بها «أجاتوكليس» منذ ثلاثة أعوام مضت أم أخفق فيها وهي تجنيد جيش مرتزق . فقد حدثنا «بوليبوس» عن «سكوبوس» فوصفه بأنه كان شرهاً لدرجة لا حد لها ، وأنه لا يتنفس إلا من أجل الذهب ، ولذلك فانه كان على استعداد ليستولى لنفسه على المبالغ التي كانت مخصصة لتجنيد الجنود المرتزقة ومخاصة عند ما رأى أن «أجاتوكليس» لم يكن هناك لتقديم الحساب له . غير أنه في هذه الحالة كانت مصلحته في أن يقوم مهمته بأمانة وجد . وفعلاً أرسله الملك «بطليموس»

من الإسكندرية ومعه مبلغ عظيم من المال إلى بلاده «أتولى» ليحضر معه إلى مصر ستة آلاف جندياً من الرجالة وخمسمائة من الفرسان المرتزقين^(١)

وعلى أية حال مكثت الاستعدادات للحرب مدة طويلة ، ومن المحتمل أنها استغرقت عام ٢٠٠ ق . م . ولحسن الحظ كان هذا التأخير في الاستعدادات من مصلحته ؛ وذلك لأن «أنتيوكوس» بما فطر عليه من ادعاء وقصر نظر ظن أنه فتحه لمصر كان أمراً مضموناً ؛ ومن ثم رأى أنه لا بد أن يقوم بفتوح أخرى في «آسيا الصغرى» مكتفياً بما حصل عليه في سوريا . ولكنه مع ذلك أخذ يرقب سير الأحوال على مضض في حيرة من موقفه فكانت الأوهام تتناهب في كل لحظة فيما يتعلق بالحروب التي كانت دائرة رحاها بين «فليب» ملك مقدونيا من جهة ، وبين الرومان و «أنالوس» والروديسيين والبيزنطيين وحتى الأثينيين من جهة أخرى^(٢) . هذا ولما كان «أنالوس» يحارب في بلاد الإغريق فإنه ترك بلاده بدون جيش فيها ليدافع عنها ، ومن ثم كانت الفرصة أمام «أنتيوكوس» مغرية جداً ، إذ وجد فيها سبباً مرجحاً يمكن به أن يساعد حليفه دون أن يخلصه مما هو فيه . على أنه في الوقت الذي كان يعمل فيه على اقتناص فريسة كان لا بد من استردادها على أية حال في فرصة قريبة على يد الرومان ، كان «سكوبوس» قد سار على رأس جيش إلى بلاد سوريا الجوفاء واستولى عليها ثانية لمصر . ولما كانت هذه البلاد قد تعودت تقلب الحكام عليها فإن المدن السورية قد استسلمت بسهولة لحكم الفاتح الجديد . وحتى اليهود الذين كانوا يتشدقون بولائهم

B. L. I. p. 359-60.

Cf. Les décrets athéniens CIA II. 413-4).

(١) راجع

(٢) راجع

« أنتيوكوس » فانهم لم يظهروا أية مقاومة جدية أمام جيش « سكوپوس » . وقد وضع المصريون حامية في بيت المقدس^(١) وبعد ذلك عاد « سكوپوس » إلى مصر ومعه بعض رؤساء اليهود . وفي الواقع أن الأحوال كانت تجرى في صالح القائد المصرى عن طريق الصدفة لا بذكائه وفطنته وإلا لفقد سمعته ، لأنه حاصر موقعا هناك كان الدفاع عنه ضئيلا . يضاف إلى ذلك أنه لم يصل إلى بلاد اليهود إلا في فصل الشتاء (حوالى عام ١٩٩ - ١٩٨ ق . م) ومن المحتمل أنه قد حاول الاستيلاء على بعض مدن فنيقيا ، كان من السهل الدفاع عنها أمام محاصر ليس لديه أسطول .

وعلى أية حال فان أى فخر قد أحرزه « سكوپوس » بانتصاراته هذه لم يكن إلا مجرد سراب خداع . وذلك لأنه عند ما وصلت أخبار انتصارات « سكوپوس » في سوريا الجوفاء إلى « أنتيوكوس » قفل راجعا إلى ميدان الحرب ، فاخترق جبال « توروس » ، وسار للملاقة عدوه عام ١٩٨ ق . م . وفعلا تقابل الجيشان في « بانيون » وهى التى سميت بهذا الإسم نسبة إلى محارب سامى . وتقع بالقرب من منبع نهر الأردن وهو الذى وحده الإغريق باسم المههم « بان » (إله الغابات والحقول) . وهناك وقعت واقعة دامية ، كان فيها « أنتيوكوس » - بكر الملك « أنتيوكوس الثالث » - على رأس الفرسان والفيلة . التى كانت تسبق المشاة ، وقد أحدث « أنتيوكوس » هذا ثغرة ضخمة في صفوف الجيش المصرى . ولما تحقق « سكوپوس » من الهزيمة المؤكدة - التى منى بها - ولى الأدبار

بفلول جيشه إلى مدينة « صيدا » حيث لحقه جيش في الحال يتألف من عشرة آلاف مقاتل وحاصروه في تلك المدينة . وعلى الرغم من أن مصر قد أرسلت نجدة يقودها أحسن كبار القواد المصريين نخص بالذكر منهم « أروبوس » (Aeropus) و « منوكليس » (Menocles) و « داموكسينوس » (Damoxenos) فإنه لم يكن في استطاعتهم اختراق الحصار، وقد انتهى هذا الحصار بأن هزم الجوع « سكوباس » فسلم المدينة ثم سمح له هو وصحبه بالخروج منها دون جيش . أما المؤرخ « بوليبيوس »^(١) فقد تحدث عن العمليات التي حدثت خلال حصار « صيدا » فاستمع لما يقوله : وعلى أثر هزيمة « سكوبوس » على يد « أنتيوكوس الثالث » فإن الأخير استولى على « باتانى » (Batanée) و « سباريا » و « أيبلا » (Abila) و « جاردا » (Garda) وبعد فترة وجيزة سلم له اليهود الذين كانوا يسكنون حول المعبد المسمى « هيروسولما » (Hierosolyma) . ولم يكن يعترض « أنتيوكوس » في أعماله الحربية إلا الحامية الصغيرة التي تركها « سكوبوس » في قلعة المدينة وقد ساعده اليهود أنفسهم على الاستيلاء عليها . وهكذا يشاهد أن « سوريا الجوفاء » و « فنيقيا » و فلسطين قد عادت ثانية إلى حكم « أنتيوكوس » ، بعد أن طردت منها مصر . وكان طرد مصر من هذه البلاد أبدياً . والظاهر أنه بعد هذه الخروب الطاحنة قد أبرمت اتفاقية مؤقتة بين حكومة « أنطاكية » و حكومة « الإسكندرية » انتهت على ما يقال بحلف أسرى بين البلدين . ومهما يكن من أمر فإن « أنتيوكوس الثالث » قد أصبح بعد هذا النصر حراً في أن يضم إلى امبراطوريته كل ما كانت تملكه البطالمة في آسيا الصغرى وحتى في « تراقيا » دون تمييز بين ما كان قد استولى عليه

حليفه « فيليب » المقدوني، وخاصة عند ما نعلم أن « فيليب » الخامس منذ نهاية عام ١٩٨ ق . م رأى نفسه محاطاً بأعدائه ؛ ومن ثم طلب تخفيف وطأة هذا العبء عليه وهو الذى كان سيبلغ ذروته فى « سينو سيفال » فى ربيع ١٩٧ ق . م (١) .

أما ما كان من أمر « سكوبوس » الذى كان يعشق الفخار ويحب المال جماً جماً بكل ما لديه من قوة وبأس فانه عاد إلى الإسكندرية والغيظ يملأ صدره . حتى أنه على ما يحتمل أخذ يكيل السباب والشتائم والتوبيخ أينما حل ، واتخذ منذ تلك اللحظة موقفاً عدائياً من الوصى على العرش « أريستومينيس » . والواقع أنه بعد أن أحس بمرارة ما منى به من ضعف وهزيمة منكرة، لم يجد لنفسه منفذاً من موقفه المشين هذا إلا القيام بمؤامرة يصل بها إلى غايته المشودة وذلك أنه كان يعمد إلى القيام بانقلاب كالذى كان يأمل « كليومينيس » الاسبرتى القيام به . وهو الذى كما ذكرنا من قبل قد انتهى بالفشل الذريع (مصر القديمة الجزء ١٥) . والواقع أنه كان يلتف حوله مواطنون مخلصون له كأولئك الذين كانوا يناصرون « كليومينيس » ، غير أن « أريستومينيس » الوصى كان يقظاً متنبهاً للمكيدة التى كان يدبرها له مناهضه . ومن أجل ذلك نجد أنه عمل على التخلص منه ولكن عن طريق العدالة لا عن طريق الغدر والخيانة . وقد حدثنا « بوليبيوس » عن هذه المؤامرة التى انتهت باعدام « سكوبوس » وصحبه فاستمع إليه (٢) : هناك جم غفير من الذين يستمتون فى طلب القيام بأعمال البطولة والإقدام والشهرة ، غير أن

B.L.I. p. 362; Liv., XXXIII, 19.

Polyb., XVIII, 53 sqq.

(١) راجع

(٢) راجع

القليل منهم يكافأ ؛ ومع ذلك فان «سكوبوس» كان لديه من الموارد تحت تصرفه لمواجهة الخطر والعمل بحساسة أحسن مما كان لدى «كنيومنيس» وذلك لأن الأخير لم يكن ينتظر المساعدة إلا من خدمه وأصدقائه . ومع ذلك فانه بدلا من ترك بارقة الأمل الهزيلة التي كانت أمامه ، قام بكل ما كان في قدرته من جهد مفضلا موتاً شريفاً عن حياة خسيصة حقيرة . في حين أن «سكوبوس» كان على العكس من ذلك، ففي ركابه جم غفير من المؤازرين له ، هذا بالإضافة إلى أنه كان لديه فرصة سانحة وهي أن الملك كان لا يزال طفلاً ؛ ومع ذلك نجده قد أخذ على غرة وهو لا يزال يوجل ويدبر مؤامراته التي كان يزعم القيام بها ، وعند ما كشف «أريستومنيس» أنه كان معتاداً على جمع أصحابه في بيته وعقد جلسات معهم ، أرسل بعض الضباط في طلبه للحضور أمام المجلس الملكي . غير أن «سكوبوس» عند ما رأى ذلك فقد صوابه ؛ ومن ثم لم يعد في مقدوره تنفيذ مؤامراته ، بل وأنكى من ذلك وأقبح من كل شيء كان رفضه المثل أمام الملك . والواقع أن «أريستومنيس» لما أحس بارتباكه حاصر بيته بالجنود والقبيلة ، وبعد ذلك أرسل «بطليموس ابن أمنيس» مع بعض جنود ومعهم الأوامر بإحضاره وقد جاء فيها أنه إذا كان «سكوبوس» على استعداد لإطاعة الأوامر فان هذه هي الطريقة المثلى ، ولكن إذا عصى الأوامر فعلى الجنود إحضاره بالقوة . وعند ما اتخذ «بطليموس» سبيله إلى بيت «سكوبوس» وأعلنه بأن الملك يطلبه ، فانه لم يعر أذناً لما طلب إليه ، وكان كل ما فعله أن حملق في وجه «بطليموس» مدة طويلة كأنه كان يرغب في تهديده مندهشاً من جرأته ؛ ولكن عند ما اقترب منه «بطليموس» وأخذ بتلايب عباةته بعنف ، طلب «سكوبوس» من الحاضرين الأخذ بناصره . ولكن لما كان عدد الجنود الذين كانوا قد

اقتحموا بيت «سكوبوس» عظيماً وأنه كما أخبره بعضهم كان محاصراً من الخارج فلم ير عندئذ بداً من التسليم وتبع «ببليوموس» وبرفته أصحابه وشركاؤه في المؤامرة . وعند ما دخل قاعة المجلس اتهمه الملك أولاً في كلمات موجزة ، ثم تبعه «بوليكريتيس» (Polycrutes) الذى كان قد حضر مؤخراً من «قبرص» . وأخيراً اتهمه «أريسومينيس» . والاتهامات التى وجهت إليه كانت كلها مشابهة لتى ذكرت توأ ؛ وفضلاً عن ذلك ذكر المتهمون اجتماعاته مع أصحابه ورفضه إطاعة أوامر الملك . ومن ثم فانه قد أدين لأسباب مختلفة لا من قبل المجلس وحسب بل أذانه أولئك السفراء الأجانب الذين كانوا حاضرين المجلس .

يضاف إلى ذلك أن «أريستوميسيس» عند ما أخذ يتهمه كان قد أحضر معه فضلاً عن ذلك رجالاً كثيرين من أصحاب المكاثة فى بلاد الإغريق وهم الرسل الأتوليين الذين كانوا قد حضروا لعقد صلح وكان من بينهم «دوريماكوس» (Dorimachos) وهو قائد قدم للحلف الآتولى .

وعند ما انتهت كلمات الذين اتهموا «سكوبوس» قام الأخير بدوره وتكلم مدافعاً عن نفسه . وقد حاول أن يقدم بعض دفاع عن نفسه ، غير أنه لما وجد أنه لم يعره أحد أذناً صاغية سكت ، ثم سيق إلى السجن مع رفاقه . وعند ما أسدل الظلام خيوطه أمر «أريسومينيس» بقتل «سكوبوس» وكل رفاقه بتجرع السم ، وقد استثنى من بينهم «ديكاركوس» (Dicaearchus) فقد عذبه ضرباً بالسياط وبذلك نال ما كان يستحق من عذاب ألم قبل موته ، و «ديكاركوس» هنا هو الرجل الذى كان قد عينه «فليب الحامس» عند ما قرر الهجوم على جزر «سيكلاديز» غدرأ ، وكذلك المدن التى على

الردنيل - ليكون قائداً للأسطول وللحملة كلها .

وقد نفذ هذا القائد مأموريته هذه بطريقة جعلت كل الإغريق يصبون جام غضبهم وحقنهم عليه . وقد إعتبر موته بهذه الصورة من عمل العدالة الإلهية .

وبعد أن انتهى « أريستومنيس » من إعدام هؤلاء المجرمين أعاد الجنود الآتولين أو تركهم يعودون إلى بلادهم . وهؤلاء الجنود هم الذين كان يعتمد عليهم « سكوبوس » .

ومن ثم خيم الهدوء والسلام على ربوع الإسكندرية . وقد دلت الإحصاءات التي عملت لحصر ثروة « سكوبوس » التي جمعها مدة حياته على أنه لم يكن رجلاً متآمراً وحسب بل أثبتت على أنه كان لصاً تأمر على إفلاس خزينة الدولة بالإشتراك مع مساعده « كاريمورتوس » (Charimortos) الذى كان مشهوراً بوحشيته ومعاقرة بنت الحان^(١) . ولا نزاع فى أن « كاريمورتوس » هذا هو الذى كان مشهوراً بصيد القبلة فى نهاية عصر « بطليموس فيلوباتور » .

حفل تتويج بطليموس الخامس ابيفاتس على عرش الفرعنة

بعد أن خرج «أريستومنيس» من بين أنياب المؤامرة التي حيكت له وضرب ضربته الأخيرة القاضية وأصبح الجو صافياً أمامه ، وجد أنه من الخير والحكمة أن يسارع إلى إعلان بلوغ الملك سن الرشد ، وذلك بقصد أن يخلص الملك علناً من هذه الوصاية التي كان الرومان على ما يظهر يدعون القيام بها على «بطليموس» بصورة ما . هذا ولم يكن «بوليكرا تيس» آخر من نصح باتخاذ هذا الإجراء ، وذلك لأنه هو الآخر كانت له آراؤه التي لم تكن نفس آراء رئيس الوزراء إذ كان بدوره يريد أن يستحوذ على الملك بطريقة أخرى . وفعلاً أحتفل بإعلان بلوغ الملك سن الرشد على الطريقة الهيلانية في الإسكندرية وذلك باقامة حفل يليق بعظمة الدولة وسلطانها⁽¹⁾ وكذلك أحتفل بتتويج الملك على حسب الشعائر المصرية الفرعونية . وقد أقيم هذا الحفل في منف ، بعد ذلك مباشرة مما جمع حول الملك قلوب الشعب المصرى الأصيل . وهذه هي المرة الأولى التي نجد فيها ملكاً من ملوك البطالمة يتوج نفسه على الطريقة المصرية في «منف» . والواقع أن هذا العمل الهام لم يأت عفواً الخاطر بل جاء عن قصد وتدبير وتجارب مرت على ملوك البطالمة جعلت «بطليموس الخامس» يسلك هذه الطريق السوى . ولا نزاع في أن من يتتبع خطوات تاريخ البطالمة في مصر منذ البداية يتضح له أنه حتى عهد «بطليموس الخامس» كانت سياستهم في حكم البلاد تنطوي في الخفاء على جعل رجال

الدين دائماً متكئين على العرش ؛ كما أنهم في الوقت نفسه كانوا يحكمون الشعب حكم القاهر للمقهور ؛ غير أن البطالة على مر الأيام رأوا أنهم في نهاية الأمر في حاجة ماسة لمساعدة رجال الدين الذين كانوا هم في الواقع الممثلين الحقيقيين لكل طبقات الشعب ، وأنهم هم المسيطرون على عقول أفراد الشعب وضمايرهم . والظاهر أن تطور الأحوال في عهد « بطليموس الخامس » كان دقيقاً ويرجع السبب في ذلك إلى أن مصر كانت قد فقدت أملاكها في الخارج كما كانت نار الفتنة مشتعلة في داخلها ، وذلك بسبب استيقاظ الشعور الوطني في البلاد مما أدى إلى قيام تطاحن بين الوطنيين المصريين الأصليين وبين أسرة البطالة التي كانت تعتبر أجنبية في نظر المصريين . ومن ثم ابتدأت هذه اليقظة القومية أو بعبارة أخرى الثورة المصرية في عهد « بطليموس الرابع » وذلك على أثر موقعة « رفح » التي انتصر فيها الجنود المصريون على « أنتيوكوس » ملك سوريا . وعلى ذلك شعر المصريون بعزتهم القومية . وقد كانت هذه الثورات التي تتألف فيما بعد والتي سنشرحها بالتفصيل في حينها ، في بادئ الأمر قاصرة على الوجه البحرى . ولكن منذ العام الأول من حكم « بطليموس الخامس » (وهو الذى أطلق عليه منذ بلوغه سن الرشد لقب « تيوس ايفانوس » أى مظهر الآله . وقد أضيف إليه كذلك لقب آخر وهو « أيوكارستوس » أى السموح أو الغفور) عام ٢٠٤ ق . م أرسلت جنود من « طيبة » إلى « كوم امبو » بمصر العليا عند امتداد الثورة إلى هذا القطر في عهد « ايفانوس » . وفي هذه اللحظة تحدثنا الوثائق الديموطيقية عن ظهور بطلين مصريين الواحد تلو الآخر حمل كل منهما الألقاب الفرعونية وهما « حرنغيس » (حور . إم - أخت) و « عنخمخيس » وقد أسس أولها مملكة في إقليم « طيبة » وخلفه على عرشها الثاني بعد مماته . وعلى

أية حال يقول بعض المؤرخين الذين يريدون أن يحقروا من شأن هذه الثورة العارمة أنهما كانا ملكين صغيرين كان من الممكن أنهما ضايقا ملوك البطالمة ولكنهما لم يستقلا بالوجه القبلى ، غير أن فريقاً آخر من المؤرخين يقول عن هذين الملكين أنهما من أصل نوبى قد أغار أولهما على الحدود المصرية (١) كما فعل من قبلهم « بيغنىخى » حوالى عام ٧٥٠ ق . م .

وتدل شواهد الأحوال على أنه كانت توجد علاقات سرية بين هذين الملكين وبين رجال الدين فى « طيبة » وكانت نار الحقد قد أخذت تشتعل فى صدور رجال الدين وكذلك كرههم البالغ للملوك البطالمة لتفضيلهم رجال الدين فى منف عليهم . ولما كان ثوار بلاد الدلتا تحميم طبيعة بلادهم بما فيها من مستنقعات وأدغال فان خطرهم إذا ما قورن بنخطر ثوار رجال الوجه القبلى لوجد أنه كان أشد وأكثر خطورة . وقد كان لا بد من قيام حصار منظم للاستيلاء على « ليكوبوليس » من أيديهم (فى المقاطعة ٩ من مقاطعات الوجه البحرى - راجع أقسام مصر الجغرافية فى العهد الفرعونى ص ٧٨) . وكانت معسكرهم العام .

وقد احتفى الثوار خلف جدران هذه المدينة فحاصروهم الجيش البطلمى . والظاهر أن الملك كان حاضرآ مع جنوده أثناء هذا الحصار . وفى عام ١٩٧ ق . م كان النيل عالياً أكثر من المعتاد مما هدد باغراق المباني الخاصة بالحصار الذى أقيم حول البلدة ، وهو الذى أقيم لإجبار جنود الملك على التراجع وتخفيف وطأة الحصار ، هذا ولمنع المياه عن المحاصرين سد جنود

الملك الترع التي كانت تروى الجهات المجاورة لبلدة « ليكوبوليس » وحولوا الماء إلى جهة أخرى . ولما رأى المحاصرون أنهم في ضيق شديد سلموا أنفسهم لرحمة الملك ، غير أن الأخير كما يقول « بوليبيوس » عاملهم بقسوة بالغة . ومن ثم كان ذلك وبالا عليه . ومحدثنا المرسوم الذى نقش على حجر رشيد عن ماهية هذه المعاملة الشنيعة . فقد قتل رؤساء الثوار فى منف . وكان من جراء عناد الثوار ومقاومتهم ما أحفظ الملك وجعله يقسو فى معاملة الأسرى لدرجة أن من بقى منهم على قيد الحياة ، لم يكن لديه أمل فى أى تسامح ، أو عفو ، ومن أجل ذلك قاموا بمحاولة أخيرة جديدة بعد يأسهم التام فأشعلوا نار فتنة عارمة .

ولا نزاع فى أن تنفيذ حكم الإعدام فى رؤساء الثورة كان مقدمة أو تكملة للاحتفال الهائل المقدس لتتويج « بطليموس » . وكذلك كان بمثابة تأكيد لجبروت الملك . وهذا الحفل كان قد أخذ من منبعه من حيث شعائر التطهير والغسل والتقدیس والتقليد الرمزي من كل نوع . وكان يودى بالترتيب والإحكام على يد كهنة الإله « بتاح » . ومن ثم كان يستقبل الآله - بنفسه بين أحضانه - ابنه الذى كان يمثل صورته الحية ، وكان يودى ذلك بكلمات سرية تتلى فى أعماق معبده (قدس الأقداس) . وقد كان هذا الاحتفال فى نظر الشعب المصرى الأصيل بمثابة تكريم للديانة القومية العريقة فى القدم . ومما يلفت النظر أن هذا التتويج على الطريقة الفرعونية قد جاء فى أحوال مناسبة للغاية بالنسبة لحالة البلاد بوجه عام وقتئذ . إذ الواقع أنه كان عمل له خطره لأنه يعد حسنة كريمة من قبل أسرة حاكمة كانت تسير منذ قيامها حتى الآن على منهاج شاذ بالنسبة للشعب الذى تحكمه ،

وذلك لأنها لم تكن حتى الآن قد قبلت أن يتوج ملوكها على حسب التقاليد الدينية التي كانت تسير على نهجها البلاد منذ أقدم عهودها . ومنذ ذلك اليوم الذي توج فيه الملك على حسب التقاليد الفرعونية نجد أن رجال الدين الذين لم يكن يعترف لهم إلا بالقيام بواجبات معينة قد أصبحوا أصحاب حقوق ضخمة ؛ ولا أدل على ذلك من أن العبادات القديمة قد بعثت من مرقدتها وأن الرسميات الدقيقة الخاصة بالشعائر الفرعونية قد أصبحت تنفذ حرفياً ؛ ومن أجل ذلك نجد أن المرسوم الكهنى الذى صدر فى السنة التالية لتولية « بطليموس الخامس » عرش الملك بصفة نهائية لبلوغه السن القانونية ، قد عنى بالنص على أن الفرعون قد تسلم تاج مصر طبقاً للشعائر المتوارثة وذلك عند ما دخل معبد « منف » لاتمام الاحفال المقررة لأجل الاستيلاء على التاج .

ومما هو جدير بالذكر هنا أنه خلافاً للتقاليد الفرعونية التي نقرؤها في المتون المصرية ، وهي التي يمكن تطبيقها من كل الوجوه على العصر البطلمى ، ليس لدينا عنها معلومات تقتدى بها ، إلا مقال غريب فى بابه وضعه مدرس فى العصر المتأخر .

وعلى الرغم مما يحوم من شكوك حول كفاءة هذا المدرس المجهول لنا فإنه من المحتمل أن يكون قد حفظ لنا ما قصه علينا ملحقاً للصيغ القديمة التي كانت شائعة وقتئذ ، بل ومن المحتمل أنه قد عمل خصيصاً لأجل حذف إصلاح التتويم الذى وضعه « بطليموس الثالث » وهو الذى كما يقول بعضهم قد فرضه على الكهنة . ويقول هذا المدرس أن الاحتفال بتتويج الملك كان يتم فى معبد « منف » بمصر حيث كانت العادة هناك تقديم التاج الملكى للملك عند بداية حكمه وعندئذ كان يلقن الملك الشعائر المقدسة ويقال أنه فى بادىء

الأمر كان الملك يرتدى قميصاً ، كما كان يجب عليه أن يحمل باحترام نير ثور بسميه المصريون « أيس » . وكان يعد أعظم إله عندهم . ثم كان يقاد هذا الملك في كل شارع لأجل أن يفهم الناس أن الأمراء يعرفون كيف يكلون ويكدهون . وكان هذا هو الشرط الأول للإنسانى . وكان يجب على هؤلاء الأمراء ألا يسرفوا في معاملة من هم أقل منهم من حيث القسوة . وكان يقودهم كهنة « ازيس » إلى مكان معلوم ويجبروهم على عقد قسم بالألا يضيفوا شهراً أو يوماً وألا يغيروا يوماً من أيام العيد بل يهتموا أيام السنة التي عددها ٣٦٥ يوماً وهي التي كانت مقررة عند الأقدمين . وبعد ذلك فرض عليهم حلف يمين آخر وهو أن يحصلوا ويحافظوا على الحبوب باستخدام الأرض والماء وأخيراً كان يوضع بعد ذلك التاج على رأس الملك ومن ثم يصبح سيد الدولة المصرية^(١) .

وليس يخاف أن هذا المتن قد انحدر إلينا من عهد متأخر ولا صلة له بالعهد المصرى القديم . وتدل شواهد الأحوال على أن الغرض من وضعه كان أولاً لإعادة الترميم القديم إلى ما كان عليه قبل عهد « بطليموس الثالث » الذى حدث في عهده هذا التغيير ، ولا ندرى إذا كان الكهنة فعلاً قد أجمعوا على ذلك كلهم أم كان قاصراً على طائفة منهم فقط من غير الذين كانوا يتمسكون بأهداب القديم مهما كان غير مطابق للواقع .

والغرض الثانى من إدخال هذه الشعائر كان لإظهار ما كان لعبادة « أيس » الذى يعتبر الآله الأعظم في الدولة المصرية وقتئذ وهذا الآله قد

اشترك في عبادته المصريون والإغريق على السواء ؛ ومن أجل ذلك ذكر اسمه في احتفال التتويج بدلا من الآله « رع » الذى كان يعد كل ملك ابنه كما حدثنا بذلك التقاليد المصرية منذ أقدم العهود .

والظاهر أن تتويج الملك « بطليموس الخامس » قد تم ببعض السرعة نظراً لتحرج أحوال البلاد في هذه الفترة وذلك لأن الاحتفال لم يتم بكل ما كان يلزم له من أهبة وعظمة كما كان يجب أن يتم في مثل هذه المناسبة . ولكن على أية حال إقتضت العادات القديمة أن يحتفل بتتويج الملك من الوجهة الدينية ، ومن ثم كان في صالح رجال الدين أن يعلنوا اعترافهم بالجميل للملك بما قام به نحوهم من تتويجه على الطريقة المصرية ، وقد ساعدت حكومة الإسكندرية في ذلك ، وبخاصة عند ما وثقت بأن الكهنة قد أصبحوا حلفاء الحكومة ؛ ولذلك نجد أنه بعد تتويج الملك على الطريقة المصرية إرضاء لهم أخذ الملك في اتباع سبيل الدين والمهادنة مع الأهالى . ومن أجل ذلك أيضاً رأى رجال البلاط أنه من الخير أن تقوم الحكومة ببعض أعمال تدل على التسامح والمهادنة مع أفراد الشعب . فمن ذلك إلغاء بعض الضرائب في بعض الحالات وفي حالات أخرى خفضت الضرائب ، هذا بالإضافة إلى أن الخزانة الملكية قد نزلت عن مقدار عظيم من الديون التى كانت مستحقة لها ، هذا إلى أن سجناء من الذين مضوا زمناً طويلاً في غياهب السجن وكانوا ينتظرون محاكمتهم ، قد أفرج عنهم . وكذلك صدر العفو عن رجال المشوش وغيرهم من الذين كان لهم ضلع في الثورة ، وكانوا قد عادوا إلى بلادهم . ومن الجائز أنه بهذه المناسبة أخذ بعض المصريين يشغلون بعض الوظائف العالية في الدولة في السلك الإدارى بعد أن كانوا محرومين من مثل هذه الوظائف العالية .

ولا أدل على ذلك من أنه في بردية من أواخر القرن الثالث قبل الميلاد على ما يظهر جاء فيها ذكر موظف مصرى يدعى « إمونثيس »^(١) (Imonthes) يشغل وظيفة سكرتير مالى فى المديرىات . على أن أهم شىء ووجهة الحكومة عنايتها إليه هو أرضاء طائفة الكهنة وذلك باعداق انعامات جديدة وهبات وإيجاد للديانة القومية . وكان من صالح الكهنة أن يقوموا باحتفال رهيب مظهرين اعترافهم بالجميل لما منحهم الملك من أفضال وحباهم به من مكرمات وقد وجدت حكومة الإسكندرية فى ذلك الفرصة التى كانت تبحث عنها ، وهى التحالف مع رجال الدين فى كل أنحاء البلاد . وقد تم هذا عند ما اجتمع - فى ٢٧ مارس عام ١٩٦ ق . م - الكهنة الذين كانوا قد وفدوا من جميع أنحاء القطر واجتمعوا فى حفل مهيب على شرف الملك ، غير أنه لم يكن كالحفل السابق الذى اجتمع فى « كانوب » الواقعة على مقربة من الإسكندرية ، بل أقيم فى « منف » فى معبد الآله بتاح ، وذلك بعد أن تجددت شعائر الترويج على الطريقة التى كان يحتفل بها على النمط المصرى الأصيل .

والمرسوم التالى حرر على لوحة من البازلت الأسود وهو المعروف لدينا بحجر رشيد وهو الذى بما يحتوى عليه من نقوش مصرية قديمة وديموطيقية ويونانية كشف العالم الفرنسى شمبليون رموز اللغة المصرية القديمة . وقد تحدثنا عن هذا الكشف بشىء من التفصيل فى الجزء الأول من هذه الموسوعة ص ١٢٥ - ١٣٥ .

وقد اتخذ جماعة الكهنة فرصة الاحتفال بعيد يدعى « عيد سد » عند قدماء المصريين وكانت العادة هى أن يحتفل بهذا العيد بعد مرور ثلاثين عاماً على

تتويج الملك أو كما قيل على ولادته ، غير أنه في الواقع كان يحتفل به أحياناً بعد تتويج الملك بعامين أو أكثر ، ولا أدل على ذلك من أننا نجد أن كثيراً من الملوك قد أقاموا لأنفسهم أعياداً ثلاثينية عدة مثل رعمسيس الثاني^(١) وغيره . ومن الغريب أننا لم نجد تسمية هذا العيد « سد » بالعيد الثلاثيني إلا في النص الإغريقي لحجر رشيد الذي نحن بصددده . والظاهر أن الغرض الأصلي من هذا العيد هو أن يمنح الفرعون قوة فوق القوة الطبيعية وأن تجدد حياته ثانية ليصبح فتياً قوياً صالحاً للقيام بأعباء الحكم وتكاليفه . ولكن الغريب في أمر الاحتفال بعيد « سد » أو كما يسميه الإغريق العيد الثلاثيني هو أن « بطليموس الخامس » لم يكن قد مر على تتويجه ملكاً على البلاد إلا أربعة أشهر وحسب ؛ وربما كان قيام الكهنة بالاحتفال بهذا العيد مبكراً زيادة في المبالغة في الاحتفاء بالملك ، ولأن الاحتفال الذي أقيم له لتتويجه في « منف » لم يكن كامل البهجة ، وكان قد أقيم على عجل بلاعتراف ببلوغ الملك سن الرشد قبل أوانه كما أراد « أريستيمونيس » الذي رأى في هذا العمل مصلحة البلاد التي كانت تفتك بها الفتن وتمزقها المؤامرات ؛ وكذلك للتخلص من وصاية روما المزعومة ، وهي التي كانت تعتبر كابوساً ترزح البلاد تحت عبثه ما دام « بطليموس الخامس » لم يكن قد بلغ الرشد . والواقع أن هذا الاحتفال من جهة أخرى كان يعد فرصة سانحة لدى الكهنة المصريين ليظهروا فيه ما لهم من نفوذ وسلطان في البلاد ؛ وذلك لأن الملك « بطليموس الخامس » قد أصبح فرعوناً حقيقياً بكل مظاهره الدينية للمرة الأولى في عهد البطالمة كما أشرنا إلى ذلك من قبل .

(١) راجع مصر القديمة الجزء السادس صفحة ٣٩٦ - ٣٩٧ .

مرسوم منف أو حجر رشيد^(١)

يحتوى مرسوم «منف» الذى عثر عليه فى رشيد على ثلاثة نصوص وهى النص الإغريقى والنص الديموطيقى (لغة الشعب) والنص الهروغليفى أو الكتابة المصرية المقدسة . وقد كان المفهوم أن كلا من هذه النصوص الثلاثة يعتبر ترجمة حرفية للآخر . غير أن الواقع غير ذلك إذ نجد بعض الاختلاف فى كل منها عن الآخر ويرجع السبب فى ذلك إلى أن لكل لغة من هذه اللغات مصطلحاتها وتعابيرها الخاصة بها ، ومن أجل ذلك كان لزاماً علينا أن نورد هنا ترجمة كل نص من هذه النصوص الثلاثة بقدر المستطاع .

النص المصرى القديم

١ - التاريخ :

فى السنة التاسعة ، الرابع من شهر قسندقس الذى يقابل شهر سكان مصر الثانى من فصل الشتاء ، الثامن عشر منه فى عهد جلالة حور - رع الفتى الذى ظهر بمثابة ملك على عرش والده ، (ممثل) السيدتين ، عظيم القوة ، والذى ثبت الأرضين ومن جعل مصر ومن قلبه محسن نحو الآلهة ، «حور» المنتصر على «ست» ، ومن يجعل الحياة خضرة للناس وسيد أعياد سد مثل «بتاح تن» ، والملك مثل رع ، ملك الوجه القبلى والوجه البحرى (وارث

(١) J. E. A. Vol. 43 p. 117. عن كشف حجر رشيد واسم كاشفه

الإلهين المحبين لوالدهما المختار من بتاح روح (كا) رع القوية وصورة «أمون» الحية) ابن رع (بطليموس معطى الحياة أبدياً محبوب بتاح) الآله الظاهر سيد الطيبات ابن « بطليموس » و « ارسنوى » الإلهين المحبين لوالدهما - عند كان كاهن الإسكندر ، والإلهين المخلصين والإلهين الأخوين والإلهين المحسنين والإلهين المحبين لوالدهما والإله الظاهر سيد الطيبات المسمى «أبادوس» بن «أبادوس» ، وعند ما كانت «برات» ابنة «بيلينس» حاملة هدية النصر أمام «برنيكى» المحسنة ، وعند ما كانت «أريات» ابنة «دياجنس» حاملة السلة انذهبية أمام «أرسنوى» محبة أخيها ، وعند ما كانت «هرنات» ابنة «بطليموس» كاهنة «ارسنوى» التى تحب والدها .

٢ - المقدمة :

فى هذا اليوم قرر المشرفون على المعابد ، والكهنة خدام الالهة : والكهنة السريون والكهنة المطهرون الذين يدخلون فى المكان المقدس (قدس الأقداس) ليلبسوا الآلهة ملابسهم ، وكتبه كتب الآلهة ورفاق بيت الحياة ، والكهنة الآخرون الذين أتوا من شقى مصر نحو الجدار الأبيض (منف) لأجل أن يتسلم - فى عيد ملك الوجه القبلى والوجه البحرى رب الأرضين - (بطليموس العائش أبدياً محبوب بتاح) الآله الظاهر رب الطيبات ، مملكة والده . وقد جمعوا أنفسهم فى معبد ميزان الأرضين وأعلنوا :

٣ - الملك بوصفه محسن للمعابد المصرية وكذلك لجميع الناس وبوجه

خاص لجيشه أيضاً :

ملك الوجه القبلى والوجه البحرى (وريث الإلهين اللذين يجبان والدهما

الذى اختاره بتاح ، وروح (كا) رع قوية وصورة «أمون» الحية) ابن رع (بظلموس العائش أبدياً محبوب بتاح) الإله الظاهر ، رب الطيبات ابن ملك الوجه القبلى والوجه البحرى «بظلموس» والأميرة سيدة الأرضين «ارسنوى» ، والإلهين المحبين لوالدهما ، الذى عمل كل الأشياء الطيبة والعظيمة (=العديدة) فى أرض «حور» ولكل أولئك الذين كانوا فيها ولكل الناس الذين يوجدون تحت حكمه الممتاز جميعاً - أنه كان إلهاً وابن إله وأوجدته فى العالم آلهة ، فهو مثل «حور» بن «أزيس» وابن «أوزير» وهو الذى يحمى والده «أوزير» ، وكذلك كان جلالته ، قلبه محسناً نحو الآلهة - وعلى ذلك أهدى كثيراً من الفضة وكثيراً من الحبوب لمعابد مصر وأعطى كثيراً من الأشياء الثمينة لأجل أن يهدى مصر ويجعل الشاطئين يمشون وأعطى مكافآت للجنود الذين يعملون تحت سيادته .

٤ - تخفيف الضرائب والعفو عن المذنبين :

كل الضرائب والجزية الخاصة بالأمراء وهى التى كانت تثقل عاتق مصر فانه خفض بعضها والأخرى ألغاهها كلها (؟) ؛ وعلى ذلك فان الجنود والناس فى زمنه كانوا سعداء بحكمه . وكل المتأخرات التى كانت تثقل عاتق سكان مصر وكذلك (؟) كل الناس كانوا جميعاً تحت حكمه الممتاز فان جلالته قد نزل عنها بكثرة يخطؤها العد . وقد أفرج عن السجناء الذين كانوا فى السجن وكذلك كل الناس الذين .

٥ - تثبيت الدخل القديم للمعابد والضرائب القديمة التى كان يدفعها

الكهنة :

وقد أمر جلالته بالآتى : أن ما يتعلق بقربان الآلهة وكذلك الفضة والحبوب

التي كانت تعطى سنوياً للمعبد وكل أشياء الآلهة من كروم وأراضي بساتين وكل شيء يخصهم كانوا يملكونه في عهد والده الميجل ، يجب أن يترك ملكاً لهم . وأمر كذلك أن ينزل عن الضريبة التي كانت تؤخذ من يد الكهنة ، أكثر من الضرائب التي كانت تدفع في عهد جلالته والده الميجل .

٦ - الأعفاء من الرحلة السنوية إلى الإسكندرية ومن الخدمة البحرية .

الإعفاء من توريد ثلثي الكتان الملكي :

وكذلك أعفى جلالته كهنة الساعة للمعابد من الرحلة التي كانوا يقومون بها إلى جدار الإسكندرية سنوياً . وكذلك أمر بالألّا يجند البحارة .

ونزل جلالته عن $\frac{2}{3}$ نسيج الكتان الملكي الذي كان يورد له من المعابد .

٧ - إعادة السكينة الداخلية وضمان العفو الشامل :

وكذلك أعاد جلالته استعمال كل الأشياء التي كانت منذ زمن طويل غير منظمة، إلى نظامها الحسن . وقد كان مهتماً جداً بكل الأشياء التي كانت تعمل عادة لمنفعة الآلهة ، وكذلك عمل ما هو حق للناس مثل ما فعل الإله تحوت المزدوج العظمة .

وأمر كذلك (أن يترك بعد ذلك) وعلى ذلك فإن ممتلكاته تبقى في حوزته .

٨ - حماية البلاد من الأعداء الأجانب :

وكذلك حمل هم إرسال مشاة وفرسان وسفن ضد أولئك الذين كانوا يأتون من المدن أو من البحر . ومنح فضة كثيرة وغلالاً لأجل أن يهدأوا أراضي حور (= المعابد) ومصر .

٩- قهر الثائرين في « ليكوبوليس » :

وقد زحف جلالته نحو
.....
بوساطة الأعداء الذين كانوا في داخلها ، لأنهم عملوا أضراراً كثيرة في مصر .
ولقد تعدوا الطريق التي كان يحبها جلالته . والتي هي تصميم الآلهة . وعلى
ذلك فانه سد كل القنوات التي تجرى في هذه المدينة . ولم يعمل مثل ذلك
بوساطة الملوك السابقين وقد أعطى فضة كثيرة من أجل ذلك .

وعين جلالته مشاة فرساناً على هذه الترع لحراسها وحمايتها (الباقي
ترك) عميقة جداً - وقد تغلب جلالته على هذه المدينة . وأخضع
الأعداء الذين كانوا في داخلها وقد أوقع فيهم مذبحاً عظيمة (؟) كما فعل
« رع » و « حور » بن « أزيس » مع عدوهما قبل ذلك في هذا المكان .

١٠- معاينة زعيم الثورة التي قامت على « بطليموس فيلوباتور » :

تأمل لقد جمع العدو الجنود وكان على رأسهم وتخطوا في المقاطعات
وضربوا أرض « حور » (= المعابد) وتعدوا طرق جلالته وطرق والده المبجل .
وقد أمر الآلهة أن يقهروا في « منف » في العيد وهناك كذلك يتسلم مملكة
والده . وقد قتلهم عند ما طعنهم بالخشب (؟) .

١١- الاعفاء من الجزية المتأخرة وصرائب المعابد :

وأن ما يستحقه جلالته من المعابد حتى العام التاسع فضه
وغلال التي نزل عنها جلالته ، وكذلك الكتان الملكي الذي يستحقه بيت
الملك (= الخزانة) من المعابد والفرق الذي كان قد قرر فعلاً عما وردت حتى

هذا الوقت . وقد نزل عن أردادب الحنطة التي كانت تؤخذ من آرورات
الآلهة ، وكذلك مكابيل النبيذ التي كانت تجبي من الكروم

١٢ - الاهتمام بالحيوان المقدس وعبادة الآلهة :

ولقد عمل طيبات كثيرة للعجل « أيبس » والعجل « منيفيس »
(من ور) وكل الحيوان الإلهي المقدس أكثر مما عمله الأجداد . واهتم قلبه
بأحوالها في كل لحظة . وقدم كل شيء طلب من أجل معيشتها بكثرة وبكرم .
وأحضر (؟) كل ما يطلب من أجل معابدها (؟) في ذلك العيد الكبير الذي
يقدم فيه الإنسان القربان المحروق والذي يقدم فيه قربان الشراب وكل شيء
أعتد عمله . والأعجاذ التي في المعابد وكل الأشياء العظيمة الخاصة بمصر فإن
جلالته تركها تبقى على حالتها على حسب القانون . وقد منح فضة كثيرة وغلة
وكل الأشياء لأجل بيت سكن « أيبس » الحى . وزينه جلالته بشغل ممتاز من
جديد ؛ وكان جميلاً جداً . وقد ترك « أيبس » الحى يشرق فيه . وقد أتم
مقصورة المعبد ومائدة القربان من جديد للآلهة (.....) عند ما
كان قلب جلالته نحو الآلهة محسناً ، وعلى ذلك اعتنى بالمعابد وجالها ،
فجددها في زمنه الحاكم الأوحدهم - ومكافأة على ذلك أعطته الآلهة والإلهات
القوة والسلطان والحياة والعافية والصحة وكل الأشياء الطيبة جميعها في حين
كانت وظيفته الكبرى معه وأولاده أديباً .

١٣ - عزم الكهنة على تمجيد الملك وأجداده :

بالحظ السعيد : لقد ذهب إلى قلب كهنة جميع معابد الوجه القبلى
والوجه البحرى لإكثار أعجاذ ملك الوجه القبلى والوجه البحرى (بطليموس

العائش أدياً محبوب بتاح) الآله الظاهر ، رب الجبال الذى فى أراضى « حور » (= المعابد)، وكذلك الخاصة بالإلهين المحبين لوالدهما الذين أوجدها والإلهين المحسنين للذين أوجدا ما عمله والإلهين الأخوين الذين أوجدا ما فعله والإلهين المخلصين والذى من أنجبه .

١٤- إقامة مجموعة تماثيل للملك والآله المحليين فى كل المعابد وتمجيدها

ويجب إقامة تماثل للملك « بطليموس » العائش أدياً والآله الظاهر الذى أعماله جميلة ، ويدعى « بطليموس » حامى مصر وترجمته « بطليموس » الذى يحمى مصر ، وكذلك تماثل لآله المدينة (الاله المحلى) وأن يمنح سيف النصر الملكى فى كلا الشاطئين (القطرين) فى كل محراب مشهور فى الردهة العامة للمعبد ، من صناعة نحائين مصريين . وعلى كهنة بيت الآله فى كل معبد من الذين عينوا بوجه خاص أن يتعبدوا لهذه التماثيل ثلاث مرات يومياً ، وأن يضعوا أدوات المعبد أمامها . وأن تعمل كل تعليمات موافقة لها كما يفعل ذلك لآله المقاطعات فى عيد أول السنة وأيام الأعياد (و) الأيام الخاصة بها .

١٥- إقامة تماثل من الخشب للملك فى محراب من الذهب :

وكذلك يجب عليهم أن يصنعوا تماثلاً مقلماً لملك الوجه القبلى والوجه البحرى « بطليموس » ، الآله المشرق رب الجبال ابن ملك الوجه القبلى والوجه البحرى « بطليموس » والأميرة سيدة الأرضين « أرسوى » ، والألهين المحبين لوالدهما ، ومعه محراب مقدس من السام (الذهب) ومرصع بكل الأحجار الكريمة فى كل المعابد المعينة بوجه خاص والتي توجد فى المدن المحترمة ومع محاريب آله المقاطعات- وعند ما يقام العيد الكبير وهو الذى

يظهر فيه الآله في محرابه المحترم ويخرج من بيته ، فعندئذ يجب أن يظهر المحراب المحترم لهذا الآله الظاهر (وهو فيه) .

وعلى ذلك ينبغي أن يكون هذا المحراب من اليوم إلى أجل من السنين لا حد له معروفاً به .

ويجب أن توضع عشرة تيجان لجلالته ويكون أمام كل واحد منها صل كما هو المتبع في جمع صور التيجان ، وتوضع على المحاريب بدلا من الأصلال التي كانت قبل على المحاريب ، وبذلك يكون التاج المزدوج في وسطها ، في حين أن جلالته بذلك يكون مشرقاً في بيت « بتاح » بعد أن يكون قد عمل له كل حفل لدخول الملك في بيت الآله ، وعلى ذلك يتسلم وظيفته الكبرى . ويجب أن يوضع على الجانب الأعلى للمربع (؟) الذي خارج هذا التاج . وقبالة هذا التاج المزدوج نبات الوجه القبلي ونبات الردى للوجه البحرى . هذا ويجب أن يوضع نسر على سلة ونبات الوجه القبلي تحته في الركن الأيمن من هذا المحراب ، وكذلك يوضع صل على سلة وتحت ساق بردى على جانبه الأيسر ومعناه هو : أنه حامل التاج الذى أضياء الوجه القبلي والوجه البحرى .

١٦ - إقامة العيد على شرف الملك :

فلما كان اليوم الثلاثون من الشهر الرابع من فصل الصيف هو يوم ولادة الإله الطيب العائش أبدياً ، فانه كان يعقد بمثابة عيد وحفل في أراضى « حور » (= المعابد) ، وكان كذلك يعقد في اليوم السابع عشر من الشهر الثانى من فصل الفيضان وهو الذى كان يعمل فيه حفل تتويج الملك عند ما

كان الملك يتسلمه من والده (أى التاج) - تأمل إن بداية جميع الأشياء العديدة الممتازة الخاصة بسكان الأرض هي ولادة الآله الطيب العائش أدياً وتسلمه وظيفته الممتازة ، ويحتفل بها في اليوم السابع عشر واليوم الثلاثين من كل شهر في كل معابد مصر ويجب أن يقدم فيهما قربات محروقة وكذلك قربات سائلة ، وكل شيء كان يعمل كما ينبغي أن يعمل في الأعياد في هذا العيد من كل شهر ، وكل ما يقدم في هذا العيد يجب أن يتناوله كل الناس الذين يقومون بخدماتهم في المعبد .

ويجب على الإنسان أن يقيم عيداً وحفلاً في كل معابد مصر لملك الوجه القبلى والوجه البحرى « بطليموس » العائش أدياً محبوب بتاح الآله الظاهر سيد الجمال ، سنوياً من اليوم الأول من الشهر الأول من فصل الفيضان مدة خمسة أيام عند ما يكون على رأسهم لإكليل ، وموائد القربان يجب أن تمد بسخاء بكل شيء كما يليق .

١٧ - اللقب الجديد لكهنة الملك :

وكهنة الملك في كل معبد من المعابد التي ذكرت بوجه خاص يجب أن يكونوا خداماً للآله الظاهر سيد الجمال ويذكرون خارج وظائف الكهنة ويجب أن تكتب (الألقاب في مرسومهم) ويجب أن تنقش وظيفة كهنة الآله الظاهر سيد الجمال على الخاتم الذى في أيديهم .

١٨ - يجب كذلك على الأفراد العاديين أن يشتركوا في تمجيد الملك :

تأمل يجب على الناس الذين يريدون منح صورة من هذه المقصورة للآله الظاهر أن يقيموها ويحفلوها في بيوتهم كما يجب عليهم أن ينظموا هذا العيد

والحفل في كل شهر وفي كل سنة وبذلك يعلم أن سكان مصر قد مجلوا
الإله الظاهر سيد الجمال كما ذكر أعلاه .

١٩ - نشر المرسوم :

ويجب أن يحفر هذا المرسوم على لوحة من الحجر الصلب بكتابة من
كلم الآله وبكتابة الرسائل وبالكتابة الإغريقية (ويجب على الإنسان) أن
ينصبها في المكان المقدس (المحراب) في المعابد الخاصة بالمدينة من الدرجة
الأولى والثانية والثالثة وذلك بجوار تمثال ملك الوجه القبلي والوجه البحري
(بطليموس العائش أبدياً محبوب بتاح) الإله الظاهر سيد الجمال .

ترجمة النص الديموطيقي

١ - التاريخ :

(السنة التاسعة الشهر الرابع قسندقس) وهو بالشهر المصري الثامن عشر
من الشهر الثاني من فصل الشتاء في عهد الملك الشاب الذي ظهر ملكاً على
عرش والده ، سيد تاج الصل ، ومن شهرته عظيمة ، ومن ثبت مصر عند ما
حررها ، ومن قلبه محسن نحو الآلهة ، ومن يقف في وجه أعدائه ، ومن
يجعل حياة الناس حرة ، والسيد الذي عيدته السنوي مثل عيد « بتاح - تنن »
والملك مثل « فرع » (إله الشمس) . ملك الوجه القبلي والوجه البحري بن
الإلهين المحبين لوالدهما ومن اختاره « بتاح » ، ومن منحه « فرع » النصر ،
وصورة فرع الحية ، « بطليموس » العائش أبدياً محبوب « بتاح » ، والآله
الظاهر صاحب الطيبات الجميلة ، ابن « بطليموس » و « ارسنوي » الإلهان
المحبان لوالدهما ، حينما كان كاهن الإسكندر والإلهين المخلصين ، (والاهين

الأخوين) والإلهين المحسنين والإلهين المحبين والدهما ، والملك « بطليموس »
الظاهر صاحب الطيبات الجميلة ، هو « إبادوس » ، بن « إبادوس » ، وحينما
كانت « برا » ابنة « بيلينس » (Pilins) حاملة هدية النصر أمام « برنيكى »
المحسنة ، وحينما كانت « أريا » ابنة « دياجنز » حاملة السلة الذهبية أمام
« ارسنوى » محبة أخيها ، وعند ما كانت « هرانا » ابنة « بطليموس » كاهنة
« ارسنوى » محبة والدها .

٢ - مقدمة :

قرار فى هذا اليوم : أن الكهنة الإداريين ، والكهنة خدمة الآله والكهنة
الذين يذهبون إلى قدس الأقداس (أى الذين لهم حق الدخول فى قدس
الأقداس) ويلبسون الآلهة ، وكتبه أسفار الإله ، وكتبه بيت الحياة ، والكهنة
الآخرين الذين أتوا من معابد مصر إلى « منف » فى عيد الملك « بطليموس »
العائش أبدياً ومحجوب « بتاح » الإله المشرق صاحب الطيبات الجميلة ، ومن
تسلم وظيفة ملكه من يد والده ، وهم الذين جمعوا أنفسهم فى بيت الإله فى
« منف » وقالوا

٣ - الملك بوصفه محسن للمعابد المصرية وكذلك لجميع الناس وبوجه

خاص لجيشه أيضاً :

حدث أن الملك « بطليموس » العائش أبدياً ، والإله الظاهر صاحب
الطيبات الجميلة (ابن) الملك « بطليموس » والملكة « ارسنوى » الإلهين
المحبين لوالدهما ، كان من واجباته أن يفعل طيبات كثيرة لمعابد مصر ولكل
أولئك الذين تحت حكمه وذلك عند ما أصبح إلهاً وابن إله وابن آلهة ، لأنه

كان مثل الآله حور ، بن « أزيس » و « أوزير » ، الذى حمى والده « أوزير » ، ولأن قلبه كان ممتازاً نحو الآلهة (ومن ثم) أعطى نقوداً كثيرة وغلة كثيرة لمعابد مصر . وأنفق مصاريف كثيرة ليوجد الطمأنينة فى مصر ثانية ، وليجعل المعابد تصبح فى نظام ثانية ، وكذلك منح الأعطية لكل الجيش الذى كان تحت امرته .

٤ - تخفيف عبء الضرائب والعفو عن المذنبين

فالضرائب والجزية التى كانت موجودة فى مصر قد خفف جزء منها وجزء آخر أعفى كلية وذلك ليجعل الجيش وكل الناس الآخرين يصبحون فى حالة حسنة . أما الأفراد المصريون الذين كانوا مدينين للملك وكذلك أولئك الذين تحت حكمه فقد نزل لهم عن باقى المبالغ التى كانت مستحقة عليهم وكانت كثيرة .

٥ - تثبيت دخل المعابد القديم والضرائب القديمة :

وفى ما يخص أملاك قربان الآلهة والفضة والغلل التى كانت فى يد الكهنة سنوياً وهى التى كانت تعطى للمعابد ، وكذلك فيما يخص الجزء الذى يأتى إليها من الكروم والحدائق . وكل الأشياء الأخرى التى كانوا يملكونها فى عهد والده فإنها تبقى ملكاً لهم . وكذلك أمر فيما يخص الكهنة ألا يدفعوا ضريبة الكهانة أكثر مما كانوا يدفعونه حتى السنة الأولى من حكم والده .

٦ - الإعفاء من الرحلة السنوية إلى الإسكندرية ، ومن الخدمة البحرية .

والإعفاء من توريد الكتان الملكى .

أعفى الأفراد الذين كانوا يشغلون وظائف فى المعبد من الرحلة التى

كانوا يقومون بها سنوياً إلى بيت الإسكندرية وأمر بالأيسخر بحارة . ونزل عن ٢ الكتان الملكي الذي كان يورد لبيت الملك من المعابد .

٧ - إعادة السكنية في داخل البلاد وضمان عفو شامل :

وكل الأشياء التي كانت قد أهملت منذ زمن طويل قد وضعت في موضعها الصحيح وذلك عند ما كان يوجه كل اهتمام بأن يؤدي الإنسان ما كان معتاداً أدائه للآلهة بطريقة صحيحة وكذلك جعل للإنسان حق العدالة كما فعل « نحت » المزوج العظمة ، وكذلك أمر فيما يخص العائدين إلى بلادهم من الجنود المحاربين وفيما يخص سائر أولئك الذين ضلوا السبيل خلال الاضطرابات التي كانت في مصر أن يعودوا إلى أماكنهم ثانية وأن تبقى أملاكهم ملكاً لهم .

٨ - حاية البلاد من الأعداء الأجانب

ولقد صرف كل عناية في الحمال ليجعل جنود المشاة والفرسان والسفن تصد كل من يأتي عن طريق البر والبحر لشن حرب على مصر . وقد أنفق من أجل ذلك مصاريف باهظة من الفضة والغالل ، وبذلك جعل المعابد والناس الذين في مصر يصبحون في طمأنينة .

٩ - قهر الثائرين في ليكوبوليس :

وقد زحف على مدينة «شكان» التي كانت محصنة بكل الأعمال (الممكنة) لأنه كان يوجد بداخلها أسلحة كثيرة وكل معدات الحرب . وقد أحاط العدو الذي كان في المدينة المذكورة بالجدران والسلود من جوانبها

الخارجية . وهؤلاء كانوا قد ارتكبوا أوزاراً كثيرة بالنسبة لمصر ، وذلك لأنهم لم يعملوا على حسب أمر الملك أو أمر الآلهة .

وقد سد (الملك) القناة التي تحمل المياه للمدينة المذكورة . ولم يكن في استطاعة الملوك السالفين أن يأتوا بمثل ما فعل . وقد أنفق نقوداً كثيرة على ذلك . وأمر المشاة والفرسان أن يحرسوا القناة المذكورة وأن يتنبهوا لفيضان المياه (النيل) التي كانت مرتفعة في السنة الثامنة ، وذلك لأن القناة المذكورة التي كانت تجري لرى حقول كثيرة جداً كانت منخفضة عنها . وقد استولى الملك على المدينة المذكورة بالقوة في زمن قصير ، وقد حاصر الأعداء الذين كانوا في الداخل وسلمهم للمقصلة (؟) مثل ما فعل « رع » و « حور » بن « إزيس » مع أولئك الذين قاموا في وجههما من الأعداء قبل ذلك في المكان المذكور .

١٠ - معاينة زعماء الثورة الذين قاموا على « بطليموس الخامس » :

أما الأعداء الذين جمعوا الجنود وقادوهم ليشيعوا في المقاطعة القوضى ، وخربوا المعابد وكذلك الذين اعترضوا طريق الملك ووالده ، فان الآلهة جعلتهم في قبضته في « منف » ، وذلك في عيد تسلمه وظيفة ملك والده وقد جعلهم يضربون بالخشب (؟) .

١١ - الإعفاء من الجزية المتأخرة وضرية المعابد :

وقد نزل الملك عما كان مستحقاً له من ضريبة المعابد حتى السنة التاسعة (من حكمه) من مبالغ ، وكان ذلك يبلغ مقداراً عظيماً من الفضة والغلال ، وكذلك نزل عن قيمة النسيج الملكي الذي كان ديناً على المعابد لبيت مال

الملك ، وكذلك التكملة لقطع النسيج التي لم توردد ، وهي التي كانت تحسب فعلا حتى الوقت الذي أعلن فيه ذلك . وأمر كذلك برفع أردادب القمح التي كانت تجبي على كل ارورا من الأراضي الخاصة بالقرابات ، وكذلك برفع كراميون من النييد عن كل أرورا من أرض الكروم الخاصة بملكية قربات الآلهة وأن يتعد عن ذلك .

١٢ - الإهتمام بالحيوان المقدس وعبادة الآلهة التي كوفئ من أجلها الملك

وأدى أعمالا طيبة كثيرة للعجل أبيس والعجل منيفيس (من ور) وكل الحيوانات المصرية المقدسة أكثر مما عمله سابقوه . وكان قلبه في كل وقت مهتما بأحوالها .

وقدم كل ما يلزم لدفعها بسخاء واحترام ، وأحضر ما تحتاج إليه معابدها في الأعياد الكبيرة حيث تقدم أمامها القرابين المحروقة والقرابات السائلة وسائر ما هو لازم لها . أما المكرمات الواجبة للمعابد والمكرمات الأخرى الخاصة بمصر فانه جعلها تبقى كما هي على حسب القانون .

ومنح ذهباً وفضة وغللا كثيرة وأشياء عدة أخرى لمقر العجل أبيس . وأمر باقامة العمل من جديد بما جعله عملا غاية في الجمال .

وأمر باقامة معابد ومقاصير وموائد قربان من جديد للآلهة ، وأمر باقامة أخرى كما كانت عليه من قبل ، في حين أن جعل قلبه نحو الآلهة بمثابة إله محسن وسأل عن أجداد المعابد بأن تجدد في زمن حكمه على حسب ما يليق بها . ولذلك فان الآلهة منحوه النصر والشجاعة والقوة والعافية والصحة وكل الأشياء الأخرى الطيبة ، في حين أن يبقى سلطانه ثابتاً له ولأولاده أبد الأبدين .

١٣ - قرار الكهنة بتمجيد الملك وأجداده :

مع الحظ السعيد : لقد دخل في قلب الكهنة أن يزيدوا - في المعابد -
الأمجاد الخاصة « ببطليموس » العائش أبدأً الإله الظاهر صاحب الأعمال الطيبة
في المعابد التي عملها الإلهان اللذان يحبان والدهما وهما اللذان أنجباه والتي عملها
الإلهان المحسنان اللذان أوجدا ما وجد له والتي عملها الإلهان الأخوان اللذان
أوجدا ما أوجدا له والتي عملها الإلهان المخلصان وأباء أبائهما .

١٤ - إقامة مجموعة من تماثيل للملك وللآلهة المحليين في كل المعابد

وتمجيدها :

ويجب أن يقام تماثيل للملك « بطليموس » العائش أبدأً ، الآله الظاهر ،
صاحب الأعمال الطيبة وهو الذي يسمى « بطليموس » حامى مصر . ومعنى
ذلك « بطليموس » الذي يحمى مصر ، مع تماثيل إله المدينة ، وفي يده سيف
النصر في المعبد ، وكذلك في كل معبد في الموضع البارز منه ، على أن يعمل
على حسب الطراز المصرى . وعلى الكهنة أن يقوموا للتماثيل بصلوات ثلاث
يومية في كل معبد . ويجب أن توضع أمامها أدوات المعبد ، وأن يقوموا لها
بأداء الأشياء الأخرى كما يجب ، وكما كانت تعمل للآلهة الأخرى في الأعياد
والمواكب في الأيام المذكورة .

١٥ - إقامة تماثيل من الخشب للملك في داخل محراب من الذهب :

وكذلك يجب أن يظهر تماثيل للملك « بطليموس » الآله الظاهر صاحب
الأعمال الطيبة ابن « بطليموس » والملكة « ارسنوى » وكذلك للآلهين اللذين
يحبان والدهما في مقصورة من الذهب ، وكذلك في كل معبد . ويجب أن

يوضع في قدس الأقداس مع المقاصير الأخرى المصنوعة من الذهب . وعند ما تقام الأعياد الكبيرة التي يظهر فيها الآلهة يجب أن تظهر فيها مقصورة الآلهة الظاهر صاحب الأعمال الطيبة . ولأجل أن تعرف المقصورة الآن وفي المستقبل يجب أن يوضع عليها عشرة تيجان من الذهب الخاصة بالملك ، يثبت عليها صل كما هي الحال في التيجان التي على هيئة صل في مقاصير أخرى ؛ ولكن يوضع في وسطها التاج المسمى « نخمى » (= التاج المزدوج) وهو الذى يلبسه الملك عند ما يظهر في معبد « منف » عند ما كان يقوم بما يجب أن يعمل عند تسلّم مقاليد الحكم . وسيوضع على السطح المربع حول التيجان بجانب التاج الذهبى المذكور بردية و بشنينة ؛ كما ينبغى وضع نسر على سلة ، وتحت على اليمين بشنينة فى الغرب (أى على اليمين) فى الركن على المقصورة الذهبية . ويجب أن توضع سلة على بردية فى الشرق (على اليسار) ومعنى ذلك : الملك الذى جعل الوجهين القبلى والبحرى مضيئين .

١٦ - إقامة عيد على شرف الملك :

واتفق أن اليوم الثلاثين من الشهر الرابع من فصل الصيف هو اليوم الذى ولد فيه الملك واحتفل فيه كذلك بولادته . ويعتبر عيداً ، يحفل به دائماً فى المعابد ؛ وكذلك كانت الحال فى اليوم السابع عشر من الشهر الثانى من فصل القيضان . وهو الذى كان يقام فيه الحفل بتسلم وظيفة الإمارة وكان فعلاً بداية الشئ الطيب الذى يشترك فيه الناس أى يوم ولادة الملك ويوم تسلّمه الملك . وعلى ذلك يكون هذان اليومان أى يوم ١٧ ويوم ٣٠ من كل شهر هما باستمرار عيدين فى كل معابد مصر . ويجب أن تقدم فيهما القربات المحروقة والقربات النائلة كما هو متبع فى الأعياد الأخرى فى كل من العيدين

شهيراً . وما يقدم قربات يجب أن يكون قاصراً على الذين يخدمون في المعبد .
ويجب أن يحفل بعيد وبوليمة في المعابد في مصر قاطبة للملك « بطليموس »
العائش أديباً للإله الظاهر صاحب الأعمال الطيبة على التوالي سنوياً في اليوم
الأول من الشهر الأول من فصل الفيضان لمدة خمسة أيام يتوج في خلالها
بالأكاليل وتقدم له القربات المحروقة والقربات السائلة والأشياء الأخرى
اللائقة .

١٧ - لقب جديد لكهنة الملك :

وكهنة المعابد المميزون خاصة في كل معبد وهم الذين يجب أن يكونوا
خدماً للآله الظاهر صاحب الطيبات الحسنة تقيد أسماؤهم بعد أسماء الكهنة
الآخرين . ويجب أن يكتب لقبهم في كل الوثائق الرسمية ، ويجب أن تحفر
وظيفة كاهن الآله الظاهر صاحب الطيبات الحسنة على أختامهم .

١٨ - يجب كذلك على الأفراد العاديين أن يعلنوا الأجماد المذكورة أعلاه

وينبغي السماح كذلك للأفراد العاديين لمن أراد منهم أن يظهر صورة
الحراب الذهبي المذكور أعلاه للآله الظاهر صاحب الطيبات الحسنة فيجعلونها
توضع في بيوتهم ، وكذلك ينبغي لهم أن يقيموا الأعياد والولائم التي وصفت
أعلاه (في كل شهر) وفي كل سنة وبذلك يمجدون - أهل مصر - الإله
الظاهر صاحب الطيبات الحسنة كما هو المتبع عمله .

١٩ - نشر المرسوم :

وينبغي أن ينقش هذا المرسوم على لوحة من الحجر الصلب بالخط

الهيروغليفى وبكتابة الرسائل (الديموطيقى) وبالخط الأيونى فى المعابد التى من
الدرجات الأولى والثانية والثالثة بجوار تماثيل الإله الملك العائش أبدياً ^(١)

النص الاغريقى

فى حكم الواحد الصغير (الملك) الذى تسلم ملكه من والده سيد التيجان ،
الفاخر الذى ثبت مصر ، والتقى نحو الآلهة ، والمتفوق على أعدائه ، ومن
أصلح الحياة المتحضرة للإنسان ، سيد الأعياد الثلاثينية (حب سد) وهو مثل
« هفايستوس » (Hephaios) العظيم (= الإله بتاح الذى يوحده الإغريق بألههم
« هفايستوس ») ، وهو ملك مثل الشمس (= رع) ؛ الملك العظيم للوجهين
القبلى والبحرى ، نسل الإلهين « فيلوباتور » ، ومن وافق عليه « هفايستوس »
(يشير هنا إلى الزيارة المقدسة التى زارها الملك لقدس الأقداس بمعبد بتاح
عند حفلة التتويج) ومن منحته الشمس النصر (يقصد هنا الإله « رع ») ؛
والصورة الحية للآله « زيوس » (= الإله آمون عند المصريين) ابن الشمس
« رع » (بطليموس العائش أبدياً محبوب بتاح) ، فى العام التاسع عند ما كان
« أيتوس » (Aetus) ابن « أيتوس » كاهن الإسكندر والإلهين المخلصين
« سوترس » والإلهين المتحابين ، والإلهين المحسنين والإلهين الحبين لوالدهما ،
والإله « ايفانس أبو كرسستوس » ؛ وحينما كانت « بيرها » (Pyrrha) ابنة
« فيلينوس » (Philinus) الكاهنة حاملة هدية النصر « لبرنيكى » المحسنة ،
وعند ما كانت « أريا » (Areia) ابنة ديوجنيز (Diogenes) الكاهنة حاملة
السلة الذهبية للملكة « ارسنوى » محبة أخيها ، وعند ما كانت « ارن » (Irene)

Spiegelberg. Der Demotische Text der Priesterdekrete Von Kanopus (١)
und Memphis (Rosettana. p. 77 ff; Bevan Hist. p. 263-268.

ابنة « بطليموس » كاهنة « ارسنوى » محبة أبيها ، فى الرابع من شهر « كسانديكوس » (Xandikos) ، وعلى حسب (التأريخ المصرى يكون الثامن عشر من أمشير) .

مرسوم :

إن رؤساء الكهنة والكهنة خدمة الآله ، وأولئك الذين فى المحراب الداخلى (= قدس الأقداس) لألباس الآلهة ، وحاملى الريش والكتاب المقدسين ، وكل الكهنة الآخرين الذين أتوا معاً للملك من المعابد التى فى أنحاء البلاد إلى « منف » من أجل عيد تسلمه الملك ، وهو عيد « بطليموس » العائش أبدياً محبوب بتاح والإله « ايفانس » (= الظاهر) « ايوكارستوس » (= الذى أشياؤه الطيبة حسنة) الذى تسلمه من والده ، قد اجتمعوا فى المعبد بمنف فى هذا اليوم وأعلنوا : لما كان الملك « بطليموس » العائش أبدياً محبوب « بتاح » الإله « ايفانس يوكارستوس » بن الملك « بطليموس » والملكة « ارسنوى » (الثالثة) الإلهين المحبين لوالدهما ، قد أفاد كثيراً المعابد والذين يسكنونها ، وكذلك أولئك الذين هم رعاياه بوصفه ملك انخدر من إله وإلهة (مثل « حور » بن « إزيس » و « أوزير » الذى انتقم لوالده « أوزير ») وبوصفه يميل بالإحسان نحو الآلهة ، فانه قد أهدى المعابد دخلاً من المال والغلال وقام بمصاريف كثيرة ليجعل مصر فى فلاح ، ولتأسيس المعابد ، وكان كريماً بكل موارده وبالدخل والضرائب التى كان يجيئها من مصر . فقد نزل عن بعضها قاطبة وخفف بعضها ، وذلك لأجل أن يصبح فى استطاعة الناس (يقصد المصريين الأصليين) وجميع الباقين (يقصد المقدونيين والإغريق والأسويين الذين يسكنون البلاد المصرية) فى سعادة مدة حكمه .

وقد نزل عن جميع ديون التاج التي كانت ديناً له في مصر وسائر دولته . وكانت كثيرة العدد ، وكذلك أعفى أولئك الذين كانوا في السجون والمتمين منذ من طويل زمن الهم التي نسبت إليهم . وقد أمر بأن يبقى دخل المعابد وكل الهبات السنوية التي تمنح لها من العلال والمال وكذلك النصيب الخاص بالآلهة من النيذ والأرض والحدائق وأملاك الآلهة الأخرى في حوزتهم كما كانت في زمن والده . وكذلك وصى فيها يخص الكهنة بالألا يدفعوا ضريبة التدين أكثر مما كان مقرراً عليهم زمن والده وحتى السنة الأولى من حكمه ، وأعفى أعضاء الطوائف المقدسة من السفر سنوياً في النهر إلى الإسكندرية ؛ وأوصى بأن الخدمة في الأسطول لا يكون لها وجود بعد ، وأن ضريبة نسيج الكتان الملكي التي تدفعها المعابد للتاج تخفض بمقدار الثلثين ، وكذلك أية أشياء مهما كانت قد أهملت في الأزمان فأنها قد أعيدت إلى حالتها الطبيعية ، على أن تكون هناك عناية بكيفية دفع الضرائب التقليدية للآلهة ، وكذلك فانه وزع العدالة مثل ما فعل « هرemis » (= تحوت) المزدوج العظمة ؛ وكذلك أمر بأن أولئك الذين عاهدوا من طائفة المحاربين وسائر أولئك الذين ضلوا السبيل في ولايتهم في زمن الاضطرابات يجب عند عودتهم أن يحتلوا أملاكهم القديمة ، وذلك على شرط أن الفرسان والمشاة وكذلك السفن يجب أن يرسلوا على أولئك الذين يهاجمون مصر بحراً وبراً ويخضعوهم لغرامة عظيمة من المال والغلة ، لأجل أن تكون المعابد وكل ما هو في البلاد يصبح في أمان (المقصود بالذين يهاجمون مصر هنا هم السليوكيون الذين على رأسهم « انتيوكوس » الثالث) . هذا وكان الملك قد زحف على « ليكوبوليس » الواقعة في المقاطعة البوصيرية (المقاطعة التاسعة من مقاطعات الوجه البحري) وهي التي كانت قد أحلت وحصنت لمقاومة

حصار مجهز بمستودعات أسلحة وبكل الموارد الأخرى ، ولما رأى أن أمد العصيان كان طويلاً بين الرجال الكفرة المتجمعين فيها ، وهم الذين كانوا قد ألحقوا ضرراً بالغاً بالمعابد وبكل سكان مصر ، فانه بعد أن عسكر أمامها أحاطها بالتلال والخنادق والتحصينات المنيعة ؛ ولكن لما كان النيل قد ارتفع ارتفاعاً عظيماً في السنة الثامنة (من حكمه) وقد كان في العادة يفيض على السهول فانه منعه وذلك بسده عند نقط عدة عند فتحات مجارى المياه ، وقد أنفق على ذلك مبلغاً من المال ليس بالقليل . هذا وقد أقام على حراسها فرساناً ومشاة (يقصد هنا أما السود وإما جيشه الذى وضعه ليحاصر الثوار بعد أن حجز الفيضان بعيداً وكان الثوار أملوا أن يرفع فيضان النيل الحصار) ؛ وفي الحال استولى على البلدة بالهجوم وقضى على كل الرجال الكفرة الذين كانوا فيها ، وذلك مثلما أخضع سابقاً « هرميس » و « حور » بن « ازيس » و « أوزير » العصاة في نفس الإقليم . أما مضطربوا في زمن والده وهم الذين عاثوا في الأرض فساداً وألحقوا أضراراً بالمعابد ، فان هؤلاء عندما أتى إلى « منف » عاقبهم انتقاماً لوالده وبلاده بما يستحقون عند ما وصل إلى هناك ليؤدى الأحفال اللازمة لتسلمه التاج ، وقد نزل عما كان يستحقه التاج من المعابد حتى العام الثامن (من حكمه) ، ولم يكن هذا بالقدر الصغير من الغلال والمال ، وكذلك الغرامات عن نسيج الكتان الملكى الذى لم يورد للتاج ، وكذلك الغرامات عن تكاليف تحقيق ما قد ورد لنفس المدة . وكذلك أعفى المعابد من ضريبة أردب عن كل أروا من الأرض المقلصة وجرة التبيذ عن كل أروا من أرض الكروم .

أما العجلان « أبيس » ، و « منيفيس » فانه منحهما هبات كثيرة وكذلك

الحيوانات الأخرى المقلمة في مصر أكثر مما منحه أى ملك آخر قبله . هذا مع تقدير ما كانت تملكه (الالهة) من كل وجه . وقد أعطى لنفسها ما هو مناسب بسخاء وفخامة ؛ وكذلك ما كان يدفع بصفة منتظمة لمحاربهم الخاصة ، بالإضافة إلى الأضاحى والأعياد وكل الشعائر المتبعة . وكذلك أبقي على أجماد المعابد ومصر على حسب القوانين ، وكذلك زخرف معبد « أيس » بالأشغال الثمينة منقفاً عليه الذهب والفضة والأحجار الثمينة مبلغاً ليس بالقليل .

وأسس معابد ومحارب وموائد قربان ؛ كما أصلح ما يحتاج إلى إصلاح ، بروح إله محسن في الشؤون الخاصة بالدين ؛ وقد كشف عن أشرف المعابد (أو المواقع) وجددها في مدة ملكه كما كان يليق . ومكافآت لكل هذه الأشياء منحتة الآلهة الصحة ، والنصر والقوة وجميع الأشياء الطيبة الأخرى ، وملكه يكون باق له ولأولاده أبدياً مع الحظ المواتي : لقد وجد من الخير على كهنة جميع المعابد في البلاد أن يزيدوا كثيراً ما هو موجود من أجماد الملك « بطليموس » العائش أبدياً ، محبوب « بتاح » الإله « ايفانس-يوكارستوس » وكذلك أجماد أبويه الإلهين « فيلوباتور » ، وأجداده الإلهين « ابرجيتيس » ، والإلهين « ادلفوس » ، والإلهين « سوترس » ، وأن يقيموا للملك « بطليموس » العائش أبدياً ، محبوب بتاح ، الإله « إيفانس-يوكارستوس » ، تماثلاً في أبرز مكان من كل معبد ويسمى (تمثال) « بطليموس » المنتقم لمصر ، وبجانبه سيقام تماثل الإله الرئيسي للمعبد وفي يده رمز النصر الذى سيصنع على حسب الطراز (المصرى) (١) . وأن الكهنة سيقدمون تحياتهم للمتماثل ثلاث

(١) بلحظ أنه من بداية السطر الأربعين في المتن الاغريقي أن الكسر في الوحة من الجهة اليمنى قد أصبح كبيراً مما أتلّف المتن بعض الشيء ومن ثم أصبحت قراءة بعض الكلمات غير مؤكدة . وعلى ذلك فقد لعب التنخين دوراً في ملئها وأصبح المعنى ليس مؤكداً نتيجة لذلك .

مرات يومياً وكذلك يضعون عليها الزينة المقدسة (أى يلبسونها) ويؤدون الأجماد الأخرى العادية ، كما تؤدى للآلهة الآخرين فى الأعياد المصرية ، وأن يقام للملك « بطليموس » الإله « إيفانس - يوكارستوس » المتناسل من الملك « بطليموس » والمملكة « ارسنوى » الإلهين المحبين لوالدهما ، تمثالا ومحراباً من الذهب فى كل من المعابد ، على أن ينصب فى الحجرة الداخلية (= قدس الأقداس) مع المحاريب الأخرى، وفى الأعياد العظيمة التى تحمل فيها المحاريب فى موكب سيحمل محراب الإله « ايفانس - يوكارستوس » فى الموكب معها . ولأجل أن يكون مميزاً عنها الآن وإلى الأبد فانه سيوضع على المحراب عشرة التيجان الذهبية الخاصة بالملك وهى التى سيوضع عليها صل كما هى الحال فى التيجان التى على شكل صل ، وهى التى توجد على محاريب أخرى ، ولكن سيوضع فى وسطها التاج المسمى سخمت (التاج المزدوج) وهو الذى لبسه عند ما ذهب إلى معبد « منف » ليؤدى فيه أفعال تسلم الملك . وسيوضع على سطح المربع الذى حول التيجان بجانب التاج السالف الذكر تعاويد ذهبية (وسينقش عليها أنه محراب الملك الذى يجعل الوجه القبلى والوجه البحرى مشرقين (أو ظاهرين)) .

ولما كان اليوم الثلاثون من شهر « مسرى » وهو الذى احتفل فيه بيوم ميلاد الملك وكذلك اليوم ١٧ من شهر بابه وهو اليوم الذى تسلم فيه الملك من والده ، فانهما قد اعتبرا أسماء أيام فى المعابد . ولما كانا مناسبتين لرحمات عظيمة ، فانه سيقام عيد فى المعابد فى كل مصر فى هذين اليومين من كل شهر ، وسيكون فيهما أضاحى وقربات سائلة ، وكذلك كل الأفعال المعتادة فى كل الأعياد الأخرى .

وسيقام عيد للملك « بطليموس » العائش أدياً محبوب « بتاح » الإله « ابيفانس - يوكارستوس » سنوياً في كل معابد البلاد من أول شهر توت لمدة خمسة أيام . وستردى فيها أكاليل وتؤدى أضاحى والزيارات أخرى عادية ، وسيدعى كهنة الآلهة الآخرين كهنة الإله « ابيفانس - يوكارستوس » بالإضافة إلى أسماء الآلهة الآخرين الذين يقومون بخدمتهم . وستدون في الوثائق الرسمية طائفة كهناته ، (وتحفر على الخواتم التي يلبسونها) ، وسيسمح للأفراد العاديين أن يقيموا العيد وقيموا كذلك المحراب السالف الذكر ويكون عندهم في بيوتهم ، ويؤدون الاحترامات المعتادة في الأعياد شهرياً وسنوياً ، وذلك لأجل أن يكون معروفاً للكل أن رجال مصر يعظمون ويمجّلون الملك « ابيفانس - يوكارستوس » على حسب القانون .

وهذا المرسوم سيلون على لوحة من الحجر الصلب بالأحرف المقدسة والوطنية والإغريقية ويقام في كل المعابد التي من الدرجة الأولى والثانية والثالثة عند تمثال الملك العائش أدياً .

تعليق

حاولت عند ترجمة مرسوم « منف » وهو المعروف في علمنا الحديث بحجر رشيد أن أضع أمام القارئ تراجم للنصوص الثلاثة التي دون بها هذا المرسوم وهي اللغة المقدسة القديمة التي تضرب بأعراقها إلى عهد « ميناء » واللغة الديموطيقية وهي لغة الشعب التي بدأت تظهر منذ العهد الكوشي حوالي ٧٥٠ ق . م . واستمرت تنمو وتتطور على حسب الأحوال حتى نهاية العهد الروماني ثم احتلت مكانها اللغة القبطية ، وأخيراً اللغة الإغريقية وهي اللغة التي كانت تعتبر في وقت إصدار المنشور اللغة الرسمية للبلاد . ولا بد أن

المطلع على تراجم هذه المتون سيلحظ فروقاً محسنة بين كل ترجمة وأخرى ، وإن كان المعنى العام الذى من أجله صدر هذا المنشور يمكن الوصول إليه من أى متن من هذه المتون الثلاثة على حدة . غير أنه يلحظ فى كل متن تعابيره الخاصة ومصطلحاته الخاصة ومن أجل ذلك نجد أن هذا المنشور عند نقشه قد روعى فيه أن يصل إلى أذهان كل سكان مصر عامة . فالمتن المبرغليفى قد دون لجماعة الكهنة الذين كانوا يعدون طائفة خاصة تكاد تكون معزل عن الشعب من حيث الثقافة والتفكير ، هذا على الرغم من أن هذه الطائفة كانت هى المسيطرة على عقول الشعب المصرى الأصيل من الوجهة الدينية . والواقع أنه كانت لهم لغتهم المقدسة التى كانت تستعمل فى صلواتهم وفى نقش معابدهم وتعاليمهم الخاصة التى كانت معرفتها قاصرة عليهم فى معظم الحالات .

أما المتن الديموطيقى فقد كتب لعامة الشعب المصرى الأصيل وقد نقشه الكهنة باللغة العامية التى يفهمها هؤلاء ويتخاطبون بها فى رسائلهم ومعاملاتهم العامة ؛ ولا نزاع فى أن عامة الشعب كان لا تفهم اللغة المصرية المقدسة إلا القليل منهم ، يضاف إلى ذلك أن مثل هذا المرسوم كان ينشر فى المعابد التى من الدرجات الأولى والثانية والثالثة وبعبارة أخرى كان يقرؤه كل الشعب المصرى المثقف وغير المثقف منهم ولذلك كان لزاماً إصداره باللغة التى يعرفها المصريون أهل البلاد .

وأخيراً دون المنشور باللغة الإغريقية وهى كما قلنا كانت لغة الحكومة المصرية .

ولما كان من مصلحة الكهنة أن يفهم الإغريق ما احتواه هذا المنشور من مقررات تمس صميم مالية البلاد وأحوالها الاجتماعية فإن الرسوم قد ترجم إلى اليونانية أو على الأقل نقلت كل معانيه إلى الإغريقية وبتعابير إغريقية نقلت عن المصرية . وهذا ما يلحظ في بعض التعابير التي عبر عنها الإغريقي في المتن الإغريقي وقد كانت ترجمة بعض هذه التعابير تستعصى على الكاتب الإغريقي . ولقد كان من أوجب الواجبات أن يكتب مثل هذا المنشور بالإغريقية وبخاصة عند ما نعلم أن الملك كان على دين المصريين وبعد فرعوناً في نظرهم ، وذلك على الرغم من أن مواطنيه الإغريق في مصر كانوا على ملة آبائهم .

ولا نزاع في أن من يقرون الرسوم الذي نقش على «حجر رشيد» بالرسوم الذي نقش على لوحة كانوب منذ ثلاث وأربعين سنة خلت ، يجد أن الفرق ظاهر وواضح لا يحتاج إلى تفسير عميق ، فيشاهد أن كل الدلائل تشير في رسوم حجر رشيد إلى أن علاقة الملك مع رجال الدين وكذلك مع الشعب المصري كانت أحسن حالاً مما كانت عليه من قبل .

وتفسير ذلك أننا نلاحظ أولاً أن مجمع الكهنة كان قد بدأ يعقد في «منف» عاصمة ملك الفراعنة القديمة ، وذلك بدلا من «كانوب» مقر سلطان البطالمة ، وكانت «كانوب» هذه في الواقع ضاحية من ضواحي الإسكندرية التي كانت هيلانستيكية النزعة للحا ودمأ . ومن ثم فإن هذه كانت أول خطوة خطاها الكهنة المصريون إلى الأمام في تثبيت أقدامهم وإعلاء شأن ديانة آبائهم وأجدادهم الذين كانوا يرسمون خطاها منذ أقدم العهود الفرعونية . على أنه لم يكن بالإمر الغريب أن أصبح الملك يتزيا بالزى

الفرعونى فى بلدة فرعونية الأصل . حفاً كان أجداد « بطليموس » الخامس
يزيون بزى الفراعنة عند تنويجهم ولكن كان يحدث ذلك فى بلد لا تعرف
لهذا الزى معنى وأنهم قد أجبروا على لبسه مجازة لسياسة الملك ومقتضيات
الأحوال ، غير أن ملوك البطالمة بدأوا الآن يضعون الأمور فى مواضعها
الطبيعية ، وبخاصة عند ما نعلم أن جميع الشعائر التى كانت تقام قد أصبحت
تؤدى على حسب التقاليد المصرية عند تنصيب الملك البطلمى فرعوناً على
البلاد . وهذا هو نفس ما حدث فى الاحتفال الذى أقيم لتنصيب « بطليموس »
الخامس فرعوناً على مصر .

ويلحظ أن هذه الشعائر التى أدت لهذا الملك لم تكن قد أدت فى مرسوم
« كانوب » بنفس الصورة الفرعونية الفنية . يضاف إلى ذلك أن طائفة الكهنة
قد أعفوا هنا من كثير من الضرائب التى كانت تثقل عاتقهم فى الماضى ،
وفضلاً عن ذلك لم يكن لزاماً على الكهنة المصريين أن يتحملوا مشاق السفر من
« منف » حتى الإسكندرية لتجديد ولائهم وإخلاصهم للفرعون بمناسبة عيد
ميلاده . فقد جمع الكهنة منذ حكم هذا العاهل الجديد فى « منف » مجلسهم
الذى كان فى العادة يعقد فى « كانوب » كما كانت تقام فيها الأعياد ، ومن
المحتمل أنها كانت قد أصبحت عاصمة الملك . ولا نزاع فى أن تسامح البطالمة
إلى هذا الحد كان فاتحة سياسة جديدة فى داخل البلاد تنطوى على اللين
وعدم المغالاة فى معاملة الشعب بالشدة والقسوة . ويرجع السبب فى ذلك إلى
ما لاقاه رجال الحكم فى الإسكندرية من مقاومة عنيفة أثناء الثورات التى
اندلع لهبها فى طول البلاد وعرضها وكلفت حكومة البطالمة ثمناً باهظاً ، وقدمت
لهم درساً لم يتلقوه من قبل عرفوا منه أن الشعوب لا تقهر ولا تستغل بالقوة ،

وأنته لا بد من أن تنال حقها في الحياة مع الكرامة والإباء وبخاصة الشعب المصرى الذى لم يتغلب عليه فاتح إلا إذا اندمج فيه وأصبح يكون وحدة معه . وأن من يقرأ مرسوم « منف » يتضح له أن مصر الحقيقية فى عهده لم يوتر فيها الغزو البطلمى ، بل الواقع أنها لم تغز فى أخلاقها وعاداتها ومعتقداتها وقد ظلت ثابتة على حالتها الأصلية التى كانت عليها فى عهد البطالمة حتى جاء الفتح الإسلامى فغير بعض الظواهر ولكن الجوهر لا يزال كما هو إلى درجة عظيمة .

حكومة مصر في عهد الملك بطليموس الخامس وعلاقتها الخارجية

ذكرنا فيما سبق أن مصر في عهد الوصاية الأخيرة أخذت تفقد أملاكها في الخارج سراعاً في بحر إيجه ؛ وكذلك رأينا أن « أنتيوكوس الثالث » قد استولى على سوريا الجوفاء وما لمصر من ممتلكات في فلسطين ؛ غير أنه لم يقم بغزو مصر نفسها ، مع أن الفرصة أمامه كانت سانحة ؛ إذ كانت مصر لا حول لها ولا قوة . وبخاصة عند ما نعلم أن الحروب الداخلية كانت تفتت أوصالها . وعلى أية حال فإن ما لدينا من معلومات تاريخية يمكن الإعتماد عليها لا تسمح لنا بأن نقرر بصورة قاطعة في أى وقت انتهت حالة الحرب بين مصر و « أنتيوكوس » . ولكن من جهة أخرى نعلم أن « فيليب الخامس » ملك « مقدونيا » الذى كان يطمع في أملاك مصر قد هزم في « سينوسيفاليس » (Cynoscephales) على يد « كونكتيوس فلامينوس » (Quinctius Flaminius) محرر بلاد الإغريق ، ومن ثم أصبح لا حول ولا قوة له . وفي تلك الأثناء كان أسطول « أنتيوكوس » الثالث يتنزه على ساحل آسيا الصغرى . وفي خلال ذلك الوقت أتت إليه مدن « سيليسيا » ومالوس (Mallos) و « زفيريون » (Zephyrion) و « سولس » (Soles) و « أفروديزياس » (Aphrodisias) و « كوريوكوس » (Corycos) و « سيلينوت » (Selinote) خاضعة مستسلمة ، ثم تلى هذه البلدان مدن « ليسيا » وهى « ليميرا » (Limyra) و « باتارا » (Patara) و « اكرانتوس » (Xanthos) . وبعد ذلك ولى « أنتيوكوس »

وجهه شطر « افيسوس » (Ephesus) حيث اتخذها معسكراً عاماً لجيشه . وكانت منذ عهد « بطليموس الثالث » المحط الرئيسي لجنود مصر وأسطولها (١٩٧ ق . م) . وقد أمضى الشتاء فيها^(١) . ومن هناك أبحر بأسطوله للاستيلاء على ساحل « تراقيا » التي كانت منذ زمن طويل تحت السيطرة المصرية (١٩٦ ق . م) ، غير أن « فيليب » لم يحسب حساب الرومان في ذلك الوقت إذ كانوا أصحاب قوة وبطش ، كما كانوا أصحاب النفوذ في الشرق . وقد كان أساس سياستهم التقليدية يتمثل في قول شاعرهم الوطني فرجيل^(٢) : « نضرب صفحاً عن المتواضعين ونضرب المتعاليين » .

والواقع أن « أنتيوكوس » على الرغم من اندفاعه وقلة حزمه ، فإنه قد حسب حساب الموقف الذي كان فيه وقتئذ ؛ ومن أجل ذلك سعى إلى مهادنة روما واتخاذ الحيلة لعدم مهاجمتها له . ومن ثم أرسل إليها على ما يظن مبعوثاً من قبله أثناء إقامته في « افيسوس » . ويقال أن مجلس شيوخ روما قابل هذا المبعوث بكل احترام كما تقتضيه الأحوال السياسية عندهم ، وذلك لأن نتيجة الحرب التي كانت مشتتة نارها بين روما و « فيليب الخامس » كانت لا تزال معلقة ، ولكن بعد انتهاء موقعة « سينوسيفاليس » التي هزم فيها « فيليب » هزيمة منكرة لم يكن هناك ما يدعو إلى عدم إظهار موقفهم الحقيقي مع « انتيوكوس » فقد أعلنوا أن سياستهم تتمثل في حماية الضعفاء ، وبوجه خاص مصر ، وأنهم سيفرضون وصايتهم على أملاكها سواء أراد « انتيوكوس » ذلك أم لم يرد . ومن ثم نجد أن الرومان قد أرسلوا إلى « أنتيوكوس » أثناء إقامته في « ليزيماكوس » بعثاً من قبل مجلس الشيوخ ليضع حداً للخلافات التي

كانت قائمة بينه وبين « بطليموس الخامس » . وقد طلب مجلس الشيوخ الروماني فضاءً للزراع بينهما أن يعيد « أنتيوكوس » كل ما استولى عليه عنوة سواء أكان ذلك من أملاك « بطليموس الخامس » أم من أملاك « فيليب » ملك مقدونيا . وقد وضع الرومان أسباباً لذلك . فمن ناحية « بطليموس » فلأن مصر كانت تحت وصاية روما ، وأما من جهة « فيليب » فلأنه يكون ضرباً من السخف أن يجعل الرومان « أنتيوكوس » يستغل النصر الذي أحرزه الرومان على « فيليب » . وقد أجاب على ذلك « أنتيوكوس » بأنه لم يأت أمراً منكراً فيما يقوم به ، بل الواقع أن كل ما فعله هو أنه استعاد ارث جده « سليوكوس نيكاتور » ؛ وقد كان الأخير قد قهر « ليزيماكوس » واستولى على ممتلكاته وكان من بينها « كرسونيس » و « تراقيا » حيث يوجد فيها هو الآن . وقد كان « أنتيوكوس » يأمل في أن يتخذ « ليزيماكيا » مقراً لابنه « سليوكوس » الذي خلفه على عرش الملك فيما بعد . وقد انتهى الأمر بأن انقلبت المحادثات بين الطرفين إلى مشادة عنيفة ، فطلب الرومان إلى « أنتيوكوس » أن يوضح لهم الأسباب التي من أجلها أخفى عنهم بكل تكتم جولاته في آسيا الصغرى ، وما الذي جعله يأتي إلى أوروبا بكل جيوشه البرية والبحرية . يضاف إلى ذلك أن هذه المناقشة قد سممها حضور وفود بلاد « آسيا الصغرى » الذين كانوا قد حضروا ليشاركوا في إعلان تحرير الهيلانيين في الألعاب الأرخيلية . وقد أجاب « أنتيوكوس » على شكائهم بأنه يقبل أن يكون بينه وبينهم حكماً في ذلك حكومة « رودس » لا حكومة الرومان . وقد أجاب الرومان الذين كانوا يميلون إلى معاضدة الهيلانية بأنهم يحرمون عليه أن يتعدى على المدن الحرة التي طلبت معظمها حماية « روما » . وعند ما سمع ذلك « أنتيوكوس » ثار ثائره وأجاب بأنه لم يتدخل في شؤون الرومان في إيطاليا ؛

ومن أجل ذلك يجب عليهم ألا يتدخلوا في شؤون آسيا . وعلى ذلك فانه سيرد بحض ارادته الحرية للمدن الى لها الحق في نيل حريتها . لا بالأمر الصادر له من « روما » . وفي خلال هذه المناقشة بدر منه تصريح آخرق . فقد أعلن للرومان بالأا يهتموا بأمر « بطليموس الخامس » لأنه سيرتب أموره معه على أحسن ما يكون . مدعياً أن « بطليموس » كان صديقه وأنه يفكر في توطيد أسس هذه الصداقة بمخالفة أسرية . ومما لا شك فيه أن هذا السبب كان يعتبر ممتازاً في ظاهره . ولكن الرومان قد فهموا أن معنى ذلك هو اتحاد أعظم دولتين في الشرق معاً . وهو إذاً اتحاد مضاد لسياسة الرومان ومقاصدها التوسعية . يضاف إلى ذلك أن الرومان لم ينسوا أنهم قد خدعوا من قبل . ومنذ تلك اللحظة نجد أنهم قد أخذوا يرقبون شؤون مصر عن كثب : كما أنهم أخذوا يرقبون أعمال « أنتيوكوس » وحركاته . وقد قيل أن كل ما فاه به « أنتيوكوس » عن مصر أثناء هذا النقاش كان متفقاً عليه بمقتضى معاهدة أبرمت عام ١٩٨ ق . م . بعد موقعة « بانيون » مباشرة . وبمقتضاها نزلت مصر عن كل أملاكها في الخارج . وذلك مقابل وعد بزواج « بطليموس الخامس » من « كليوبترا » ابنة « أنتيوكوس » . وقد ذكر لنا ذلك المؤرخ « سنت جيروم » : غير أن ذلك الخبر كان لا يخرج عن الحدت والتخمين : ومع ذلك فان هذا الرأي قد اعتنقه بعض المؤرخين^(١) ولكن المؤرخ « بوشيه لكلرك » يقول أن كلام « أنتيوكوس » كان سابقاً لأوانه .

وعلى أية حال فان هذا النقاش الذي كان يسوده عدم التفاهم قد قطع بشائعة كادبة ولم يكن من المستطاع تفسير كتبها . فقد قيل أن ملك مصر

الفتى الذى لم يكن قد مر على بلوغه سن الرشد وتوليه عرش البلاد فعلا إلا فترة يسيرة ، قد حضره الموت . وبوفاته انقرضت أسرة البطالمة . وعند ما وصلت هذه الشائعة « ليزيماكيا » أصبح الدبلوماسيون فى حيرة ، وذلك لأنهم صدقوا الشائعة دون أن يتكلموا فى أمرها . وقد ادعى كل من الفريقين المتفاوضين أنه قد علم بالخبر . ولكن أحد المتفاوضين المسمى « كورنيليوس » (Cornelius) وقد كان مكلفاً بمأمورية لدى الملكين « بطليموس الخامس » و « أنتيوكوس » طلب أن يعطى مهلة صغيرة ليذهب لمقابلة « بطليموس » ، وذلك لأجل أن يصل إلى مصر قبل أن يتصرف أى إنسان فى أى شىء فيها يخص عرش الملك وذلك بوضع ملك جديد عليه . هذا وكان « أنتيوكوس » فى نفس الوقت يعتقد أن مصر ستصير ملكه إن هو احتلها فى هذه اللحظة ومن أجل ذلك كان السوربيون والرومان يسارعون إلى الوصول إلى الإسكندرية للوقوف على مجريات الأمور هناك . فنشاهد « أنتيوكوس » يترك ابنه الثانى « سليوكوس » على رأس جيشه البرى لحراسة « تراقيا » ، وركب هو متن البحر بأسطوله عازماً على ألا يترك الرومان يتصرفون فى وراثة ملك البطالمة ، غير أن « أنتيوكوس » عند ما وصل إلى بلدة « باتارا » من أعمال « لىسيا » فى آسيا الصغرى علم بأن خبر وفاة « بطليموس الخامس » كان شائعة كاذبة من أساسها ؛ وعلى الرغم من ذلك نجد أنه لم ينزل عن تنفيذ مشاريعه دفعة واحدة ، فصمم على البدء بالإستيلاء على قبرص ؛ غير أن أمراً لم يكن فى حسبانته قد وقع مما عرقل تنفيذ خطته ، وذلك أنه قام عصيان فى جيشه على ساحل « بامفيليا » ، وقد زاد الطين بلة أن قامت عاصفة على مسافة من مصب نهر « ساروس » أشاعت الفوضى فى الأسطول ؛ وبعد ذلك دخل أنطاكية

بما بقي من أسطوله وهو مهيض الجناح كبير القلب ذليل النفس^(١) .
ولكن « أنتيوكوس » في العام التالي (١٩٥ ق . م) أخذ يستعيد ثقته
بنفسه ، وذلك بعد أن عقد محالفة مع مصر أبرمها في خلال فصل الشتاء
وقد ظن أنه بذلك قد ضمد جراحه التي خدشت كبريائه في السنة الماضية ،
وبذلك ظهر أمام الرومان بأنه ليس بالرجل الذي يرخى لساقيه العنان أمام
تهديداتهم الجبارة . وعلى إثر ذلك انطلق بجيشه وبأسطولين كبيرين من جديد
إلى اللردنيل ؛ وقد انضم إليه في « أفيسوس » القائد « هنيال »^(٢) الذي كان عائداً
من « صور » . وقد كانت خطته مقابلته في أنطاكية لبضعة أيام . وقد حفل
بضيفه الذي كان يعتبر عدو روما الأول . ومن « أفيسوس » نزل في
« كرسونيز » ؛ وقد قام بأعمال في « تراقيا » كما نقض فيها أشياء كثيرة فن
ذلك أنه حرر الهيلانيين الذين كانوا رعايا تراقيا كما قام بأعمال خيرية في
صالح البيزنطيين وذلك بسبب موقع مدينتهم عند مدخل اللردنيل . وانتهى
به الأمر أن جعل الجالانيين Galates يتحالفون معه تارة بتقديم الهدايا
لم وطوراً بالتهديد ؛ وكان غرضه من ذلك أن يتخذ منهم جنوداً صالحين
للحرب وذلك لعظم أجسامهم وقوة بنيانهم .

وخلاصة القول نجد أن « أنتيوكوس » قد عمل ما في استطاعته لإثارة
الرومان عليه ، دون أن يضيف شيئاً لقوته الحربية ليستطيع مقاومتهم إذا قامت
الحرب . وفي أثناء عودته إلى عاصمة ملكه عام ١٩٤ ق . م أرسل من
« أفيسوس » بعثاً إلى روما ليستطلع سير الأمور هناك ، وبخاصة مقدار تأثير
تهديداته على مجلس الشيوخ ، وكذلك ليناقد المسائل الملحة التي يتطلبها

Liv. XXXIII, 41; cf. Appian Syr. 4

Ibid, XXXIII, 40

(١) راجع

(٢) راجع

الرومان ، ويقدم من جديد الاعتراضات التي صيغت في « ليزيماكيا » ؛ وقد طلب إلى البعث التباطؤ في المفاوضات ومد أجلها ، ليتسنى « لأنتيوكوس » في أثناء ذلك إتمام استعداداته السياسية والحربية . وقد كان غرضه أن يحصل أولاً على عقد محالفات مع جيرانه وبوجه خاص الاستيلاء على مصر . أو على الأقل جعل حكومتها في جانبه ، وبذلك ينزع من الرومان نقطة الارتكاز التي كانوا يعتمدون عليها في الشرق . وتدل شواهد الأحوال على أن « أنتيوكوس » قد توصل إلى جعل مصر في جانبه عن طريق المصاهرة . والواقع أن الأحوال كانت مهينة له من هذه الناحية . فقد كانت له أربع بنات زوج لإحدهن من إبنه الأكبر وتدعى « لاوديسيا » ، وبذلك ضمن خلافة الملك في بيته (عام ١٩٦ - ١٩٥ ق . م) وبقي عنده بعد ذلك ثلاث بنات أبنكار . وقد كان عزمه الذي وقف عنده هو أن يزوج ابنته الثانية وتدعى « كليوباترا » من « بطليموس الخامس » . وكانت الفرصة لذلك مواتية ، لأن « بطليموس » لم يكن له أخت يبنى بها على حسب القاعدة المرعية في الأسرة . وفعلاً تم الاتفاق على أن يزوج « بطليموس » من « كليوباترا » هذه على أن يكون مهرها هو - كما قيل - سوريا الجوفاء و « فنيقيا » و « ساريا » و « يهودا » . وكان معنى هذا الزواج أن السلام يصبح مضموناً بين الأسرتين المالكيتين ، وكذلك تتقى الأسرتان كل تدخل أجنبي ، ويقضى على آمال الرومان . وقد أخذت هذه الفكرة تتبلور شيئاً فشيئاً . ولقد كان من الواضح أن « أنتيوكوس » كان قد فكر في هذا المشروع قبل تصادمه مباشرة مع الجمهورية الرومانية ، وأنه كان قد جس نبض حكومة الإسكندرية وتحسس رأيها فيما كان قد عزم على تنفيذه . وتدل الأحوال على أن عروضة في هذا الصدد قد لاقت قبولا حسناً وصادفت هوى

فى بلاط الإسكندرية ، لأنه بهذا التحالف الأسرى كان سيرفع عن عاتق مصر نير الوصاية المزعومة التى فرضها الرومان على « بطليموس الخامس » . ولكن يتساءل الإنسان هل هذا ما كان يقصده « أنتيوكوس » من هذا الزواج الذى لم يتم على أرجح الأقوال إلا فى عام ١٩٦ - ١٩٥ ق . م ؟ الواقع أن « أنتيوكوس » كان يضرر لمصر وأسرته المملوكة أسوأ مصير ؛ وذلك أنه أراد من زواج ابنته من « بطليموس الخامس » أن يقضى عليه بالإشتراك مع ابنته « كليوباترا » وبذلك يتخلص من سلالة البطالمة ؛ ومن ثم يستولى على عرش مصر الذى كان سيثول إلى ابنته « كليوباترا » . وليس هناك شك فى أن هذه المشاريع السوداء كانت تدور فى خلد « أنتيوكوس » ؛ ولكن سرى أنه من سخرية القدر أن « كليوباترا » هذه الزوجة المخلصة لزوجها قد قلبت لوالدها ظهر المحن وقضت على آماله وبرهنت على أنها زوجة طاهرة الروح مخلصنة للبلاد التى إعتلت عرشها .

وقد كان الطعم الذى قدمه « أنتيوكوس » لحكومة الإسكندرية وهو « سوريا الجوفاء » أكثر اغراء من عقد معاهدة سياسية وقد كان هذا حافزاً مباشراً لجعل الحكومة تقبل هذا الزواج على الفور . وتدل الظواهر على أنه لم يكن هناك فى بادئ الأمر سوء تفاهم فى مواد عقد الزواج ، غير أنه فيما بعد قد ظهرت خلافات أدت إلى مناقشات امتد أجلها . والواقع أن مواد الزواج هذه لم تصل إلينا إلا عن طريق المعارضات والمناقشات التى وقعت بين الطرفين المتعاقدين . هذا فضلا عن أن المؤرخين الذين كتبوا تاريخ هذه الفترة لم يذكروها لنا ولم يكن لديهم عنها صورة واضحة . على أن ما يفهم من المناقشة التى دارت بين الطرفين هو أن « أنتيوكوس » لم يخطر أبداً بباله

النزول عن «سوريا الجوقاء» بصورة قاطعة لمصر . وقد ذكر لنا المؤرخ «جوسيفوس»^(١) اليهودى الأصل - وهو لا يعتمد على آرائه كثيراً لتحيزه - إن «أنتيوكوس» قد نزل عن «سوريا الجوقاء» و «ساريا» و «فينيقيا» بمثابة مهر لزواج أخته من «بطليموس الخامس» غير أنه لم يصف كذلك أن دخل هذه البلاد يقسم بين الملكين . هذا وقد اختلف في تفسير كلمة الملكين . فهل هما «أنتيوكوس» و «بطليموس» أم «بطليموس» ، و «كليوباترا» . وعلى أية حال يؤكد المؤرخ «بوليبوس» أنه منذ واقعة «بانيون» حتى عام ١٧٢ ق . م كانت كل هذه البقاع التي ذكرها «جوسيفوس» تحت حكم ملك سوريا ، ومن ثم نستنبط أن مهر «كليوباترا» كان عبارة عن نوع من الدخل لهذه البقاع ، وبذلك يمكن القول أن السليوكيين الذين كانوا هم المالكين الشرعيين لكل الأقطار التي كان عليها أن تدفع ضريبة بمثابة نوع من الرهن . ويقول المؤرخ «بوشيه لكلرك» أن الاستطراد الطويل الذي أورده «جوسيفوس» في هذا الصدد ليس إلا ترديد لإحدى هذه المدائح التي أفسد بها المؤرخون اليهود المزورين الحقائق التاريخية في العهد الهيلانستيكي وقد شجعهم على هذا جهلهم واتكالمهم على جهل قرائهم^(٢) .

والحقيقة التي لا ريب فيها هي أن «أنتيوكوس» لم ينزل أبداً لمصر عن هذه الأقاليم . غير أن هناك نظرية يمكن الادلاء بها في هذا الموضوع : وهي أن النزول عن سوريا لمصر كان مشروطاً فيما عرضه «أنتيوكوس» بشروط ،

(١) راجع Joseph A. Jud., XII, 4, I. Chron., Pasch. p. 255; cf F H G. III p. 120, Appian Syr. 5.

(٢) راجع M. Holleaux (Rev. des Etudes Juives XXXIX (1899), p. (161-170).

ولكنها لم تحقق ، ومن ثم حل محلها ما يساوى قيمة المهر ؛ وكان يدفع سنوياً بصفة مؤقتة . هذا وكان « أنتيوكوس » يرتكن على أن تساعد مصر في أن يحصل من آسيا الصغرى على حساب من تحميم روما أكثر مما وعد بدفعه سنوياً لمصر بمثابة مهر لابنته « كليوباترا » . غير أن هذا المصدر قد أفلت من يده في اللحظة الحرجة من تاريخ حياته وهو ما كان يسمى إليه بخطى واسعة .

وعلى أية حال احتفل بزواج « بطليموس » « إيفانوس » من « كليوباترا » في شتاء عام ١٩٣ - ١٩٢ ق . م في بلدة « رفح » وهي المكان الذى هزم فيه « أنتيوكوس » منذ ربع قرن مضى على يد المصريين ، وكان « أنتيوكوس » قد أراد بالاحتفال بهذا الزواج في هذا المكان أن يمحو العار الذى كان قد لحق به وجعل أنفه في الرغام أمام العالم المتمدنين . وقد دلت الأحداث على أن « أنتيوكوس » الذى كان يرغب في أن يدخل مصر في حرب معه يشعل نارها على روما قد أخطأ في حسابه . ويرجع السبب في ذلك إلى أن بلاط الإسكندرية كان لا يرغب في عقد معاهدات إلا إذا كانت تمنح إلى السلم والمهادنة لا الحرب والمغامرة . وذلك لعلم القائمين بأعباء الحكم أن مصر لم تكن مستعدة لشن حرب في هذه الفترة الحرجة من تاريخها ، ومن أجل ذلك فإنها لم تكن تقصد من الاتفاق الذى أبرم بينها وبين « أنتيوكوس » إلا الحصول على مزايا مفيدة للبلاد بالطرق السلمية ، يضاف إلى ذلك أن حكومة « بطليموس الخامس » لم تر أية فائدة تعود على مصر إن هى ساعدت السليوكيين الذين كانوا دائماً مناهضين لها على الرومان الذين كانوا على اتصال ودى معها منذ ما يقرب من قرن من الزمان أى منذ عهد « بطليموس الثانى » . وفضلا عن ذلك فان تماسك الأسرات الميلاستىكية في وجه الجمهورية الرومانية التى

كانت صاحبة أغراض توسعية كان لا يزال أمراً خفياً ؛ ولم يكن لدى حكومات الإسكندرية علاج لذلك . وإذا أغضينا النظر عن هذه الآراء التي كانت لها نتائجها الخطيرة ، فانه كان في استطاعة حكام الإسكندرية أن يظهروا شيئاً من الاحترام أكثر من ذلك للرومان . وكان ينبغي عليهم أن يقدموا ولاءهم لحليفهم في خلال الضائقة التي صيرت المملكة السلوكية في حالة عجز لابرء منه منذ الآن . وهكذا ترك الملك « بطليموس الخامس » صهره الملك « أنتيوكوس » يسير نحو الهلاك المحتوم له . ففي خلال الحرب التي دارت رحاها عام ١٩٢ - ١٩٠ ق . م نجد أنه لم يخرج عن صمته إلا عند ما نراه يقدم معونة للرومان ويطلب إليهم بألا يترخوا فيما هم قائمون به . هذا ما فعله « بطليموس » . أما ما حدثنا به كل من « بوليبيوس » و « ديدور » في هذا الموقف فيدل على أن « أريستومينيس » كان رجلاً حازماً لأنه عند ما أخذ مقاليد الأمور في يده قاد الملك والمملكة بصورة تامة واحترام وذلك يحول لنا أن نعتقد أن « أريستومينيس » لم يكن في وظيفته ليذكر الملك بالحياء والأدب أو حتى ليجعله يفكر في أن سقوطه سيكون أول تأثير في اتباع السياسة الجديدة . والواقع أن « أريستومينيس »^(١) عند ما أخذ مقاليد الأمور في يده بادر بتتويج الملك وفاوض في موضوع زواجه ، ونصح « بطليموس » بألا يظهر عدم الإهتمام بأحوال « أنتيوكوس » صهره ، وكذلك أفضى إليه بأن يظهر في الوقت نفسه - بعض الشيء - استقلاله عن الرومان ، وذلك عندما لاحظ أنه يرتقى في أحضانهم . هذا ويحدثنا « ديدور » من جهة أخرى أن « بطليموس » كان في بادئ الأمر يحب « أريستومينيس » كوالد وكربي أدار له سياسة البلاد بحكمة . ومن ثم لم يكن يفعل شيئاً إلا بمشورته ، ولكن

فما بعد أفسدت طائفة من المالكين أخلاق « بطليموس » ، ومن ثم أصبح يُمقت « أريستومينيس » الذى كان يتحدث إليه دائماً فى صراحة أكثر مما يجب مما زاد فى بغض الملك له وحكم عليه بالإعدام وذلك بتجرع السم . وقد ذكر لنا المؤرخ « بلوتارخ » الحادث الذى أغضب الملك ومن أجله جعل « أريستومينيس » يتجرع السم . فاستمع لما قصه علينا هذا المؤرخ : كان « أريستومينيس » مدير « بطليموس » قد رأى ذات يوم الملك يغط فى نومه فى حضرة أحد البعوث فربت على كتفه ليوقظه ، ومن ثم اتخذ المالكون من هذا الحادث فرصة بأن ذلك إهانة للملك وقالوا له : إذا كان على أثر كثير من الإجهاد والسهر قد تركوك وشأنك ، فانه يجب علينا أن ننبهك بصورة خاصة ، ولن يكون ذلك بالربت على كتفك أمام مجتمع كبير كهذا ؛ وعلى أثر ذلك أرسل الملك كوبة سم للوزير وأمره بتجرعها^(١) .

وخلف « أريستومينيس » المواطن « الأرجوسى » « بوليكراتيس » وكان قد لعب دوراً هاماً فى موقعة « رفح » فى عهد « بطليموس الرابع » . وكان رجلاً طموحاً ، غير أنه لم يكن كفاً لهذا المنصب الخطير . وسرى أنه عمل على حثفه بظلفه أيضاً . والمعروف أنه قبل توليه مركز الوزارة كان يشغل منصب نائب الملك فى قبرص ، وعند عودته حمل معه أموالاً طائلة جمعها من قبرص وقدمها للملك . وكان قد نزل عن وظيفة نائب الملك فى قبرص « لبطليموس » بن « أجيساركوس » Agesarchos حبا فى التقرب من حظوة الملك ؛ وقد عمل « بوليكراتيس » كثيراً من أجل اصدار قرار كان من نتائجه تحرير الملك تحريراً شرعياً وتوجيه قانوناً . ولقد كان من مصلحته أن

يشعر الملك بأنه قد أصبح حراً من الوصاية وقد اقتضت الأحوال أن يقبله « أريستومينيس » مساعداً له وذلك على الرغم من أنه كان مساعداً يمكن أن يصبح منافساً بل قد يتقلب يوماً ما إلى عدو .

وقد حدث فعلاً أن تخلص « بوليكراتيس » من « أريستومينيس » ، وبعد ذلك سار على عكس ما كان يسير عليه سلفه ، الظاهر أنه كان ناصحاً للملك بالصورة التي تتفق مع أهوائه وميوله . فبدلاً من أن يحد من كسله وخوله النفسى وذلك على الرغم من ميله الشديد للألعاب الرياضية ، فإنه قد تركه وشأنه يشبع نهمه من ملاذ الحياة والشهوات من النساء ؛ يضاف إلى ذلك أنه بعد موت « أريستومينيس » أخذ « بطليموس » يزداد يوماً بعد يوم في وحشيته وقسوته . إذ نجده بدلاً من أن يقوم بأعباء مهام سلطته الملكية نراه قد مال إلى ارتكاب الأعمال الوحشية التي كانت لا بد كامنة في قرارة نفسه مما جعله ممقوتاً عند المصريين إلى درجة أنه كان على وشك ضياع تاجه^(١) . وعلى أية حال فإن « بوليكراتيس » نفسه كان يضع لسيدة هذه المثل السيئة بما كان يقترفه هو من أثام . وفي ذلك يحدثنا « بوليبيوس »^(٢) فيقول : أنه بعد أن جمع مبلغاً عظيماً من المال في السنين التي تلت تنصيبه وزيراً قد أصبح عند ما تقدمت به السنون رجلاً فاجراً فقد أرخى لنفسه العنان في طريق الموبقات والعيشة الخسيسة .

وليت سوء سمعته كانت منحصرة في داخل البلاد بل تعدتها إلى السياسة الخارجية ، فبدلاً من اتباع سياسة المقاومة الحاذقة والاستقلال المحترم ، وهى السياسة التي كان يسير على نهجها « أريستومينيس » نجده قد

(٢) راجع Polyb.: XVIII, 55

(١) راجع Diod. XXVIII, 14.

خضع عن طيب خاطر لسياسة الاستسلام لإرادة الرومان . ولا نزاع في أن « بوليكراتيس » كان هو الفرد الوحيد الذى يدير سكان السياسة المصرية في خلال الحرب التى شنها « أنتيوكوس » على مصر أخيراً وذلك بعد تردد ومفاوضات وأخذ ورد .

والواقع أن « أنتيوكوس » هذا كما هى سليقته كان منساقاً دائماً وراء أطماعه وغروره ويرجع ذلك إلى ما كانت تفرقه به أذناؤه من الملك الحسيس الذى كان يكيه له جنوده الآتوليون ، هذا فضلاً عن أنه كان مطمئناً إلى بطولهم الجوفاء . وقد بلغ به الغرور إلى درجة جعلته يعتقد أنه بمجرد وضع قدميه على أرض بلاد الإغريق يهب الهيلانيون بثورة على الرومان وعلى « فيليب المقدونى » ، وبذلك تتاح له الفرصة للأخذ لنفسه بالثأر . وكذلك اعتقد ألا داعى للقيام بتحضير استعدادات كبيرة للحرب . ومما يؤسف له أنه بمثل هذه الأوهام التى كانت تداعب خياله الخصب نجده قد نزل بجيش غير كاف للملاقاة العدو على ساحل « تساليا » فى خلال شتاء عام ١٩٢ - ١٩١ ق . م . والمدهش أنه لم يفقه لغلطته فى الحال ، بل نجده سدر فى غيه وطيشه ، فقد رأيناه وقد نسى نفسه فى « كلسيس » واقعاً فى مغامرة غرامية مع أنه كان فى الخمسين من عمره . وقد انتهت هذه المغامرة بالزواج . وعلى أية حال لم يمض طويل زمن حتى واجهه سوء تصرفه بسرعة فى ربيع عام ١٩١ ق . م . فقد كان عليه أن يدخل فى حرب مع الرومان . وفى تلك الآونة نجد أن حليفى « أنتيوكوس » المرتقبين وهما ملك مقدونيا و « بطليموس » ملك مصر أرسلوا إلى « روما » يقدمان لمجلس الشيوخ مساعدتهما . وفى حوالى نفس الوقت (عام ١٩١ ق . م) كان قد وصل إلى روما سفراء من قبل كل

من « فيليب » ملك مقدونيا و « بطليموس الخامس » . وقد وعد الاول بمساعدة روما في الحرب التي شنتها على « أنتيوكوس » بالمال والغلة . أما « بطليموس » فقد وعد بارسال مبلغ من المال يبلغ ألف جنيه من الذهب وعشرين ألف من الفضة غير أن حكومة روما لم تقبل شيئاً من العرضين ، وأرسلت شكرها وامتنانها للملكين . هذا ولما كان كل من « فيليب » و « بطليموس » قد وعد بقيادة جنودهما إلى « آتولى » وبالاشتراك في الحرب في جانب روما فان الأخيرة قد استغنت عن جنود « بطليموس » ، أما « فيليب » فقد أجابه مجلس الشيوخ والشعب الروماني بأنهم سيكونون شاكرين له لو مد يد المساعدة للقنصل « اسيليوس » (Acilius) ^(١) . ومن هنا وجد « فيليب » الفرصة سانحة فانتقم بطريقته من حليفه الذي كان قد تخلى عنه بحماقة فيما سبق .

وفي تلك الفترة نجد أن بلاط الإسكندرية الذي كان ينتظر منه على الأقل أن يبقى على الحياد ، قد بحث عن فرصة ليرتكب خيانة حقيقية أخرى . فقد طلبت حكومة مصر إلى « أنتيوكوس » تنفيذ عقد الزواج الغامض في شروطه ، غير أن الأخير قد أجاب على طلب مصر بقحة تدل على الرفض التام . وعندئذ نجد أن حكومة الإسكندرية في العام التالي (١٩٠ ق . م) - عند ما علمت بهزيمة « أنتيوكوس » في « ترموبوليس » على يد الرومان ، وأنه جعل بينه وبين الرومان عرض البحر الإيجي ، متخيلاً أن أعداءه لن يجسروا على اقتفاء أثره في آسيا ^(٢) - قد أرسلت إلى روما تهانها وتجديد مساعدتها لها ، وفعلاً ذهب سفراء من قبل « بطليموس » و « كليوباترا » لتهنئة مجلس شيوخ روما

Liv., XXXVI, 4.

Liv., XXXVI, 41

(١) راجع

(٢) راجع

بما قام به القنصل «اسيليوس» (Acilius) من طرد الملك «أنتيوكوس» من بلاد الإغريق وإجباره على سحب جيشه من آسيا الصغرى . ثم قالوا : أن الفزع قد انتشر في كل مكان لا في آسيا الصغرى وحسب بل في سوريا أيضاً ، وأن ملكي مصر على استعداد لعمل كل ما يسر مجلس الشيوخ . هذا وقد اقترح مجلس الشيوخ على تقديم الشكر للملكي مصر ، وأن يصرف مبلغ أربعة آلاف أس (عملة رومانية) لكل من مبعوفى مصر . (راجع Li v. XXXVI, 41 .

وقد فطن مجلس شيوخ روما الغرض الذي كانت تسعى إليه حكومة الإسكندرية من سياسة عميقة من وراء اندفاعها وإلحاحها في تقديم المساعدة لها ، فقد كان يسعى كل من ملك مصر وملكتها أن يكون تحمسهما ذات اعتبار في نظر الرومان ، ومن ثم يكون لها نصيب في الغنيمة أو بمعنى أدق كانا يأملان أن يرد لهما ما اغتصبه «أنتيوكوس» من مصر . ولم يكن في لواقع محرماً عليهما أن يأملا في أكثر من هذا . غير أن مجلس الشيوخ قد اتخذ لنفسه خطة معينة وهي عدم قبول أية مساعدة مهما كانت منهما . وبعد أن رفضت الهدايا التي كان قد قدمها المبعوثون لمجلس الشيوخ ، دفع الأخير لهم مصاريف السفر ، ومن ثم يفهم أن البعث المصري كان عديم الجدوى . وقد شاهد «ببليوس» في الحال البرهان على ذلك ، عند ما أصبح «أنتيوكوس» مضطرب العقل مبلبل الفكر يدفع به «هنيال» من جهة ويستولى عليه الرعب والجزع من جهة أخرى ، بعد أن رأى أسطوله يهزم في «كوريكوس» (Corycos) عام ١٩١ ق . م . وكذلك في «مينيسوس» (Mynnesos) (عام ١٩٠ ق . م) . هذا بالإضافة إلى إقتراب جموع جيش الرومان منه . فراه عندئذ قد أخذ يجند كل من كانوا في متناوله ، بما في ذلك

أهالى «كابودوشيا» الذين أرسلوا إليه زوج ابنته «أريارث» (Ariarthe) والجنود المترقة الجلالتين . وبعد ذلك أخذ يخرب إقليم «برجام» ، وفى الوقت نفسه عرض عليها الصلح . وهكذا أخذ «أنتيوكوس» يتخبط إلى أن اضطر أخيراً إلى خوض غمار موقعة فاصلة فى «ماجنيزيا» (Magnesie) حيث هزم هزيمة ساحقة عام ١٩٠ ق . م . إضطر بعدها «أنتيوكوس» إلى أن يستسلم لتزويق أوصلام إمبراطوريته . وبعد هذا النصر رأى مجلس شيوخ روما بأنه لم يكن مضطراً إلى أن يضع ملك مصر ضمن أولئك الذين سيكون لهم نصيب فى امراطورية «أنتيوكوس» المنحلة . والواقع أن الرومان لم يسارعوا إلى إبرام المعاهدة التى عقدت بينهم وبين «أنتيوكوس» المغلوب على أمره إلا بعد عامين فى بلدة «أبامى» . وكان مجلس شيوخ روما فى خلال تلك المدة يعد هذه المعاهدة على سهل وبروية . وكان نصيب الأسد فى هذه الغنيمة للملك «أمينيس» والباقى استولى عليه أهل «رودس» . هذا ولما كان الرومان هم المحررين للهيلانيين فان المدن التى كانت فى جانبهم قد أخرجت من عملية التقسيم ، وبمقتضى هذا التقسيم أصبحت «كرسونيس» التى من أعمال «تراقيا» و «فريجيا» بقسميها، و «ليكاونيا» (Lycaonie) و «ميزيا» و «ليديا» و «أيونيا» (Ionie) و «إفيسوس» و «ترالس» (Trulles) من أعمال «كاريا» و «ميلياد» (Milyade) و «تلمسوس» (Talmessos) ضمن أملاك مملكة «برجام» . إما الروديسيون فقد استولوا على «كاريا» حتى نهر «مياندر» (Meandre) عدا «تلمسوس» فانها لم تكن فى حوزتهم^(١) .
ومما هو جدير بالذكر هنا أن الرومان لم يطلبوا إلى «أنتيوكوس» إعادة

Polyb. XXII, 7; Liv. XXX. II, 55-56; XXXVIII, 37-39;
Diod., XXIX, 10; Appien Syr. 44 Mithrid., 62

(١) راجع

أى شيء من الأقاليم التي انتزعتها من « بطليموس » الذي كان تحت وصاية الرومان . وقد لاحظ الرومان من حيث « سوريا الجوفاء » أن الاتفاق كان قد حدث بين « أنتيوكوس » و « بطليموس » منذ عقد الزواج . ومن أجل ذلك فإنه لم يكن لها دخل في هذا الموضوع لأن الرومان لم يشتركوا في هذه القضية . وتدل الشواهد على أن الرومان رأوا أنه من الأفضل لهم أن يبقى هذا الإقليم الذي كان يعد أغنى جزء في امبراطورية « أنتيوكوس » في يده ، وذلك لأن الرومان كانوا يعلمون تمام العلم أنه بانتزاع هذا الإقليم لن يكون في مقلوره أن يدفع غرامة الحرب الهائلة التي فرضها الرومان على « أنتيوكوس » لأنفسهم وللملك « برجام » .

هذا وكان يوجد فرد يدعى « بطليموس » يحتمل أنه متناسل من أسرة « البطالمة » ، ولكنه ليس ملك مصر بل كان ملك قطر « تلمسوس » من أعمال « ليسيا » وكان مجلس الشيوخ الروماني ينظر إلى هذا الملك نظرة ود ومصافاة ، ولم يكن ذلك بالأمر المستحب في نظر بلاط الإسكندرية .

وعلى أية حال لم يكن هناك ما يثير غيرة بلاط الإسكندرية من « فيليب » المقتول الذي كان يرى في استيلائه على « كرسنوسيس » الواقعة في « تراقيا » من أحب الأشياء التي تصبو إليها نفسه ، ومع ذلك نرى أنه بعد أن تسابق هو و « بطليموس الخامس » في اظهار الخضوع والتزلف إلى روما لتيل نصيب من أملاك « أنتيوكوس » قد رجع كل منهما بخفى حنين .

هذا ونجد بعد هذا النضال الطويل الذي قام بين مصر وأعدائها أو الطامعين فيها قد أفقدها كل أملاكها الخارجية نهائياً عدا قرص وذلك دون

أن يجسر « بطليموس الخامس » على تقديم أية شكاية لروما . ومنذ ذلك الوقت أصبح على أفواه الملوك والناس على السواء : أن كل الأمور الدولية معلق مصيرها بروما ، ومن ثم فإن مجلس الشيوخ الروماني كان ينظر بعين السخط والغضب إلى كل حركة سياسية لم يكن هو المقترح لها . وتدل الأحوال تمشياً مع ذلك على أن « بوليكراتيس » لم يحاول التفاوض ، دون رأى روما ، مع بلد آخر إلا مرة واحدة ، ومع ذلك فإنه لم يفلح في إنجازها . وتتلخص في أنه أراد على حسب تقليد كانت تسير بمقتضاه السياسة البطلمية ، أن يجدد تحالف مصر مع الآخيين الذين كانوا منذ زمن طويل حلفاء لروما أكثر منهم أصدقاء لها . وقد أرسل وزير مصر لهذا الغرض إلى بلاد اليونان - الأثيني المسمى « ديمتريوس » (Demetrios) . وقد أجاب الحلف على طلب مصر بأن أرسل « فيلوبوم » (Philopoemen) الذي كان الحاكم الحربى للحزب وقتئذ من قبله إلى الإسكندرية المدعو « ليكورتاس » (Lycortas) والد المؤرخ « بوليبيوس » وبصحبه اثنان من مواطني « سيسوتيس » وهما « تيوديريداس » (Theodiridas) و « سوسيتليس » (Sositeles) لأجل أن يحلفا اليمين ويحلف الملك أمامهما اليمين » (عام ١٨٦ ق . م) . غير أنهم وجدوا في البلاط الإسكندري أناساً في غاية التحفظ والحيطه وبخاصة لاحظوا أنهم كانوا معجبين بروما أو بعبارة أخرى كانوا يخشون الرومان ويخافون لومهم على تبادل مثل هذا التحالف . وعند ما رأى المبعوثون الآخيون أنهم قد أنقلوا بالهجمات الزائدة عن حد المألوف وبالوعود من قبل ملوك برجام وسوريا ومصر دب في أنفسهم عدم الثقة والشك وخافوا أن يورطوا أنفسهم في عمل اتفاق . ومن ثم غادر المبعوثون الآخيون الإسكندرية وبصحبتهم سفير مصرى وقد تحدث « ليكورتاس » أمام الجمعية العمومية للحلف الآخى

في «ميجالوبوليس» عن الأيمان التي تبردلت بين مصر وبين الحلف الآخى
فما يتعلق بصداقة الملك «بطليموس» وإخلاصه للحلف ، ثم أضاف قائلاً
أنه حمل معه بمثابة هدية ستة آلاف درع للجنود المشاة مصنوعة من النحاس
كما حمل مثنى ثلثتا من النقود النحاسية ، ولكن عند إعلان ذلك صاح الحاكم
العسكرى الجديد المسمى «أريستانوس» (Aristaenos) سائلاً : ما هى
المعاهدة التى توجد بين المعاهدات العدة المبرمة من قبل الحلف وهى التى
بمقتضاها سيجدد التحالف بين الحلف ومصر ؟ وعلى أثر هذا السؤال إرتبك
«فيلوبومين» ؛ أما «ليكورتاس» فقد لزم الصمت ، وعندئذ وقف
«أريستانوس» الذى كان صاحب شهرة فى الحلف لاله من ذكاء ومهارة ،
وتحدث عن المبعوثين بطلب إرجاء حل مسألة كهذه إلى ما بعد ، لأنها كانت
قد فحصت فحوصاً رديئاً جداً (١٨٥ ق . م) ، ولكن لن تذهب إلى حد
إعادة اللروع والنقود إلى الإسكندرية ثانية (١١) .

وتدل ظواهر الأمور على أنه فى السنة التالية لهذا الحادث هبت نار ثورة
جديدة فى البلاد طالب فيها المصريون بحقوقهم فى حكم البلاد وبالاستقلال .
وقد قضى «بوليكراتيس» على هذه الثورة ، ولعب «بطليموس الخامس»
فى إخمادها دوراً من أحط أدوار الغدر والخيانة وعدم الوفاء بالعهد . ولا
غرابة فى ذلك فقد كان بطبعه متوحشاً عاتياً مما جعل المصريون يخرجون عن
طوقهم فى شمالى البلاد وجنوبها .

ويدل استئناف العمل فى معبد «ادفو» فى العام التاسع عشر من حكم هذا

العاهل الغاشم على أن الحالة في البلاد كانت قد أخذت تهدأ في الوجه القبلي
(١٨٧ - ١٨٦ ق. م) .

وتحدثنا الوثائق الديموطيقية عن إخضاع رؤساء الثورة - الذين كانوا
يقيمون في إقليم « طيبة » وأسسوا لهم ملكاً فيها - كما سنتحدث عن ذلك
بعد - وذلك في عام ٢٠ من حكم هذا الملك . وفي السنة التالية قام الملك ومعه
زوجه « كليوباترا » وابنها الذي أصبح وريثاً لعرش البطالمة بزيارة معبد
الفيلة ليقدموا شكرهما في معبد « اسكليبيوس » الذي أهدها هذا الملك لإله
الطب الذي ساعد على أن رزقا ذكرا ليكون وريثاً للعرش . وقد أمر الملك
بنقش مرسومين على جدرانها أحدهما خاص بتأسيس عيد تذكاري وإخضاع
الثوار ومعاقبتهم ، والآخر على شرف الملكة « كليوباترا » وسنوردهما
فيما بعد . وأنه لمن الصعوبة بمكان أن نقرر هنا إذا كان الثوار الذين جاء
ذكرهم في نقوش الفيلة كانوا هم ثوار الوجه القبلي أو هم الذين طاردهم
« بوليكراتيس » في الدلتا . والواقع أن حكومة الإسكندرية قد قامت بمجهود
جبار في إخضاع هؤلاء الثوار . وتحدثنا المصادر الكلاسيكية على أن إخضاع
هؤلاء الثوار كان على يد خصي يدعى « أريستونيكوس » . وتدل شواهد
الأحوال على أنه كان زميل الملك في الطفولة في البلاط البطلمي . وقد أرسل
هذا الخصي إلى بلاد الإغريق ليجمع من هناك جنوداً مرتزقين لتقوية الجيش
المصري الذي قام لمحاربة الثوار بقيادة الملك نفسه . غير أن الثوار لما رأوا
ما أعده الملك للقضاء عليهم استسلموا طائعين . وفي ذلك يقول المؤرخ
« بوليبيوس » : لقد ذهب إلى سايس رؤساء الأسر الذين كانوا لا يزالون
على قيد الحياة مستسلمين بحكم الأحوال وهم « أتينيس » (Athens)

و « بوزيراس » (Pausiras) و « خيسوفوس » (Chesouphos) و « إروباستوس » (Irobastos) . وقد سلموا أنفسهم لرحمة الملك، غير أن هذا الوغد الأثيم لم يرع للمهود التي كان قد قطعها على نفسه حرمة ، بل أمر بوضع السلاسل والأغلال في أعناقهم وجرم جميعاً عرايا خلف عرباته ؛ وبعد ذلك صب عليهم سوط عذابه وقتلهم جميعاً : ثم ذهب بعد ذلك بجيشه إلى « نقراس » حيث تقابل مع « أريستونيكوس » خصيه ومعه الجنود المرتزقين الذين أتى بهم من بلاد الإغريق فضمهم إلى جيشه وعاد بطريق البحر إلى الإسكندرية . هذا ويقول « بوليبيوس »^(١) أن هذه كانت المرة الأولى التي ترك فيها « بطليموس الخامس » الصيد والقنص ليقود جيشاً ، وكان وقتئذ في الخامسة والعشرين من عمره . وهناك رأى يجوز الأخذ به هو أن الذي قام بهذه الحرب على الثوار هو « أريستومنيس » وأنه عند نهايتها دعى الملك ليكون له شرف النصر ، وليكون له عار ما ارتكبه من نذالة وخرق للمهود مع الثوار الذين كان قد أمنهم على حياتهم .

ومن الجائز أن السبب الذي من أجله قوى « أريستونيكوس » الجيش المصرى بالجنود المرتزقين كان يرجع إلى رغبة الملك في استعماله لأغراض أخرى خارجية ، غير أنه مما يؤسف له أننا نجد أن « أنتيوكوس » قد عاجلته المنية بصورة بشعة في عام ١٨٦ ق . م ، وذلك عند ما لاقى حتفه على سوء ما اقترفته يده من اثم وهو نهب أحد المعابد في « إليمايد » (Elymaide) ليدفع مما نهبه ديناً متأخراً للمحصلين الرومان .

مصر وعلاقتها الخارجية بعد موت « أنتيوكوس الثالث »،

على إثر موت « أنتيوكوس الثالث » خلفه على عرش الملك ابنه « سلبوكوس الرابع فيلوباتور » عام ١٨٦ ق . م وقد كان عليه أن يحمل عبء ما تركه والده له من أخطاء ومتاعب جمّة ؛ ومن أجل ذلك لم يكن في مقدوره إلا أن يعيش عيشة الضنك . وقد كان والده قد أشركه معه في حكم البلاد في السنين الأخيرة من حياته ، وذلك بعد موت ابنه الأكبر . ولا نزاع في أن الفرصة كانت مهيئة لمصر بعد موت « أنتيوكوس » لتستولى على سوريا الجوفاء لولا وقوف الرومان في وجهها على الرغم من أنها كانت في الواقع حقها الشرعى . وعلى أية حال كانت مصر تنتظر وجود سبب معقول للهجوم على سوريا الجوفاء والاستيلاء عليها عنوة ، وقد أخذت مصر تتطلع من وقت لآخر إلى ما وراء حدود بلادها . هذا وقد رأينا فيما سبق أن مصر قد حاولت تجديد محالقتها مع الأخمين . والواقع أنه لدينا نقش جاء فيه أن مجلس « ليسيا » يفخر باخلاص شخص يدعى « بطليموس » يحمل وظيفة صياد الملك الأعظم وولائه للملك « بطليموس الخامس » وأخته وزوجه « كليوباترا » وأولاده وكذلك لمجلس « ليسيا » . و « بطليموس » هذا كان موظفاً مصرياً عظيماً^(١) . وهذا النقش يجيز لنا أن نخمن أن مصر كانت تعاضد اللبيين في مقاومتهم الروديسين و « أتالوس » (١٨٦ - ١٧٧ ق . م) . وقد كان قصدهم هو تمزيق المادة التي وردت في معاهدة « أبامى » وهي التي كان بمقتضاها قد أصبحوا مثل الكاريين رعايا للروديسين . ومما هو جدير بالذكر هنا أن

الليسيين كانوا يتحسرون على العهد الذى كانوا يتمتعون فى خلاله بالحرية تحت الحماية المصرية . غير أن مصر رأت أنها إذا ساعدتها فإن ذلك لن يصادف هوى فى نفوس رجال مجلس الشيوخ الرومانى . ومن الغريب أنه عند ما قامت مصر فعلاً بمساعدة الليسيين فإن ذلك لم يغضب الرومان الذين كانت سياستهم فى الواقع إضعاف الروديسيين وجعل الليسيين وكذلك الكاريين يتمتعون بالحكم الذاتى . وقد كانت غلطة « بطليموس » فى ذلك أنه أراد أن يقوم بهذه المساعدة من تلقاء نفسه دون أخذ رأى الرومان .

ويلحظ أنه فى ذلك الحين كان قد أعاد « بطليموس » الكرة لعقد محالفة مع الحلف الآخى ، وكان غرضه أن يستعيد نفوذ مصر من جديد فى بلاد الإغريق كما كانت الحال فى العهد الذى كان فيه « أراتوس » مؤسس الحلف رئيساً ، فقد كان صديق البطالمة وعميلهم . وقد كان وقتئذ فى داخل الحلف الآخى شجار صامت بين الحزب الوطنى الذى كان قد دب فيه ديبب الضعف والوهن بموت « فيلوبومين »^(١) (١٨٣ ق . م) وبين أولئك الذين كانوا يريدون فى كل لحظة تدخل « روما » فى الأحوال الهيلانستىكية . وقد كان أمل الآخيين الوطنيين أن يجدوا فى مصر عوناً لهم على مقاومة النفوذ الرومانى فى بلاد الإغريق التى أصابها الوهن والتمزق . ولما كانت المحاولة الأولى قد فشلت فإن المحاولة الجديدة بدأت بعد اتفاق سابق . هذا وكان « بطليموس الخامس » على استعداد ليرتبط لإرتباطاً وثيقاً مع جماعة الآخيين ، ومن أجل ذلك أرسل سفيراً إليهم يخبرهم بأنه مستعد أن يقدم لهم عشر سفن كل منها تحمل خمسين مجدافاً وكلها مجهزة بجهازاها . وقد رأى الآخيون أن هذه الهدايا تستحق

الاعتراف بالفضل ؛ ومن أجل ذلك استقبلوا الرسول المصرى بالخفاوة والاحترام . والواقع أن ثمنها كان لا يقل عن عشرة تالنتات . وعلى أية حال فإنه بعد التروى أرسل الآخيون بعثا مؤلفاً من « ليكورتاس » و « بوليبيوس » ومعهما « أراتوس » ابن « أراتوس » مواطن « سيسيون » (Sicyone) . وكانت مهمتهم شكر الملك « بطليموس » على ما أرسله من أسلحة ونقود من قبل ، وفى الوقت نفسه كان عليهم أن يتسلموا السفن ويأخذوا علماء بارسالها . هذا وقد ختم « بوليبيوس » كلامه فى هذا الصدد بصورة مقتضبة قائلاً : ومع ذلك فإن هذا البعث لم يكذب يتخطى الحدود ، لأن « بطليموس الخامس » كان قد حضرته الوفاة فى تلك الأثناء^(١) .

موت بطليموس وحالة البلاد بعد وفاته

مات « بطليموس ايفانيس » وهو فى ميعة الشباب فقد حضره الموت وهو لم يبلغ بعد التاسعة والعشرين من عمره . والمظنون أن وفاته لم تكن طبيعية أمام العالم وقتئذ . ومن الغريب أنه لم تصل إلينا أية معلومات عن سبب وفاته فيما كتبه المؤرخ « بوليبيوس » الذى كان معاصراً له ، وكل ما عرفناه عن وفاته وصل إلينا من المؤرخين المتأخرين الذين جاءوا بعده . فقد قصوا علينا أنه مات بالسم الذى دسه له قواده فى اللحظة التى كان يتأهب فيها لمهاجمة « سليوكوس الرابع » ملك سوريا . وإن صح أنه قد مات بالسم فإن ذلك كان جزاء وفاقاً إذ قد قضى عليه بنفس الطريقة التى قضى بها على وزيره . « أريستومينيس » الذى جرعه السم ، وكان الغدر من شيمته . والواقع أن

قواده كانوا يحشون أن يطلب إليهم المساعدة بالمال بوصفهم ساره الذين كانوا يملكون القناطير المنقطرة من الذهب والفضة وبذلك يحرمهم مما جمعه من مال كانوا قد اغتصبوه من الشعب الفقير المعوز ، والأغرب من هذا في نظرهم أنه كان سيستعمله في حرب على أقرب الناس إليه وأغنى بذلك « سليوكوس الرابع » أخ « كليوباترا » زوجه . ومن الغريب أن هذا هو نفس ما قيل عن « سليوكوس الرابع » عند ما لاقى نفس المصير الذى لاقاه « بطليموس الخامس » .

وعلى أية حال فإن البلاد لم تفقد بموت « بطليموس » شيئاً يدعو إلى الحزن أو الأسى . وعلى الرغم من أن « بطليموس » كان يحمل لقباً يعنى أنه كان محسناً فإنه كان صاحب مزاج حاد قاسى . وقد أظهر استمرار قيام الثورة في داخل البلاد كما أضحنا لذلك من قبل ، أنه لم يكن محبوباً بين أفراد الشعب . حقاً إنه أقام معابد جديدة وأصلح أخرى كانت مخربة كما سنتحدث عن ذلك فيما بعد عند شرح ما قام به من أعمال على غرار ما فعله أسلافه ؛ ولكن هذه الأعمال كانت تحتمها السياسة الداخلية في البلاد . ويدل مرسوم « منف » الذى صدر في عهده على أن رجال الدين كانوا راضين عنه ، ولكن هذا الرضى كما برهنت الأحداث لم يكن إلا رضى مؤقتاً بسبب إعفائهم من الضرائب . وعلى ذلك فإن ما ذكره رجال الدين من عقود مدح وثناء لم يكن بالشىء الجديد فتلك شنشنة نعرفها فيهم من قبل . ولا أدل على ذلك مما صاغوه لمن قبله من ملوك البطالمة من آيات المديح والإطراء لنفس السبب . وعلى أية حال فإن ما ذكره الكهنة هنا كان في مناسبة سعيدة بالنسبة للملك وهى عيد تتويجه وعيد ميلاده . وفي تلك المناسبة كان ينفق الملك فيها عن سعة

وسخاء من أجل المظاهر الخارجية . ولكن لم يلبث « بطليموس الخامس » ورجال حكومته أن أصبحوا في حاجة إلى سد التكاليف الباهظة التي كانت تتطلبها الأحوال ، والتي اضطر من أجلها أن يؤجر دخل أملاكه الخارجية . وكان من جراء العجز الذي حدث بسبب ذلك أن رجع الملك فيما كان قد نزل عنه من ضرائب من قبل . وقد رأينا أن الاضطرابات المالية - وهي التي تعزوها التقاليد إلى عمل سلفيات بالقوة قد سببت موت « بطليموس الخامس » كما أسلفنا . ولا نزاع في أن كل ذلك كان يفرض اسرافاً في غير موضعه ؛ وكذلك يسبب فوضى وتصرفات مالية خاطئة أدت إلى هذا الإجراء العنيف وأعنى بذلك القضاء على حياة هذا الملك . هذا ويتهم المؤرخ « ديدور » الملك « بطليموس الخامس » بأنه سار سيرة تبدل لاسيرة الملك ، وذلك لأنه وإن كانت مصر بلداً تعود على حكم الفرد ، فإن الاستبداد كان معناه في أغلب الأحيان عادة ابتزاز المال ظلماً وعدواناً . هذا وما لدينا من معلومات عن « بطليموس الخامس » يدل على أية حال أنه كان مشهوراً بالعنف ، وهذه كانت صفة من صفاته البارزة . ويقال أن « بطليموس » هذا الذي كان والده فريسة لخلاعه ومجونه ، يمتاز بشيء من النشاط البدني استعمله في الصيد والقنص والمبارزة ، وكان إنهاكه في مثل هذه الرياضة هو الذي جعل النعاس يغشوه في الاجتماعات الرسمية بسبب شدة التعب . هذا وكان تواقفاً للاصغاء لمن كان يمتدح أعمال البطولة التي كان يقوم بها في الصيد والقنص ، ولم يكن للمالقين والمترلفين من حديث أمامه إلا ما قام به من بطولات في هذا الميدان . فقد قص علينا « بوليبيوس » أن « فيلوبومين » قد استقبل على مائدته مبعوثاً من قبل « بطليموس الخامس » ، وقد دبح المبعوث مقالا طويلا فاخراً قاصراً على مديح « بطليموس » اقتبس فيه ما يدل على جسارته ومهارته في الصيد

والقنص ، وكذلك عن علنه وتجاربه في ركوب الخيل والمباراة ؛ وأخيراً أراد أن يثبت صدق مقاله بذكر مصدر جاء فيه أن الملك وهو على ظهر جواده أردى ثوراً قتيلاً بطعته من حربته^(١).

ولا نزاع في أن « بطليموس الخامس » بأعمال فروسيته هذه يذكرنا بعطاء فراغته مصر في عهد الأسرة الثامنة عشرة نذكر منهم بوجه خاص « امنحوتب الثاني » وما ترك لنا من نقوش تدل على ما آتاه من ضروب الشجاعة في ركوب الخيل وإصابة الهدف والتجديف والصيد والقنص، وكذلك « امنحوتب الثالث » وما قام به من أعمال البطولة في صيد الأسود و « تحتنس الثالث » ومغامراته في صيد الفيلة . ولا ندرى ماذا حدى « بطليموس الخامس » فجعله يسلك مثل هذه الهوايات . ومن المحتمل أنه لما كان أول ملك توج على طريقة الفراغته وأصبح يقيم الشعائر على حسب النظم الفرعونية القديمة فلا يبعد أنه أراد أن يقلد عطاء الفراغته في ميادين أخرى من التي كانوا يحبونها حتى يصبح بلاطه وحياته وعاداته مماثلة لما كان في بلاط الفراغته العظام . وقد رأينا « بطليموس » يهتم بأعمال البطولة في الألعاب الأولمبية فن ذلك ما حدث مع « كليتوماكوس » (Clitomachus) الإغريقي ، و « أريستونيكوس » الملاكم المصرى . فقد كان الأول يعتبر الملاكم الذي لا يقهر .

وقد ذاعت شهرته في كل العالم . ولما كان « بطليموس الخامس » يتوق إلى القضاء على شهرته فانه درب بكل عناية الملاكم « أريستونيكوس » لمنزلته ؛ وكان الأخير رجلاً وهبه الطبيعة قدرة عظيمة في هذا الضرب من الرياضة البدنية . وعند ما وصل « أريستونيكوس » إلى بلاد الإغريق نازل

« كليتوماكوس » الإغريقي في «أولبينا» وأظهر الشعب الإغريقي انخيازه إلى البطل المصرى وشجعوه ، وذلك ابتهاجاً منهم عند ما رأوا أن هناك فرداً واحداً على الأقل قد تجاسر على أن يقف في وجه « كليتوماكوس » . وقد استمر النضال بينهما في حلبة الملاكمة وظهر أن المصرى يعادله ، وأنه في خلال الملاكمة ضربه ضربة أو ضربتين في الصميم ، وعندئذ صفق له الشعب تصفيقاً حاداً وأخذ الجمهور يصخب إلى درجة الهياج مشجعين «أريستونيكوس» وقد قيل أن « كليتوماكوس » في أثناء ذلك كان قد انسحب لبضع لحظات ليسترد أنفاسه ، وعندئذ التفت إلى حشود الناس وقال سائلاً إياهم : « ما الذى يعنونه من تشجيع «أريستوماكوس» ومساعدته بكل ما لديهم من قوة ، فهل يعتقدون أنه لم يباله تماماً أو أنهم يعلمون أن « كليتوماكوس » لم ينازل من أجل فخار الإغريق ، وأن «أريستوماكوس» كان يلاكم من أجل «بظليموس» ؟ فهل يفضلون أن يروا مصرياً يفهر الإغريق ويكسب التاج الأولمبي أو يسمعون أن «طيبيا» أو «بويوشيا» ، وقد أعلن الحاجب بأنه هو المتصر في مباراة الملاكمة ؟ . وبعد أن تحدث « كليتوماكوس » على هذا النحو قيل أنه قد حدث انقلاب في شعور حشود الشعب مما أدى إلى انقلاب الآية فهزم «أريستونيكوس» بما أبداه الشعب من تحمس « لكليتوماكوس »^(١) .

وعلى أية حال فإن الشواهد تدل على أن ما كان يبيديه «بظليموس الخامس» من ميل إلى أعمال الشجاعة والفروسية برهن على أنه كان رجل حروب ؛ غير أن «بوليكيراتيس» لم يشجعه على خوض نمار حروب ليسترد مجد مصر ، بل يقال أنه كان يعمل ذلك لمصلحته الشخصية من جهة وخوفاً من الرومان

من جهة أخرى لأنهم كانوا أصحاب قوة وسلطان لا قدرة لمصر على مقاومتها .
والواقع أنه لم يعد في مصر مكان لملك مستقل ، لأن الأسرة المالكة قد أصبحت
تحت وصاية روما صاحبة السلطات في العالم المتمدين . حقاً كان في مقدور
ملوك البطالمة الذين أتوا بعد « بطليموس الخامس » أن يكونوا مستبدين مع
رعاياهم في داخل أرض الكنانة ولكن على شرط أن يكونوا تحت سيطرة
الرومان في سياستهم الخارجية .

وعلى أية حال فإن هناك بعض الحقيقة فيما روى عن موت « بطليموس
الخامس » ، وذلك بسبب ما نسب إليه من أعمال الخيانة والغدر وعدم الوفاء
منذ خمسة عشر عاماً من قبل في حق « أنتيوكوس الثالث » صهره . ولا نزاع
في أن أرملته « كليوباترا » التي تعد الأولى من اللاتي حملن هذا الاسم في
التاريخ المصري ولعبن دوراً هاماً في حكم البلاد لم يكن لها يد في موت زوجها .
نعم لقد لحظنا أنها لم تنظر بعين الرضا التام إلى الحروب التي دارت بين زوجها
وبين أخيها ؛ غير أنه ليس لدينا ما يسوغ أنها كانت صاحبة ضلع في جريمة
قتل زوجها ولا حتى الموافقة عليها .

مميزات عصر بطليموس الخامس

الواقع أننا إذا ألقينا نظرة عامة على الأحداث التي وقعت في عهد
« بطليموس الخامس » والدور الذي لعبه هو فيها لأمكننا أن نستخلص النقاط
التالية عن أخلاقه والأعمال التي خلفها لنا بمثابة عنوان لعهد .

أولاً - يمكن التكهن بصفة أكيدة عما كان سيؤول إليه مصير هذا الملك
لو امتد به الأجل وبخاصة عند ما نعلم أنه اختصر وهو في ريعان الشباب .

حقاً أنه كما قلنا كان مولعاً بالصيد والقنص ، وذلك على التقيض من والده الذى قضى حياته فى أحضان الخلاعة والمجون بعيداً عن مخالطة الشعب الذى كاد ينساه . ولا نزاع فى أن « بطليموس الخامس » كان من الممكن أن يوجه نشاطه الذى صرفه فى الصيد والقنص والرياضة إلى الحرب والدفاع عن مصر التى فقدت فى عهده كل ممتلكاتها الخارجية . والحق يقال أنه لا يلام فى ذلك إذ يرجع كل اللوم على أولئك الذين نشأوه فى بداية حياته وكان فى أيديهم زمام حكم البلاد ، وهو لا يزال حدث السن غضض الاهداب . ولسوء الحظ لم تهيب له الأحوال رجالاً مخلصين لإرشاده إلى الصراط السوى ، بل كان كل منهم يسعى للعمل لنفسه على حساب هذا الطفل وعلى حساب مصر ، سواء كان ذلك بجمع كل السلطة فى يده أو بجمع المال بأية وسيلة ، أضف إلى ذلك أن بعضهم كان ينغمس فى شهواته وملذاته عند ما يطمئن إلى أن السلطة قد أصبحت كلها فى يده . وذلك على الرغم من سوء الأحوال فى داخل البلاد وبوجه خاص فى خارجها . ولا أدل على ذلك مما كان يحيط بمصر وامبراطوريتها من ظامعين فيها منذ تولى هذا الملك الفتى الذى لم يكن قد بلغ السادسة من عمره . فقد كان « أنتيوكوس الثالث » يسعى إلى توسيع امبراطوريته بابتلاع أملاك مصر فى الخارج . وفعلاً نجده قد تأمر مع « فيليب الخامس » ملك مقدونيا - وكان لا يقل عنه شرها - لتقسيم مصر وأملاكها الخارجية . وقد كاد هذان العاهلان يقضيان على ملك البطالمة فعلاً فى الداخل والخارج لولا ظهور الجمهورية الرومانية ووقوفها بالمرصاد فى وجه هذين العاهلين . على أن الأخيرة لم تقم بعملها هذا كرمأ منها ومروءة بل لأجل أن تنصب نفسها وصية على ملك مصر الذى لم يكن قد بلغ بعد مبلغ الرجال ليتولى الحكم بنفسه ، بل حتى عند ما بلغ سن الرشد لم تنفك روما عن ترك

الوصاية عليه وهكذا ظلت روما تحتل هذه المكانة في مصر حتى آخر حكم البطالمة .

ومن جهة أخرى كان هناك خطر آخر عظيم يهدد كيان أسرة البطالمة نفسها ، والإطاحة بعروشها ، وأعنى بذلك الحروب الداخلية التي شبت في أنحاء البلاد على أثر انتصار المصريين في موقعة « رفح » على « أنتيوكوس الثالث » عام ٢١٧ ق . م . فنذ هذا التاريخ أخذ المصريون يشعرون بقوتهم وبعزيمتهم القومية ، ومن ثم أخذوا يطالبون بحقوقهم التي كان قد اغتصبها الحكام الأجانب وبخاصة ما كانوا يتحملون من الضرائب الفادحة التي كانت تفرض على كل شيء حتى على الهواء الطلق . ومن ثم قاموا بالثورة التي سنتحدث عنها فيما بعد ، في عهد هذا العاهل الفاجر الذي كان يريد أن يتمثل بأعظم الفراغنة في كثير من عاداتهم وطرق حياتهم في بلاطهم عن غير استحقاق أو جدارة .

فمن ذلك أنه أخذ يعيد استعمال بعض الألقاب المصرية القديمة في نظام بلاطه . حقاً كان بعض هذه الألقاب - التي كانت في الواقع ألقاب شرف وحسب - تعطى قبل عصره ، ولكن نلاحظ أنه منذ عهده أخذ يمنح ألقاباً أخرى مثل لقب « المعروف لدى الملك » أو « قريب الملك » أو « السميح الوحيد » . وغير ذلك من الألقاب التي تدل على أنه أراد أن يقلد الألقاب المصرية القديمة ، وما ذلك إلا لأجل أن يظهر أمام الشعب المصري الأصيل بأنه يريد إحياء ذكرى مصر القديمة من كل الوجوه كما فعل ملوك عصر النهضة في عهد الأسرتين الخامسة والعشرين والسادسة والعشرين . ويخيل إلى أن ما ذكره المؤرخون من أسباب أخرى عن ذلك تبدو في ظاهرها مقبولة . ولكن

الفاحص المدقق في مجريات الأحوال يجد أن « بطليموس الخامس » أراد أن يكون مصرياً في كل مظاهر حياته من الوجهة الدينية . وعلى أية حال فإن المصريين الذين قاموا في عهده ليدافعوا عن حقوقهم المغتصبة وبطرد هذا الغاصب من الديار المصرية لم ينخدعوا بكل هذه التجديدات التي إن دلت على شيء فإنها لا تدل إلا على خوف حكومة الإسكندرية منهم والعمل على ارضائهم بكل وسيلة . والواقع أن الحاح المصريين في مطالبهم بحقوقهم وإقامة حكومة خاصة مستقلة في قلب الدولة البطلمية قد هز أركان الملك « بطليموس الخامس » ورجال حكومته مما أقض مضاجعهم وأقلق بالهم واضطربهم في نهاية الأمر إلى إقامة حكومة خاصة لمقاومة الثوار وتنصيب حاكم خاص لهذه الحكومة أطلق عليه لقب نائب الملك « إيسترتيجوس » في الإقليم الطيبي . وكان سلطانه يمتد على كل الوجه القبلي غير أن هذا اللقب لم يحمله كل حاكم حكم إقليم طيبة فقد كان بعضهم يحمل لقب حاكم المقاطعة وحسب : ومع ذلك كانت له نفس السلطة التي كان يتمتع بها نائب الملك (١)

بعض الآثار الهامة التي خلفها بطليموس الخامس أو وجدت في عهده

(١) الوثائق الديموطيقية

١ - عقد إيجار لأرض ملكية من عهد الملك « بطليموس الخامس » عام
٢٠٤ ق. م^(١) عثر عليه في الفيوم .

التاريخ : السنة الأولى الشهر س - من فصل - من عهد الملك « بطليموس »
بن « بطليموس » و « أرسنوى » الإلهين المحبين لوالدهما .

الطرفان المتعاقدان

الطرف الأول : يقول المزارع وعبد (الآله) « سبك » : « حورسا
أوزير » ، بن.....

الطرف الثاني : « سوبيروس » (Sopeiros) السكرتير المالى و « امحوتب »
بن « حور » كاتب الملك .

نص العقد : لقد أجرت لك أربعة أورورات من أرض الكلا من حقول
الملك الموقع عليها منى لمحصول السنة الثانية وهى ضمن حدود قرية « سبك » وهى
« جزيرة ديكايوس » . وذلك فى مقابل أربعة أراذب من القمح (عن كل

(١) راجع Spiegelberg, Catalogue Général du Caire, Die demotischen Papyrus Taf. 46, Textes. S. 88; Pap. 30647; K. Sethe Demotische Urkunden Zum Egyptischen Burgschaftsrechte Vorzuglich Der Ptolemaerzeit S. 3-48.

أرورا) فيكون المجموع ستة عشر أردباً من القمح ثانية.
ويجب على أن أكيل لك الاثني عشر أردباً (؟) قمحاً المذكورة أعلاه
بعد الحصاد مباشرة وهي المذكورة أعلاه في وقت تكميل قمح الملك ، أما
الأرداب من القمح الخاصة بك التي لا أكيلها لك فاني سأعطيها إياك الواحد
منها واحداً ونصفاً (أى بزيادة خمسين في المائة) وذلك في ظرف خمسة أيام
قهرأ وبدون تأجيل .

والمزارع وعبد الإله « سبك » المسمى « بتى - خنس » (Pete-Chons)
بن « حور » وأمه هي « تا - شى - ن - ن - اسى » (Senesis) الضامنة
يقف ويقول : إني ضمننت « حور - سأوزير » فيما يتعلق بالسته عشر أردباً
من القمح المذكورة أعلاه . وعند ما لا يكيلها لك فاني أكيلها لك بنفسى ،
وأنتك ستكون وراءنا (أى مطالباً منا) في كل ما هو حَقك منا نحن الاثني
إلى أن نعمل على حسب كل كلمة ذكرت أعلاه قهرأ وبدون إبطاء .

كتبه « إناروس » بن « باوس » .

ووقع عليه « با - ور » (Poeris) بن

يلحظ في هذا العقد أن الكاتب قد أخطأ عند ما ذكر المطلوب من
المستأجر وهو ١٦ أردباً فذكر اثني عشر أردباً فقط .

٢ - جزء من عقد كالسابق مؤرخ بالسنة ٢٠٤ ق.م^(١)

التاريخ : السنة الأولى . . . من عهد « بطليموس » بن « بطليموس »
و « أرسنوى » الإلهين المحبين لوالدهما ، عند ما كان كاهن الإيسكتندر

والإلهين المخلصين والإلهين الأخوين والإلهين المحسنين والإلهين الحبين لوالدهما هو « اريستومينيس » (Aristomenes) ابن « مناس » (Menas) . . . ابنة « مناندروس » (Menandros) حاملة مكافأة النصر (أمام برنيكى) الإلهة المحسنة، و « إيرينى » (Eirene) ابنة « هلينوس » Helenos حاملة أسلة الذهبية أمام « ارسنوى » محبة أخيها .

الطرفان المتعاقدان

الطرف الأول : يقول مزارع الملك « بلح » (Blh) بن « نب » (وأمه هي) .

الطرف الثانى : « سوبيروس » السكرتير المالى و « امحوتب » بن « حور » كاتب الملك . لقد أجرت لك أرورين من أرض الكلاّ والجلبان من أرض الملك (الذى . . . كتبت . . .) لأجل محصول السنة الثانية وهى ضمن حدود قرية « سبك » جزيرة « ديكايوس »

٣ - عقد إيجار بأرض أميرية مؤرخ بالسنة ٢٠٣ ق.م^(١) من نوع العقدين السابقين .

التاريخ : السنة الثانية الشهر الثانى من فصل الصيف (بوثونة) من عهد الملك « بطليموس » بن « بطليموس » و « ارسنوى » الإلهين الحبين لوالدهما

الطرفان المتعاقدان

الطرف الأول : يقول المزارع وعبد الآله « سبك » ، ابن « باسلح » وأمه هي « ناي (؟) - جوجى » .

(١) راجع Spiegelberg Ibid, Taf. 55, 61, Cat. gen. Nos 30697 + 30780 ; Sethe, Ibid, p. 49-60.

الطرف الثاني : إلى « سوبيروس » (Sopeiros) السكرتير المالي
و « المحوتب » بن « حور » كاتب الملك .

نص العقد : لقد أجرت لك ستة أرورات من أرض الكلا من حقول
الملك هذه التي أقطعها لك في حدود أرض قرية « سبك » = جزيرة « ديكايوس »
وذلك في مقابل أربعة أراب و نصف من القمح (عن كل أرورا) فيكون
مجموعها ٢٧ أردباً ، ونصفها هو ١٣½ (أردباً) فيكون المجموع ٢٧ أردباً
من القمح ثانية . وينبغي على في مقابل ذلك أن أكيل لك السبعة والعشرين
أردبا قمح المذكورة أعلاه حتى السنة الثالثة الشهر الثاني من فصل الصيف
(بوونة) . وأرادب القمح التي لا أكيلها لك فاني سأعطيها إياك (مرة
ونصف) في ظرف خمسة أيام .

وقد وقف المزارع وعبد الآله « سبك » المسمى « إف عنخ » (Ephonychos)
وقال إني ضامن فيما يخص . . . إبن « با - سلح » المذكور أعلاه وإني سأعمل
ذلك على حسب كل كلمة كتبت أعلاه .

وإنك وراء كل منا نحن الأثنان (أى تطالبنا) حتى نعمل على حسب
كل كلمة أعلاه . ولك الحق الكامل في أن تأخذ بالقوة فيما يخص كل شيء
تحدثت به معنا باسم كل كلمة أعلاه ونحن نعمله على حسب طلبه قهراً وبدون
إبطاء .

كتب (هذا) « إناروس » بن « باوس » (Pawes) (؟) .

باقى العقد فقد .

٤ - عقد إيجار عن أرض جندي فارس حرر في أواخر عام ٢٠٣ ق.م^(١)

التاريخ : السنة الثالثة الشهر الثالث من فصل الفيضان (هاتور) من عهد الملك « بطليموس » بن « بطليموس » و « أرسنوى » الإلهين المحبين لوالدهما .
الطرفان المتعاقدان :

الطرف الأول : المزارع ... « نحوت - سوثم » (Thothsytmis) (بن « بايوس ») (Paieus) .

الطرف الثانى : يخاطب « أرتميدوروس » (Artemidoros) السكرتير المالى و « المحوتب » ابن « حور » كاتب الملك .

العقد : إنها ثلاثة آرورات أرض كلاً وأرض جلبان . ونصفها آرورا ونصف . فيكون المجموع ثلاثة آرورات من الأرض ثانية وهى التى تعاقدت بخصوصها وهى التى تسلمتها من فارس من بين حقول الملك وهى التى تسلمتها وكتبت بخطى فى حدود قرية « سبك » « برى - أنوب » وذلك لحصول للعام الثالث . وحمم على لك مقابل ذلك أن أدفع الإيجار نقداً عن ثلاثة آرورات لأرض الكلاً المذكورة أعلاه فى بنك الملك ومقداره عشر قطعاً من الفضة (= ؟ درخمة) عن كل آرورا من الأرض فيكون المجموع ثلاثين قطعة من الفضة . وذلك مباشرة بعد حصاد أرض الكلاً المذكورة أعلاه . ولن يكون فى قدرتى أن أعطيك موعد دفع آخر بعد موعد الدفع المذكور أعلاه ، وهو الذى بمقتضاه يجب على أن أدفع لك فيه حتماً (المبلغ) وبدون تأخير . والتفود الخاصة بك التى لا يمكننى أن أدفعها فى الموعد المحدد المذكور أعلاه فعلى أن

أدفعها لك تقدماً مع فوائد خمسين في المائة في اليوم الذي حددته إعلاه قهراً وبدون ابطاء .

وإن كاتب نصائح « ازييس » (المسمى) « بانيت » بن « بتوزير » (Petosiris) هو الذي يقول : لقد ضمنت فيما يخص « تحوت - ستيميس » بن « بايوس » (?) Paieus أن أدفع (فيما يخص) الثلاثين قطعة فضة وهي قيمة إيجار قطعة أرض الكلا المذكورة أعلاه .
وجميع وكل شيء مما تمتلكه وسنمتلكه يكون الضمان لما هو مكتوب أعلاه إلى أن أنفذ على حسبه (أى المكتوب = العقد) وذلك قهراً وبدون تأخير ويكون لك الحق أن تطالب من تحب منا نحن الاثنين .

كتب هذا « حاروز » بن « حاروز » .

وقع عليه

ما جاء بعد ذلك هشتم .

٥ - جزء من عقد إيجار^(١) من نفس المكان الذي وجدت فيه العقود

السابقة ويؤرخ بالسنة ٢٠٣ ق . م .

الطرفان المتعاقدان :

الطرف الأول : (إن مزارع الملك فلان هو الذي يقول)

الطرف الثاني : نفلان السكرتير المالى و « أمحوتب » بن « حور » كاتب

الملك .

العقد : لقد أجزت أربعة آرورات . . . الأرض وهي التى دونت باسم

مزارع الملك « إناروس » ، وإني أملك في نفس الحقل في حدود القرية . . .)
وذلك في مقابل خمس قطعاً من الفضة (عن كل أرورا) فيكون المجموع
كله عشرين قطعة من الفضة ونصفها هو عشر قطعاً فضة (فيكون المجموع
عشرين قطعة فضة ثانية) .

وعلى أن أضع مقابل ذلك في بنك الملك في اليوم الذي يقال لي فيه
(ادفعها نقداً) .

ويجب على أن أدفعها لك أو للموكل من قبلك . ولن يكون في مقدوري
أن أقول لك إني دفعتها ذهباً أو أى شيء آخر في العالم دون وثيقة دفع . وأنه
أنت أو وكيلك الذي يكون له الحق في تسلمها قهراً وذلك بسبب كل شيء
قد تحدث به باسم كل كلمة دونت أعلاه . وإني سأفعلها لك على حسب
أمرك قهراً وبدون معارضة . وجميع وكل شيء أملكه وما سأملكه هو
الضمان من أجل هذا المكتوب المذكور أعلاه دون تأخير .

وأن مزارع الملك فلان ابن فلان وهو الذي يقف ضامناً عند ما يقول
أن لك الحق أن تطالب من تحب (منا نحن الاثنين . وأنه سيفعل على حسب
كل كلمة ذكرت أعلاه) .

(كتب هذا (بانفر - حو) (= Pnferos) بن « با - ن - اسي » (Phansis)

وقع عليه) بن سبك (. . .)

وقع عليه « نخت (؟) - انوب » بن « بانوفر » (؟) .

وقع عليه) « أوزير » بن « جي (؟) - خنسفنخ » =

٦ - عقده الزام لضمان مؤرخ بنهاية السنة الرابعة ق . م وقد عثر عليه في الفيوم على ما يظهر في مدينة كروكو ديلوبوليس^(١) (الفيوم) . والواقع أن هذه الوثيقة ، وكذلك التالية لها كتبها مسجل بعينه من مركز « مريس » يدعى « بوليمون » ، وعلى ذلك يحتمل أنهما مثل الوثائق الخمس السابقة وجلتا في « الفيوم » .

التاريخ : السنة الثانية الشهر الثالث من فصل الفيضان (هاتور) من عهد الملك « بطليموس » ابن « بطليموس » و « أرسنوى » .

الطرفان المتعاقدان :

الطرف الأول : أنه « جحو » بن « حور » المؤجر لتصيب « بوليمون » هو الذي يخاطب .

الطرف الثاني : « باوت » بن « نحمس - اسمي » (= Namesis)

الواحد والعشرين أرورا من الأرض المزروعة كلاً وجليبان وهي التي قرر نزعها ، وعلى ذلك فانه ينادى فيما يخصها من بين حقول الملك ، بأنى قمت لك بالضمان من أجلك .

ويجب على لك مقابل ذلك أن أجعل قيمتها بالنقد النحاسي (بسعر كل ٢٤ قدت من النحاس مقابل قدين من الفضة تدفع للمحراب . وأن تكون كل ست قطع فضة عن كل أرورا ومجموع ذلك هو ١٢٦ قطعة من الفضة ونصفها ٦٣ قطعة من الفضة فيكون المجموع ١٢٦ قطعة من الفضة ثانية حتى

السنة الثانية الشهر الرابع من فصل الفيضان (؟) كيهك الخامس منه .
وأن قطع الفضة الخاصة بك التي لا أحضرها إلى العبد في الميعاد المذكور
أعلاه فاني أدفعها مرة ونصف في الشهر الذي سيكون بعد الشهر المذكور
قهرأ وبدون تأخير . ولن يكون في استطاعتي أن أقول : لقد أدبت لك حق
المكتوب المذكور أعلاه ما دام المكتوب المذكور أعلاه في يدك . وإني
سأودى لك هذا الحق قهرأ وبدون تأخير .

كتب هذا « ماع - رع (= Mares) » (بن)

وقع عليه « جحو » (= Teos) بن « حور » .

٧ - عقد ضمان إعادة ميين من عهد « بطليموس الخامس » مؤرخ بمارس
عام ٢٠٢ ق . م عشر عليه في القيوم^(١) (مؤرخ مارس عام ٢٠٢ ق . م .)

التاريخ : السنة الثالثة الشهر الثاني من فصل الشتاء (أمشير) من عهد
الملك « بطليموس » ابن « بطليموس » و « أرسنوى » الإلهين المحبن لوالدهما
الطرفان المتعاقدان :

الطرف الأول : يقول الجندى الاسبنلوسى (نسبة إلى « اسبنلوس^(٢) »)
الذى منح حقلا إلى الأبد (المسمى) « آثينيون » (Athenion) بن «
« أرتيميديوروس » Artimidoros .

الطرف الثاني : « باوت » بن « نحمس - اسى » مواطن مكان « سخن »
(مركز ؟) وهى جزء من « بولوى » (= مقاطعة أرسنوى) .

Spiegelberg Ibid, Pap. Taf. 49 (Caire 30659), Text.

S. 296 (Caire 31191). Trans. S. 96-7, 297-8. Sethe, Ibid, p. 129 ff.

Lesquier, Institut. Militaires des Lugides p. 116 ff.

(١) راجع

(٢) راجع

العقد : لقد ضمنت فيما يتعلق بمزارع الملك «حور» - بن «پاسحى» وأمه هى «نخت - اسى» السجين الذى فى يدك (أى بين يديك) وأقف بوصفى ضامناً ويجب على مقابل ذلك أن أجعله يقف أمامك ، وعلى أن أحضره إلى المكان الذى تحدده فى اليوم الذى ترغب فيه أنت ، عدا معبد الآله ومذبح الملك فى مدة يوم من يومين (تحددهما) . وإذا لم أقدمه لك فعلى إذاً أن أعطى وكل ما أملك وكل ما سأكسبه فى المستقبل هو ضمان لحق المكتوب المدون أعلاه ، ويكون لو كليلك الحق أن يتسلم قهراً فيما يخص جميع الأشياء التى تحدث عنها باسم كل كلمة ذكرت أعلاه ، وإنى سأنفذها على حسب طلبه قهراً وبدون تأخير .

كتب هذا فلان بن فلان .

وكتب بالإغريقية : السنة الثالثة شهر أمشير اليوم . . . فى
كروكوديلوبوليس

وضمنه («أثينيون» من قرية «ليزيماخيس») .

الباقي مهشم .

عقد نزول من عهد الملك «بطليموس الخامس»^(١)

التاريخ : السنة الثانية شهر هاتور من عهد الملك «بطليموس» بن «بطليموس» و «أرسنوى» الإلهين المحبين لوالدهما ، عند ما كان «أريستوماكوس» (Aristomachus) بن «مناس» (Mennas) كاهن

(١) راجع Papyrus Demotique No. 373 b. etc du Musée de Leyde: Revillout

Rev. Egypt. I. p. 128 note 1; cf.

Strack. Dyn. der. Ptol. p. 30 et note 5, et p. 126. (4)

الإسكندر والإلهين المخلصين والإلهين الأخوين والإلهين المحسنين . الإلهين
المحيين لوالدهما ، وعند ما كانت « ديديمي » (Didymé) ابنة « منانديروس »
الكاهنة حاملة مكافأة النصر أمام « برنيكى » المحسنة ، وعند ما كانت
« هرينى » (Herene) ابنة « كليونوس » (Cleonos) حاملة السلة الذهبية
أمام « أرسنوى » محبة أخيها .

الطرفان المتعاقدان :

الطرف الأول : يقول حامل الخاتم الإلهى « آمون » بن « بتاح ما »
وأمه هى « تيتوا » (Tetoua) .

الطرف الثانى : الحامل الخاتم « باسى » بن « نيوس » وأمه هى
« أرسنوى »

صيغة العقد : إنى أنزل لك عن نصيبك من النصف من نصيبى أى الربع
من المبنى الجنازى المقام من الحجر وهو الذى يسمى كا ويبلغ طوله
عشرين ذراعاً من الجنوب إلى الشمال و ٢٥ ذراعاً من الشرق إلى الغرب ،
ونصفك الذى هو من نصفى وهو الربع من أربع القباب الموجودة هناك .
وهاك وصفها : قبتان فى الجدار الجنوبى وقبتان فى الجدار الشمالى . نصفك
من نصفى أى الربع من المقصورة الحجرية وهى التى تقع فى غرب المبنى
الجنازى الذى على بعد ٩٤ أذرعاً من الجنوب والشمال و ١٢ ذراعاً من
الغرب إلى الشرق . ونصفك من أربع القباب فيه على الجدار الجنوبى
وقبتان على الجدار الشمالى وقبة على الجدار الغربى . والكل موجود على جبل
جبانة « منف » . ونصفك من نصفى أى الربع من إقفال الباب هذه ،

ونصفك من نصفى أى الربع من حرمة عند الباب الشرقى . . . لقد حررت لك مستنداً بالتقد الخاص بهذا الموضوع فى السنة الثانية شهر هاتور من عهد الملك العائش أبدأً وهو مستند وقعت عليه المرأة « تيتوا » ابنة « بدى موت » وأما هي « شماتى » ، وحدود البيت الجنازى المصنوع من الحجر والأماكن المذكورة أعلاه التى عليها نصفك من نصفى أى الربع هي :

فى الجنوب : المبنى الجنازى المقام من الحجر ملك حامل الخاتم الإلهى تباست (؟) الذى من أجل حامل الخاتم الآلهى . . . « آبى » بن « هريوس » (Hereus) والرجل الآخر .

فى الشمال : المقصورة المقامة من الحجر التى عليها « أنوبيس » الآله العظيم . . . المقصورة ملك « آمون » بن « بلا » وهى ملك أولاده .

وفى الغرب : الجبل

وفى الشرق : شارع « أنوبيس » .

ونصف نصفى أى الربع من المقصورة المصنوعة من الحجر . . . وهى التى وصفها ، وحدودها قد ذكرت أعلاه .

وليس لى أى حق عليك فى هذا الموضوع من هذا اليوم فصاعداً . وإن من يأتى إليك ليضايئك من أجل ذلك فانى سأبعده عنك . وإنك ستجعلنى أعترف بالمستند بالتقد الذى حررته لك فى هذا الموضوع ، وكذلك حقه وهذان مستندان وانك ستجعلنى أعترف بهما وكذلك بحقوقهما .

كتبه « أو » بن « حور سائيسى » .

عقد نزول من عهد « بطليموس الخامس »^(١).

التاريخ : السنة الثامنة شهر أمشير من عهد الملك « بطليموس » بن « بطليموس » بن « ارسنوى » الإلهين المحبين لوالدهما ، عند ما كان « ديمتريوس » بن « سيتالتس » (Sitaltes) كاهن الإسكندر والإلهين الأخوين والإلهين المحسنين والإلهين المحبين لوالدهما والملك « بطليموس » صاحب التاج خبش (خوزة الحرب) ، وعند ما كانت « اريا » (Aria) ابنة « ديوجنيس » الكاهنة حاملة مكافأة النصر أمام « برنيكى » المحسنة ، وعند ما كانت « نيسياس » (Nicias) ابنة « أبليس » حاملة السلة الذهبية أمام « أرسنوى » محبة أخيها ، وعند ما كانت « هيرينى » (Hirene) ابنة « بطليموس » كاهنة « أرسنوى » محبة والدها .

الطرفان المتعاقدان :

الطرف الأول : يقول حامل الخاتم الإلهى « المحبوب » بن « بتاح ما »

وأمه هى « تيتوا »

الطرف الثانى : للمرأة « شماتى » ابنة « تيتاؤ-مو » وأمها هى

« تيتوا » ابنة أمها (أى أن الاثنين من أم واحدة) .

العقد : إنى أنزل لك عن البيوت والمقابر والمرتبات الجنازية والأيمان

الإيجابية والسلبية وهى كل ما يملك فى العالم حامل الخاتم الإلهى « تيتاؤ-مو »

بن « بسن-موت » (Psen Mout) وأمها هى « حوعنخ » ، والدك ، وهو

العقار الذى حرر به مكتوباً بالإيمان للمرأة « تيتوا » ابنة « بت-اموت »

وأمها هى « شماتى » ، أمى ، وأملك ، (وأنى أنزل لك عنها) وكذلك عن

^(١) Papyrus Demotique no. 2408 du Musée du Louvre. Revillout

Chrestomatie demot. P. 336; Rev. Egyptol. I. P. 124 note 2.

حقوقها وهي ملكك وليس لى أية كلمة فى العالم (أى ادعاء) عليك فى هذا الصدد من اليوم فصاعداً . وإن الذى يأتى إليك ليضايقك بسببها باسمى فإنى سأجبره أن يبتعد عنك قهراً وبدون تأخير . ولك أن تجعلى أعراف بمسند النقد ، وكذلك بمسند النزول وهذان يكونان مستندين وهما اللذان حررتهما لك فى السنة السادسة شهر أمشير من عهد الملك العائش أبدأ . وذلك عن نصيب الربع من المقصورة الجنازية ملك «بتاح ما» بن «أحوتب» والذى ، وتقع فى جبانة «منف» ، وكذلك الحقوق التى تنتج منها ، وأنتك تجعلى أعراف بالمسند الخاص بالنزول الذى حررته لك فى السنة الثامنة من شهر برمودة من عهد الملك العائش أبدأ عن نصيبك بحق النصف من كل ما تملكه المرأة «تيتوا» ابنة «بت - اموت» وأما هى «شمانى» أمى وأمك ؛ وكذلك كل حق ينتج عن ذلك وسأجعلك تعترف وأنا كذلك ، بمسند النزول الذى حررته لى فى السنة الثامنة شهر أمشير من عهد الملك العائش أبدأ عن نصيبى فى النصف من كل ما يخص المرأة «تيتوا» ابنة «بت - اموت» . وأما هى «شمانى» أمى وأمك ، وبالحق الذى يترتب على ذلك بالإضافة إلى الموافقة التى عملتها كتابة بالنقد الذى حرر لمصلحتى من المرأة «تيتوا» ابنة «بت - اموت» التى أمها هى «شمانى» أمى وأمك المذكورة أعلاه فى السنة الثامنة شهر أمشير من عهد الملك العائش أبدأ عن نصيبى فى نصف كل مالها وكل ما ستملك وعن الحقوق المترتبة على ذلك .

وإنى ملزم أن أعمل من أجلك على حسب الكلام المذكور أعلاه . وإنى سأجعلك تعترف كذلك بمسند النزول الذى حررته فى السنة الثامنة . . . من عهد الملك العائش أبدأ عن المبانى الجنازية (= المقاصير) والمقابر والمراتب

الجنازية والأيمان (سعنخ) وكل الممتلكات الدنيوية التي يملكها حامل الخاتم الإلهي «بتاح ما» بن «تيوس» والد والد والدي ، وكذلك بكل حقوقها ، وهي الممتلكات التي حررت بها مستنداً وكذلك عن حقوقها .

الراضى :

إن المرأة «تيتوا» ابنة «بت-اموت» وأمها هي «شمانى» أم المرأة «شمانى» ابنة «تيتأو-ممو» و «امحوتب» بن «بتاح ما» وهما الشخصان اللذان ذكرا أعلاه تقول : على أن أنفذ لك الكلام الذى ذكر أعلاه ، وأن قلبى مرتاح له وإنى أنزل لك (يا ابنتى) عن كل ما هو مدون أعلاه كما هو مكتوب أعلاه وليس لى أية حجة فى العالم أقيمها عليك بخصوص هذا الموضوع من اليوم فصاعداً وأن من يأتى لمضايقتك باسمى فانى أبعدك عنك قهراً وبدون ابطاء . وأن المرأة «شمانى» ابنة «تيتأو-ممو» و «امحوتب» بن «بتاح ما» أخواها من الأم ، وأولادى قد جعلونى أعترف بالمستند الخاص بالنقد وهو الذى حررته لكل منهما فى السنة الثامنة شهر أمشير من عهد الملك العائش أبدياً ، وكذلك الحقوق المترتبة عليه ، وكذلك الموافقة التى عملتها عن عقد الزول الذى حرر لكل منهما فى السنة الثامنة شهر أمشير من عهد الملك العائش أبدياً . وعلى أن أنفذ لك (يا ابنتى تعهدى) .

كتبه . . . ابن «بتيسى» .

السنة الثامنة شهر برمهاث التاسع منه فى «منف» وقع عليه بيد «بسى» -
بتاح» ابن «امحوتب» وكيل «ديونيسيوس» .

تعليق :

هذا العقد هو من العقود التي يظهر فيها أماننا حق المرأة في رهنية ممتلكات زوجها وذلك بناء عن مستند أو عقد يمين . ويلحظ أن هذا العقد عند قراءته للمرة الأولى يظهر بأنه غاية في التعقيد ، ولكنه في الواقع يتمشى تمشياً كبيراً بالنسبة للعادات المصرية القديمة . والواقع أننا نجد في هذا العقد الذى نحن بصدده ولدين من أم واحدة ولكنهما من أبوين مختلفين ، وقد خصص لكل منهما ما يستحقه شرعاً من الأملاك التي تملكها والدتهما ، ومن هذه الأملاك ما جاء من والد لابنه ، وكذلك ما جاء من أسرة والد الذكر . وكانت الأم لها حق بمقتضى اليمين (سعنخ) وهذا الحق الصحيح قد ذكره الابن ، وذلك عند ما نزل بمثابة ملكية لأخته بمستند تنازل بمقتضاه لها عن كل الممتلكات الآيلة له من والده . هذا إلى أن موافقة الأم على عقد نزلت فيه عن حقها الفعلى ، وقد ذكر في الوقت نفسه أنه بتحرير عقود مقابل نقد أو بيع ضرورى فإنها قسمت بحق النصف ما كانت تملكه بوصفه حقها ، بين ابنها ، وذلك بموافقة رسمية من هذين الابنين بمقتضى عقود خاصة .

وثائق ديموطيقية عثر عليها في سربيوم « منف » ،

من عهد بطليموس الخامس

هذه الوثائق وعددها ثلاث تعتبر من أهم المستندات الديموطيقية التي وصلت إلينا من عهد الملك « بطليموس الخامس » وهي محفوظة الآن في جمعية « نيويورك » التاريخية . وقد كشف عنها في سربيوم « منف » . والمقصود هنا بالسربيوم نفس المعبد أى أنه يستثنى من ذلك الوثائق التي وجدت في « أنوبيون » (معبد « أيبس ») وذلك تمشياً مع الكشف العبقري الذي قام به العالم « فلكن »^(١) . ومن هذا الكشف نعرف الآن أن « الأنوبيون » بالإضافة إلى بعض أماكن أخرى مجاورة له ليس لها اتصال بالسربيوم الأصلي كلية . ولا نزاع في أن ما نشره كل من الأستاذ « زيبته »^(٢) والأستاذ « فلكن » من معلومات تفيد المشتغل بالآثار المصرية والآثار الإغريقية على التوالي قد أضاف الكثير لفهم عدد كبير من المسائل المتعلقة بالسربيوم .

والأوراق الجديدة التي سنتحدث عنها هنا تقدم لنا مادة جديدة توضح من وجوه عدة ، بعض المسائل التي أشار إليها الأثرى « ريخ » وتؤكددها عند فحصه هذه الأوراق^(٣) . والواقع أن مادة هذه الوثائق جديدة بالنسبة لميدان الديموطيقية زد على ذلك أنها لم تفحص حتى الآن . ولذلك آثرنا أن نتحدث

Wilcken Urkunden der Ptolemaerzeit I. P. 14 ff.

(١)

Kurt Sethe, Sarapis pp. 14 ff.

(٢)

Misraim Journal of Papyrology, History of Ancient Laws and Their Relations to Civilizations of the Bible Lands Vol. I. p.9 ff.

(٣)

عنها بشيء من التفصيل وبخاصة إننا أردنا أن نضع بعض حقائق عن السريوم لما في ذلك من أهمية بالغة لأولئك الذين يريدون الوقوف على بعض الحقائق المتعلقة به وبخاصة الحياة الاجتماعية والدينية التي كانت سائدة في هذه البقعة من أرض الكنانة . هذا مع العلم أن كل ما نعرفه عن الحياة الاجتماعية والدينية للبلاد حتى الآن كان مصدره الوجه القبلي وبوجه خاص « طيبة » التي كانت تعتبر أهم مصدر لنا عن الأوراق الديموطيقية في عهد البطالمة .

موقع السريوم على حسب البحوث الجديدة

لما كانت الأوراق التي نفحص محتوياتها هنا تبحث عن ملكية وصفت وصفاً دقيقاً من حيث موقعها في السريوم نفسه ، ولما كان لا بد لنا أن ننظر هنا إلى هذا الموضوع بنظرة أخرى غير التي كنا ننظر بها إليه منذ بضع سنين مضت فإن من الصواب أن نفحصه من جديد على ضوء المعلومات الجديدة التي وصلت إلينا . والواقع أن ما كتبه الأستاذ « فلكن » في هذا الصدد يكاد يكون كله في الصميم من الوجهة الطبوغرافية بما كشف عنه فيما يخص السريوم والأماكن المجاورة له ، وذلك بما استنبطه من المصادر الإغريقية الخاصة بهذا الموضوع . ومن أجل ذلك أصبح من واجب علماء الآثار المصرية الآن أن ينخلوا ما لديهم من الوثائق الديموطيقية التي تقابل الوثائق الإغريقية التي فحصها الأستاذ « فلكن » وذلك بالإضافة إلى ما وصل إليه الأستاذ « زيتيه » من معلومات قيمة في هذا الصدد^(١) .

موقع «منف» والسرييوم

تقع مدينة «منف» على مسافة لا تزيد عن عشرين كيلو متراً شمالي القاهرة إذا سار الإنسان في خط مستقيم . وكانت «منف» تعد مدينة الأحياء في حين أن السرييوم وما يحيط به من مؤسسات كان مخصصاً للموتى . وكانت مدينة «منف» تقع في وسط الأرض الزراعية المنخفضة في حين أن السرييوم كان يصل إليه الإنسان بصعود الجبل تدريجاً في الصحراء .

هذا وكان معبد الإله «بتاح» («هيفا ستيون» عند الإغريق) ومعبد العجل «أبيس» الحى (أبيون) يقعان في «منف» . ولكن عند ما كان يموت العجل المقدس فانه كان يدفن في حجرة تحت الأرض في السرييوم ، وكان يقام فوق هذه الحجرة كذلك معبد للعجل المتوفى . وكان هذا العجل بعد موته يصبح «أوزيراً» كما كان كل إنسان حى يصبح «أوزيراً» بعد موته . وكانت تقام له مقصورة على قبره ، تقام له فيها الشعائر الجنائزية . فالإنسان الذى كان يسمى مثلاً - مدة حياته - «بدى باست» يسمى بعد موته «أوزير - بدى باست» وكذلك كان العجل المتوفى يسمى «أوزير حابى» وهذا الاسم المركب نطقه الإغريق «أوسارابيس» . وقد وحد هذا الإسم في العهد المتأخر جداً باسم «سارابيس» و «أوسارابيس» وقد تحدثنا عن هذا الآله في الجزء الرابع عشر من هذه الموسوعة ص ٢٠٥ . . . الخ .

وكان العجل «أبيس» وهو حى يدعى «حاب» الحى مكرر «بتاح» ملك الحيوان المقدس . وكان يعبد في «أبيون» «منف» في السرييوم

(= بيت اوزير أيبس) بعد موته مثل عجل «ور- مر» (العجل منيفيس) وهو عجل «هليوبوليس» الشهر الذى كان يمثل الإله «رع» .

وقد كان يصبح بعد موته «أوزير منيفيس» ؛ وكذلك مثل العجل الآخر المقدس «بوخيس» (بخ) الذى كان يعيش بوصفه روح آله الشمس «رع» الحى فى البوخيوم فى مدينة «أرمنت» . وهو الذى أصبح بعد موته يدعى «أوزير بوخيس» الآله العظيم «سيد حَم» (= بيت اتوم) . وهذا القول ينطبق على الحيوانات الأخرى المقدسة مثل إيبس (= تحوت) وغيره .

هذا وتوجد الآن طريقان رئيسيتان ذاتا أهمية نصل بهما من موقع «منف» القديمة إلى مدفن السربيوم الحقيقى ؛ إحداهما تتبع طريق السياح الحديثة من البدرشين إلى «منف» غرباً مارة بالأراضى الزراعية ثم تتجه شمالاً عند سقارة حتى يصل الإنسان بها إلى سور مربع مصنوع من لبنات من طمى النيل ، ويحتوى على مدافن الآلهة «باست» التى تسمى «بوباستيون» (= معبد القطة «باست») وبعد ذلك جنوباً نسير فى طريق منحدره غرباً بين هرم «تيتى» والهرم الحجرى جنوبى الهضبة الطويلة التى توجد فى وسطها (رسمت الجهات الأصلية) (أنظر الشكل رقم ١) حتى يصل الزائر إلى بيت «مريت» و «السربيوم» الأصلى .

والطريق الثانية موحدة بالأولى إلى أن يصل الزائر إلى مدفن القلط «بوباستيون» (أنظر الشكل رقم ٢) حيث توجد مباني أخرى .

ويمكن تلخيص الموقف فيما يأتى : وهو أن مدينة «منف» الواقعة على

هضبة في وسط أرض زراعية كانت تغمر كل سنة من سبتمبر حتى نوفمبر بمياه النيل . وكانت تمتد كذلك إلى الشمال الغربي والغرب حتى الأنوبيون (مكان عبادة الآله أنوبيس) وفي جنوبه كان يقع «البوباستيون» الذي بجانبه في الجهة الجنوبية مقابر . وأماكن الدفن هذه كانت في الوقت نفسه تقع شرقي الهرم المدرج الذي أقامه الملك «زوسر» ، وكذلك مقبرة ساحره «محتوب» ومعبده . و «محتوب» هذا كان يعتبر بمثابة آله الشفاء وإله الوحى وهو الذى كان يعرف في الأوراق الإغريقية باسم «اسكلوبياس» (آله الطب عند الإغريق) .

وعند ما يمر الإنسان في وسط «الأنوبيون» غرباً يمكنه أن يصل إلى الجزء الغربي من ردهته المسورة وبعد اختراق بوابة هذا الجدار الذى يحيط به يشاهد الزائر أمامه شارعاً طويلاً أقيم على جانبيه تماثيل بو الهول تمتد نحو أكثر من كيلو متر تقطع على الأقدام في مدة ربع ساعة ، يصل بعدها الزائر إلى السربيوم الأصيلى الذى كان يؤلف «الأنوبيون» بالنسبة له - «مدخلا أمامياً» - ويمكن أن تسمى هذه المباني على رأى العالم «فلكن» بمجموعة المباني الغربية ، في حين أن مجموعة المباني الشرقية والضياع كانت تحتوى على معابد «الأنوبيون» و «البوباستيون» و «الأسكلوبيان» وما يحيط بها هذه صورة عن طوبوغرافية تلك البقعة التى كانت من قبل غير مفهومة وفسرت بصورة خاطئة .

وكان المدخل الرسمى للسربيوم هو طريق بوهول العظيمة الذى يمكن الوصول إليه عن طريق بوهول الصغيرة ودروموس «الأنوبيون» (الدروموس عبارة عن شارع عريض مرصوف بالحجر ويقع عمودياً بالنسبة لواجهة المعبد

ويؤدى إلى مدخله) الذي يحترقه ويتركه عند بوابته الغربية التى تؤدى مباشرة إلى الشارع الطويل المزين بتمائيل بوهول . وعند نهايته ينحني قليلاً نحو الجنوب وينتهى بزاوية قائمة نحو الجهة الشرقية الغربية ويتصل بالدروموس الذى يؤدى إلى السربيوم الأصيل . على أنه يمكن الوصول إلى السربيوم بطريق أخرى . وذلك لأنه توجد له بوابة أخرى فى الشمال . وعلى أية حال فإن شارع تمائيل بوهول كان على ما يظهر المدخل الرسمى إذ أقيم على جانبه ما بقرب من أربعماية شمال بوهول . وهذه الطريق الطويلة المتجهة شرقاً غرباً تؤدى إلى جبانة قديمة وإلى أخرى أحدث عهداً . وليس هناك اجماع على عمر هذا الشارع : واحتمل أنه حديث . وذلك بسبب الانحاء المفاجيء الذى يوجد فى نهايته . ومن الجائز أنه بنى بعد إقامة السربيوم : ولو كان الأمر خلاف ذلك لأقيم السربيوم بحيث يدخل الشارع فى الدروموس المكمل له مباشرة . وكان هذا هو المنتظر . والواقع أن الدروموس الذى يؤدى إلى السربيوم يوجد نصفه داخل السور ونصفه الآخر خارجه . والجزء الشرقى من الدروموس ينتهى فى معبد «نقطانب» . وعلى ذلك فإن الموكب الذى كان يقصد دخول السربيوم عن طريق تمائيل بوهول والدروموس يكون هذا المعبد على يساره . والجدران السميقة جداً التى يبلغ سمك الواحد منها حوالى مترين وارتفاعه حوالى ارتفاع قامة الإنسان . وهذه الجدران التى توجد على كلا جانبي الدروموس تقطعها - أولاً من الجهة الشمالية - البوابة التى ينتهى عندها شارع بوهول عند الدروموس . وبعد ذلك تجد على الترتيب التالى المبانى الآتية : أولاً مقصورة لعجل « أيبس » (٢) وفى غربها مقصورة إغريقية وهى التى بادارة λυχνάμας . وسرى فيما بعد عند ترجمة العقود الديموطيقية أن هذه الإدارة كان من الممكن أن تكون ذات أهمية بسبب أن

إضاءة المصباح كانت ضمن واجبات أحد الطرفين المتعاقدين في الوثيقة التي ستأتي بعد . كل ذلك بالإضافة إلى تماثيل قليلة تقع على الجانب الجنوبي لجدار الدروموس ، ولا تزال توجد خارج جدار سور السرايوم الذى يؤلف مستطيلاً كبيراً ذات حافة مسننة في الجنوب الغربى وهو الذى - كما يرى على الشكل رقم ٢ - قد تسبب من تكوين الهضبة التي أقيم فيها السرايوم . وكان المعتقد سابقاً أن كل مجموعة المباني الشرقية وهي الأنويون والبوباستيون والاسكلوبيون ، كانت تؤلف جزءاً من السرايوم وهي في الواقع ليست تابعة له .

والآن نمر في داخل الدروموس وسور السرايوم العظيم الذى يوجد في موقعه الشرقى . هذا ويلحظ أن جدران الدروموس السميكة تصحبه فقط خارج السور، والدروموس بعيد عن هذا السور من الداخل . ومعبد « أوزير أيس » الذى داخل السور مهدم .

وتحت هذا المعبد الذى يقع في الوسط توجد توابيت كثيرة العدد لعجول « أيسن » ، وفي شمال الجدار العظيم المحيط به كان يوجد هناك مدخل .

وكان الطبيعي أن توجد في السرايوم حياة تشبه الحياة التي كانت تمارس في بلدة صغيرة كما كانت الحال في « الأنويون » . فكانت الأشياء الكثيرة التي يحتاج إليها آلاف الحجاج - الذين كانوا يفلدون إلى هناك كل سنة للحج - تقدم لهم ، وكان الدروموس نفسه يستعمل بمثابة سوق للبيع والشراء ، وكانت حتى الحكومة تباع متاجر الدولة هناك بالزاد .

وتحدثنا متون البرديات التي وصلت إلينا من هذا العهد عن كثير من

المخاضات التي كانت تقوم بين سكان السرايوم ، وما جاوره . وعلى أية حال لا ينبغي لنا أن ننظر إلى هذه المخاضات والمخاضات التي كانت تقع بين الأهالي الذين كانوا يسكنون سوياً على مساحة صغيرة نسبياً بصورة قائمة مظلمة إلى أبعد حد .

وقد حافظنا على هذه الأوراق لأنها وثائق رسمية ، غير أن التسجيلات التي كانت تدل على ما بين الأهالي من حسنة لم تنحدر إلينا . وهذا أمر طبيعي جداً لأن المعاملات الحسنة فيما بينهم لم تكن تولف أساس شكاية . وإذا كان لزاماً علينا أن نفحص مذكرات محكمة لأية بلدة صغيرة أو نفحص مجموعة وثائق لبعض المحامين فانا سنحصل على نفس الحكم الخاطيء عن هذه البلدة الصغيرة . ولا نزاع في أن المشاغبين والمشاكسين والأفظاظ والمجرمين الذين يخالفون القانون يوجدون في كل مكان وكل زمان لا في البيئة التي نتحدث عنها وحسب .

حقاً لم يكن في الدستور المصري مواد شرعية تحم احضار مسجون أمام قاضي أو محكمة أو تنفيذ حكمها بشأنه فوراً ، وذلك لأنه لم يكن هناك دستور أبداً في مصر التي كانت تحكم حكماً استبدادياً ؛ وعلى أية حال فان ذلك كان لا يعني أنه لم تكن في مصر عدالة اجتماعية . فقد كان لدى قدماء المصريين حس عظيم بالعدالة في كل عهود تاريخهم . وإنى لا أشير هنا إلى قصة الفلاح الفصيح وشكاياته كما لا أشير إلى تظلمات « بتيسى » التي تحدثت عنها في غير هذا المكان ، وذلك لأن كلا منهما يمكن أن تستعمل بحدين ، ولكن أذكر مثلاً نقش تنصيب الوزير^(١) في عهد الأسرة الثامنة عشرة فاستمع لبعض

(١) راجع مصر القديمة الجزء الرابع ص ٥٦٩ - ٥٧٠ .

ما جاء فيه : تأمل إذا حضرك شك من الوجه القبلى أو الوجه البحرى أى من البلاد قاطبة ، مستعداً للمحاكمة لأجل سماع قضيتك فواجبك أن ترى أن كل إجراء لازم لذلك قد اتخذ على حسب القانون وأن يكون كل تصرف يتفق مع العرف الجارى تأمل ! عند ما يكلف حاكم بسماع قضايا ، عليك أن تجعلها علنية وبذلك تجعل الماء والهواء يتقلان كل ما عساه أن يعمل . تأمل ! فانه بذلك لن يبقى سلوكه خافياً . . . الخ .

وفى الأوقات التى كانت لا تسير الأمور فى مجراها الطبيعى نجد أنه حتى فى عهد البطالمة كانت العدالة تأخذ طريقها مع كل إنسان كما يدل على ذلك المراسم التى أصدرها « بطليموس السابع » و « بطليموس سوتر الثانى » كما سرى بعد . وعلى ذلك فان هذه المخاصمات التى نقرأ عنها فى وثائق السرايوم لا بد أن ينظر إليها على ضوء الأحوال القياسية لأية بلدة . ويلفت النظر أنه لم يسكن الكهنة والموظفون الذين كانت لهم علاقة مباشرة أو غير مباشرة بعبادة الآله « سراييس » والآلهة والآلهات الآخرين الذين كان لهم مقصورات ومذابح فى داخل حرم السرايوم وكذلك داخل حرم الأنوبيون والبوباستيون والاسكليبيون وغيرها وخدمهم ، بل كان يسكن هناك كثير من رجال الأعمال وغيرهم من الأفراد العاديين . فكان هناك الخباز والحمال والحياطة وبائع البردى والبواب والطبيب الذى يحقن المرضى ورجال طب آخرين ، وبائع الملابس والحلاق وحامل الحقيبة وتاجر الغلال وصانع السجاد والسقاء ، وكل هؤلاء قد جاء ذكرهم فى الوثائق صدقة ، فى حين أنه من المحتمل جداً أن هناك عدداً أكبر من ذلك قد كان موجوداً ولم يأت ذكره

في البرديات التي وصلت إلينا^(١). ومن الطبيعي أنه كان يوجد بينهم أحياناً خلافات ومتاعب ومشاحات وهذا في طبع الإنسان منذ أن وجد .

والواقع أن « بطليموس المقلوني » الذي سنتحدث عنه فيما بعد كان مضطراً أن يقول - عند تقديمه طلباً للحصول على وظيفته - للملك : لقد قدمت طلبي لك (أى للملك) بوساطة نافذة المقابلة (يعنى بنافذة المقابلة ، النافذة التي كان يتقبل منها الملك أو نائبه الشكايات) لأن أولئك الذين في المعبد قوم أشرار ، وقد حاصروني لأني إغريقي للدرجة أنني رجمت بالحجارة من النافذة » هذا ونصادف نفس « بطليموس المقلوني » سالف الذكر قد ذكر - في نسخة المسودة الأخرى التي بي طلبه - ما يأتي : وعلى ذلك فقد رجمت بالأحجار من النافذة ، وعند ما حضر رئيس الحرس والحاكم العسكري المسمى « بوزيدو نيوس » في شهر برمودة شكوت إليه عند نافذة المقابلة وقد استحضرهم وعاقبهم^(٢) . وهذا مثال من بين الأمثلة الأخرى التي تظهر أن الموظفين قد عملوا جهد طاقتهم لإقامة العدالة وحماية الناس . والظاهر أن هذه العدالة كانت دائماً تجرى في صف الإغريق لا المصريين . هذا ولدينا قصة التوأمين من هذا النوع وسنتحدث عنها في حينها .

وعلى أية حال فانه على الرغم من عدم وجود نص شرعي باحضار مسجون أمام قاض أو محكمة والخضوع لحكمه توأ ، فانه كان يوجد قانون

W. Otto, Priester und Tempel I. pp. 283 ff.; Papyrus London, (١) 1, 44; Papyrus Paris 34, 36, 40 and 60 bis verso; and Wilcken, U.P.Z. nos 12, 91, col. II, 1. 16; 148, 1. 7; 120, 1. II; 148, I. 7; pp. 148; 407 note 16, 420; 423, note 22; 563 ff.; 566 note 20, 636 note 7. Papyrus Greek Vatican 2303, recto, II, 7, 15-17, 27-28 (156. B.C.) (٢)

عام كان على ما يظهر يطبق ، كما يشاهد في الشكوى التي قدمت ضد «أموسيس»
وصحبه فقد جاء فيها : وعلى ذلك أرجوك أيها الملك بالألا تسمح بأن أحاصر
دائماً محمد على يد أولئك القوم الذين ذكروا فيما سبق ، وأسب وأعامل خلافاً
لما يقضى به القانون (١) »

وعلى أية حال فإن المراسيم التي أصدرها «ببليموس ايرجيتيس الثاني»
على الرغم من أنها جاءت في عهد متأخر من حكم البطالمة عن العهد الذي
نتحدث عنه فإنها تظهر أنه كانت توجد روح عدالة في إدارة حكم البلاد .
فقد كان على المهتم أن يأخذ ويعطى ما يرضى به على حسب ما جاء في
المراسيم والأنظمة . أى أنه كانت توجد مراسيم وأنظمة تحمي حقوق الإنسان
وهذا الموقف - من الوجهة القانونية فيما يخص المواطن - كان منتشرأ كذلك
في العهد الفرعوني كما يشاهد ذلك في أوامر الملك للوزير عند تنصيبه كما
ذكرنا من قبل .

هذا ويشاهد أنه حتى في عهد الفرس الأجانب الذين حكموا مصر كانوا
يحترمون القوانين المصرية ، فقد أعطى الملك «دارا» الأمر بجمع القوانين
المصرية وتلويها (٢) .

وفضلاً عن ذلك فإن مجرد حفظ الشكاوى ، واهتمام القوم
بتلويها ، يعتبر برهاناً على أنهم كانوا مؤمنين بأنهم سينالون معاملة طيبة
عادلة عن قضاياهم على يد الموظفين الذين كانوا يفصلون في مظالمهم .

Papyrus Grec Louvre, 2358 = Paris 35ed Preale (163 B.C.) II 32-34 (١)
= Wilcken op. cit. No. 6, pp. 129 ff.

The Codification of the Egyptian Laws by Darius Mizraim I, p. 180. (٢)

وفوق كل ذلك فان وجود منظمة «نافذة المقابلة» (الشرقة أو البلكونة) يعد برهاناً على حسن مقاصد الملك ونوابه الذين كانوا يتسلمون المطالب والشكاوى من الأهلين ويفحصونها . ومن ثم يمكن الإنسان أن يميز بين «نافذة المقابلة» وبين مقابلة الملك . وذلك أنه كان في مقدور كل فرد أن يظهر أمام «نافذة المقابلة» دون الحاجة للقيام بعمل رسميات خاصة ؛ في حين أنه عند ما كان يريد الفرد أن يمثل أمام الملك فانه كان في هذه الحالة يحتاج إلى تصريح خاص من بعض الموظفين في البلاط ليحظى بمثل هذا الشرف العظيم .

وتدل شواهد الأحوال على أن الحياة في السراييوم كانت كالحياة في قرية منظمة ؛ وذلك على الرغم من أن الغرض الأصلي من هذا الحرم المقدس هو أن يكون لعبادة العجل «أبيس» المتوفى الذي كان بعد موته يحنط ثم يحمل في احتفال رهيب غاية في الفخامة في جناز من الطراز الأول إلى السراييوم الأصلي ليدفن في مقره تحت الأرض . وبعد ذلك كانت تقام الشعائر الدينية المتبعة ، ثم تقدم الضحايا له في أيام خاصة من السنة في المعبد الذي كان مقاماً فوق حجرة الدفن السفلية . وذلك على غرار ما كان يعمل لكل إنسان توفى . ولم تكن هذه الشعائر تعمل للعجل وحده ، بل كانت تعمل كذلك لذريته التي أنجبها له البقرات في «منف» القبنة بعد القبنة ، وذلك بعد أن تكون قد ماتت ميتة طبيعية .

وهذا السراييوم الذي كان حافلاً بمظاهر الحياة الزاخرة ويقع بعيداً غربى «منف» في الصحراء ، هو المكان الذي عثر فيه على الوثائق التي نحن بصددھا وغيرها مما سنتحدث عنه . وسرى أنه من الممكن تحديد المكان الذي وجدت فيه هذه الأوراق .

والآن بعد أن قلنا هذه المعلومات القيمة عن السرايوم وهي التي كان
لا بد منها لمن أراد أن يعرف شيئاً عن هذا المكان وما جاوره من مبان في
العهود المتأخرة على الأقل ينبغي علينا أن نضع وصفاً وترجمة بقدر المستطاع
للوثائق البردية الثلاث التي يرجع عهدا لحكم « بطليموس الخامس » وهي
التي نوهنا عنها في أول هذا الشرح.

وهذه الأوراق تحمل الأرقام التالية في سجل جمعية « نيويورك » التاريخية
٣٧٣ (أ) و ٣٧٣ (ب) و ٣٨٨ (١).

هذا وقد كتبت الوثيقتان ٣٧٣ (أ) و ٣٧٣ (ب) على بردية واحدة .

وصف البردية ٣٧٣ (أ) :

- لون هذه البردية بني باهت خفيف .
- وارتفاعها الحالي ١١ ¼ بوصة .
- وطولها الحالي ٤١ بوصة .

وصف البردية الثانية ٣٧٣ (ب) :

اللون كالسابقة

- الارتفاع الحالي ١١ ¼ بوصة .
- الطول الحالي ٤٢ ¼ بوصة .

وصف البردية الثالثة ٣٨٨ :

اللون كالسابقة .

- الارتفاع الحالي ٩ بوصات .
- الطول الحالي ٣١ بوصة .

ويجدر بنا قبل أن نضع ترجمة الوثيقة الأولى وما يتبعها من شرح أن نبرز بعض النقاط العامة التي تسهل لنا فهم متون هذه الوثائق الثلاث بصورة عامة أولاً : اتضح من درس هذه الوثائق أنها متعلقة ببعضها بعضاً ، وذلك لأن الفريقين المتعاقدين واحد في كل هذه الوثائق الثلاث ، وإن كان عنوان الفريق الأول مختلف بعض الشيء في الورقة الأخيرة رقم ٣٨٨ ، إذا ما قرن بالورقتين ٣٧٣ (أ) و ٣٧٣ (ب) .

ثانياً : لوحظ أن الوثيقتين ٣٧٣ (أ) و ٣٧٣ (ب) مؤرختان بتاريخ واحد ، في حين أن الوثيقة ٣٨٨ مؤرخة بتاريخ متأخر بنحو عشرين سنة ، وأنها مكتوبة بخط آخر كتبه فرد غير كاتب الوثيقتين ٣٧٣ (أ) و ٣٧٣ (ب) وهذه الحقائق توضح كذلك التغيير القليل الذي نجده في لقب الفريق الأول .

هذا ولما كان تأريخ الوثيقة ٣٧٣ (أ) والوثيقة ٣٧٣ (ب) واحداً فإن قراءة أسماء الكهنة المعاصرين لا بد أن يكون واحداً في كل منهما . وعلى ذلك فإن أحسن فحص لمتن التاريخ هو بقرن ٣٧٣ (أ) و ٣٧٣ (ب) ، في حين أن أسماء الفريقين والمتعاقدين وألقابهما ، يمكن أن تفحص على أحسن وجه يقرون بعضها ببعض في كل ثلاثة المخطوطات وبخاصة أنها كتبت بخط يد مختلف في المخطوط المتأخر رقم ٣٨٨ .

ثالثاً : في حين نجد أن مادة كل من الوثيقتين ٣٧٣ (أ) و ٣٧٣ (ب) مختلفة تماماً نجد أن المادة في كل من ٣٧٣ (أ) و ٣٨٨ تكاد تكون واحدة . وعلى ذلك فإن هذا يسهل فهم الوثيقة ٣٧٣ (أ) والوثيقة ٣٨٨ ، إذا قرن متناهما الواحد بالآخر ، وبخاصة عند ما نعلم أن المتن الأول منهما أقدم من الآخر بعشرين سنة وكتب كل منهما بخط كاتبين مصريين مختلفين .

ترجمة الوثيقة الأولى ٣٧٣ (١)

التاريخ :

السنة الخامسة الشهر الثاني من فصل الفيضان (شهر بابه) من عهد الفرعون له الحياة والفلاح والصحة « بطليموس الخامس ايفانس » بن « بطليموس » و « أرسنوى » ، الإلهين الذين يجبان والدهما ، عندما كان كاهن الجسانتروس (= الإسكندر) والإلهين الذين يوقفان الشر (= بطليموس الأول لاجوس وبرنيكى) والإلهين الأخوين (بطليموس الثاني وأرسنوى) والإلهين المحسنين (بطليموس الثالث ايرجيتيس وبرنيكى) والإلهين اللذين يجبان والدهما (بطليموس الرابع وأرسنوى) « بوزانياس » (Pausanias) بن « ديمتريوس = (Demetrios) ، وعندما كانت « ساترتاس » ابنة « أنتياقلس » حاملة هدية النصر أمام « برنيكى » المحسنة ، وعندما كانت « بيلاتا » ابنة « انتياقلس » حاملة السلة الذهبية أمام « أرسنوى » محبة أخيها .

الطرفان المتعاقدان :

الطرف الأول : لقد أعلن : كاهن أولاد « أيبس » الذى نال سعادته^(١) ، وكاهن المقر الجبلى « لإزيس » الآلهة العظيمة الكاتنة فى السرايوم ، المسمى « تيبس » « زحبس » (Zehebes) بن « بتاو » وأمه هى « عنخت » .

الطرف الثانى : كاهن أولاد « أيبس » الذين نالوا سعادتهم (المسمى)

« حور » بن « بتو زير » (وأمه هى) « تا أمون » ؛ ابن أخت امه (= ابن خالته) .

(١) هذا التعبير « نال سعادته » المقصود به كناية عن أنه مات ميتة طبيعية وكانت هذه العجول تعيش مع والدهما فى منف وبعد موتها كانت تحضر إلى السرايوم حيث كانت تدفن هناك .

نص العقد :

إني بعيد عنك فيما يخص النصف الخاص بك من بيت استراحة «بجم» الكائن بالسراييوم في الجانب الشمالي من دروموس «أوزير- أيبس» الإله العظيم ، والنصف الخاص بك في البيوت والأكواخ ، وأماكن الدفن التي بنيت فيه ، وكذلك النصف الخاص بك من الجهاز المقدس وكووس القرابين ، والمعدات الموجودة فيه ، والنصف الخاص بك من بيوت الاستراحة (الدفن) التي حفرت في الجبل الذي يقع غربها ، وهي التي نضع فيها آباءنا للاحة ،

والنصف الخاص بك من أشهر العبادات من بيت استراحة «بجم» السالف الذكر

والنصف الخاص بك من أشياءها

والنصف الخاص بك من كل شيء ينجم منها

والنصف الخاص بك من كل شيء يتسلم منها

والنصف الخاص بك من كل شيء سيكون من نصيبى باسمها

والنصف الخاص بك من كل شيء أضيف إليها

والنصف الخاص بك من كل شيء يأتي باسمها

والنصف الخاص بك من تلك الأشياء التي ستضاف إليها

والنصف الخاص بك من كل شيء سيعطونه باسمها في «منف» وفي

منطقة السراييرم وبيت الاستراحة «بجم» المذكور أعلاه .

وهي التي أملك فيها ربعتها ، في حين أن كاهن أولاد «أيبس» المتوفية ،

الذى يسمى « باوت » بن « بارنقى » وأمه هى « نفر - نجم » ، ابن أخت والدك ، يملك ربعها الآخر .

والنصف الخاص بك من أشهر العبادة لبيت استراحة « نجم » السالف الذكر كل سنة

والنصف الخاص بك من مرتباتها وأشياؤها .

والنصف الخاص بك من قرباتها من كل شىء ينتج منها

وهى التى أملك فيها ربعها

فى حين أن « باوت » السالف الذكر ابن « بارنبت - حت »

يملك فيها الربع الآخر .

والنصف الخاص بك من قرباتها الخاص ببيت استراحة « نجم » السالف

الذكر للحراسات التى تدخل فى السرايوم سنوياً .

والنصف الخاص بك من قربات الأعياد والمواكب الخاصة ببيت

استراحة « نجم »^(١) السالف الذكر لمدة ثمانية أيام سنوياً وهى التى تأتى فى

(الإثنى شهرا وسدس) العبادة التابعة للأعياد التى ذكرت أعلاه كل سنة .

وقائمتها هى : (شهر) أمشير ٢٩ و ٣٠ .

(شهر) برمودة الأول منه

(شهر) بوؤونه الخامس والعشرون والثلاثون منه .

(شهر) أييب الثانى والعشرون والثالث والعشرون منه .

(شهر) مسرى الثلاثون منه .

(١) (نجم) = تمثال الإله والمقصود هو العجل أيس .

وليلى خمسة أيام العيد ، اليوم الأول منها هو يوم ولادة «أوزير» (١)
أى ثمانية أيام كل سنة ثانية .

والنصف الذى يخصك من قربات أشهر العبادة الخاصة ببيت الاستراحة
«بجم» السالف الذكر الخاص بأيام العيد الخمسة من اليوم الأول للخامس
(أى خمسة أيام كل سنة . والمقصود أن نصف قربات أشهر العبادة لكل خمسة
أيام النسيء ينزل عنها أى من أول الشهر لليوم الخامس) وهى التى يخصنى
فيها الربع ، فى حين أنه يخص «باوت» السالف الذكر ابن «بارنبت - حت»
وبعها الآخر

والنصف الخاص بك من أشهر العبادة لبيت استراحة «بجم» السالف
الذكر عن كل سنة هو كما أتى :
(الشهران) «بابه» و «كبهك» .

(١) ومعنى الجملة هنا أنه بعد أن عدت «الأيام» فان ليلى خمسة أيام العيد (أى أيام النسيء)
وهى التى أولها يوم ولادة أوزير مع دخلها لأجل العبادة والقربات - قد نزل عنها كذلك
«زحيس» لابن عمه «حور» .

وهذه ملحوظة مفيدة وهامة جداً . ونحن نعرف بما ذكره بلوتارخ De Isid et ostr., C 112
أن قسما المصريين فى الأصل كانوا يحسبون مدة السنة ٣٦٠ يوماً . ولم يكن هناك مكان لخمسة أيام
النسيء فى هذه السنة التى كانت تتألف من ١٢ شهراً كل منها ٣٠ يوماً . ولم يضرب المصريون أبداً
صفاً فى الواقع عن هذا الأصل إلا فى أساطيرهم حيث اعتبروا أن خمسة أيام النسيء هذه لا بد أن تخلق ،
وأنة فى كل يوم منها كان قد ولد واحد آخر من خمسة الآلهة وهى «أوزير» ، و«حور» و«ست»
و«أزيس» و «نفتيس» (راجع Brugsch Thesaurus p. 48 . ومن أجل ذلك نجد فى العقود
دائماً أن السنة تسمى ١٢ شهراً . وآخر السنة كان فعلاً هو الثلاثين من شهر مسرى (Ibid. P. 478) فى
حين أن بداية السنة كان أول شهر توت . وخمسة أيام النسيء قد أضيفت لسنة (راجع Herod. II, 4
Strabo., 17, 816; Diod. I, 50. بعد اليوم الأخير من شهر مسرى وهو يوم ليلة ولادة
(عيد) ، قربات فى ليلة الولادة أمام الإله «وننفر» (= «أوزير») وفى ليلة ٣٠ مسرى كان
يحتفل بعيد الإضاءة .

و «أمشير» و «برمودة» .

و «بوونه» و «مسرى» .

أى ستة أشهر كل سنة .

وملكك النصف من كل شيء (ذكر) أعلاه على حسب ما دون
أعلاه . وليس لى أى حق فى العالم عليك (باسمها) من اليوم فصاعداً .

وأن الذى سيأتى إليك بسببها باسمى ، فانى سأجعله يتخلى عنك قهراً
وفى الحال .

وملكك مايعمل فيها ، من حيث العبادات والتطهيرات والعقاير
والإنارات والبخور والأثمان .

ومصاريف التوتية اللازمة للكحل لبيت استراحة «بجم» السالف الذكر
من اليوم فصاعداً .

وإنى خلفك^(١) فيما يخص التنازلين اللذين حررتهما فى السنة الخامسة شهر
بابه فى عهد الملك العائش أبدياً وحقوقهما وذلك مقابل إعلان (نداء) المرأة
«تاوى» ابنة «بسنمو» وأمها هى «أوباسترتايس» للوثيقتين المذكورتين .

وأنك خلفى فيما يخص وثيقة التنازل (نقل الملكية) التى حررتها لك فى
السنة الخامسة شهر بابه من عهد الملك العائش أبدياً وكذلك حقوقها (أى
الوثيقة) وإنى سأفعل لك على حسب كل كلمة قيلت أعلاه .

كتبها «حونفر» بن «حبر تايس» .

(١) أى لى الحق فى العمل ضدك على أساس الوثيقتين المتين حررتهما لى أى التين كتبتهما
فى صالحى وأعطيتها لىاى .

ولما كان من الضروري فهم الوثيقة السابقة (٣٧٣ أ) فلا بد من عرض قائمة سلسلة نسب لكل الأسرة بقدر ما عرف من أعضائها .

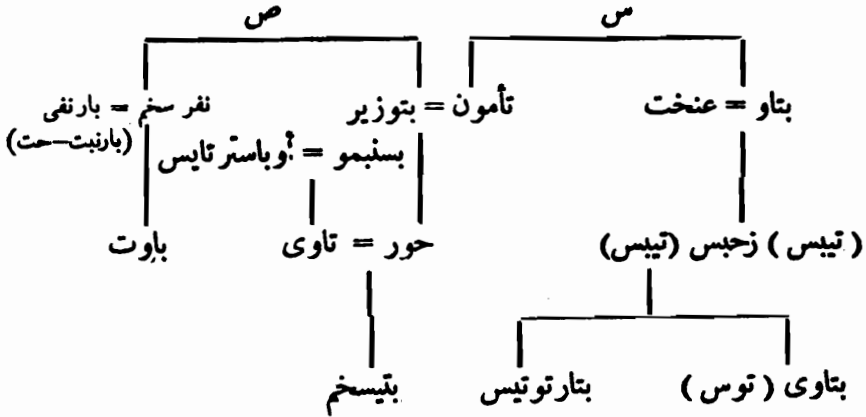

والواقع أنه عند ما نفحص سلسلة النسب هذه نفهم في الحال الموقف فنجد أن الطرف الأول والطرف الثاني في وثيقتنا هما « تبيس » و « حور » ابنا خالة أى هما ابنا الأختين « عنخت » و « تامون » على التوالي . وكان « حور » يملك نصف الملكية ، و « تبيس » يملك فقط الربع . والربع الآخر يملكه « باوت » . و « باوت » هذا هو كذلك ابن عم « حور » على أية حال من سلسلة نسب أخرى ، أى أن والد « حور » المسمى « بتوزير » وأم « باوت » المسماة « نفر سخم » كانا أخوين .

على أن « حور » كان يملك النصف في حين أن ابني عمه الشقيقين كانا يملكان الربع ويمكن أن يكون ذلك قد حدث لأسباب مختلفة . وأحد هذه الأسباب يمكن أن يكون أن « حور » أو أحد والديه كان قد تسلم نصيب أخاه الأكبر والذي كان غالباً ضعفى نصيب الآخرين . والظاهر أن هذه لم تكن الحالة هنا بسبب أن أحد الربيعين على ما يظهر قد أتى من أسرة أخرى .

وعلى أية حال فانه عند فحص شجرة النسب التي وضعناها هنا أمكن أن نلاحظ أن « حور » (الذي كان يملك نصف الملكية) كان من جهة ابن المرأة « تأمون » أخت أم « تيبس » الذي كان يملك فقط ربع نفس هذه الملكية - وكان من جهة أخرى ابن « بتوزير » الذي كانت أخته أم « باوت » هو الذي كان كذلك يملك فقط ربع نفس الملكية . وبعبارة أخرى يظهر أنه كان في الأصل أربعة أرباع كان ملاكها هم « عنخت » وأختها « تأمون » من جهة و « بتوزير » وأخته « نفرسخم » من جهة أخرى . وإذا كان الوضع هو بهذه الصورة فانه يمكننا القول على ما يظن أن كلا من والديهما كان يملك على التوالي نصف هذه الملكية . وقد أشير إلى والديهما في سلسلة النسب بحرفي ص و س . (وسرى فيما بعد أن اسم الزوج س = « حور » ويمكن أن نسميه فيما بعد « حور الأكبر » لتمييزه من « حور » الذي في وثيقتنا وهو الفريق الثاني في الوثيقة ٣٧٣ (أ) .

ونعلم أن أولاد الأبوين س والأبوين ص وهما « تأمون » و « بتوزير » على التوالي قد تزوجا وورثا على ذلك ربعي الملكية ، في حين أن الطفل الآخر ابن س عنخت وابن ص واسمه « نفرسخم » كانا الوارثين للربعين الباقين .

على أن كون الوالدين س والوالدين ص كان يملك كل منهما النصف من نفس هذه الملكية قد يكون جاء من باب الصدقة كما يحدث أحياناً في الحياة . وعلى أية حال فانه من الجائز جداً - إن لم يكن محتملاً - أن أحداً من الزوجين س وآخر من الزوجين ص كانا أختاً وأختاً قد أتيا من والدين يمكن أن نسميهم جميعاً ه . وهذان الزوجان ه كانا يملكان الملكية بصفة عامة . وقد تزوج طفلاهما من فردين آخرين خارج الأسرة . وقد ورث كل منهما نصف كل

الملكية فكان نصف نصيب الأسرة س والنصف الآخر نصيب الأسرة ص .
وعلى ذلك فان أطفال الزوجين س والزوجين ص كانوا أولاد عم مباشرين ،
والظاهر أن كل أسرة قد أنجبت طفلين ورث كل منهم حق الربع .

ولما كانت العادة المتبعة في مصر القديمة كما كانت الحال في كثير من
الحكومات الإقطاعية ، أن تجتهد الأسرة في أن تحافظ على الملكية معاً فان
الوالدين س قد زوجا ابنتهما « تأمون » لابن عمها « بتوزير » وهو ابن والدين
ص وعلى ذلك فان نصف هذه الملكية على الأقل يبقى سوياً لأن ابنتها
« حور » كان يملك النصف .

ومن الجائز أنه كان هناك حل آخر ، والتفسير السابق يظهر
أنه حسابي كثيراً . ولكن عند ما نذكر ما جاء في فقرتين ، أولاهما
في الوثيقة ٣٧٣ (أ) السطر الثالث والثانية في الوثيقة ٣٨٨ السطر الرابع وهو
أن أحد الفريقين المتعاقدين وهو « تيبس » يقول لابن عمه الشقيق « حور »
أنه في بيوت الاستراحة دفن أبائنا (وهذا التعبير بالمصرى يعنى كذلك
الأجداد) ، فان ذلك على ما يظهر يشير إلى التفسير الذى سقى ذكره . وعلى
آية حال فان ما ذكرناه لا يخرج عن مجرد تفسير محتمل .

والمسألة الأخرى في هذا المتن كانت المرأة « تاوى » . فقد كان لها
« حق » ، وكان في مقدورها أن تدعيه في هذه الملكية . وعند ما نفحص سلسلة
النسب يمكن أن نتحقق في الحال ما هو هذا الحق الذى تدعيه . فهى زوج
الطرف الثانى في الوثيقة وهو « حور » وبهذا الوصف كانت في يدها وثيقة
زواج من زوجها وعددها فيها كما هى العادة أن : ابنك الأكبر وهو ابني
الأكبر من بين أولادنا الذين ستضعينهم لى هو المالك لجميع وكل شىء أملكه

وما سأل ملكه ، وعلى ذلك فإن زوجها « حور » لا يمكنه أن يتصرف وحده في ملكيته إلا برضاها .

هذا ونعلم كذلك من الجملة الطويلة التي جاءت في وثيقتنا وهي التي تبتدىء « إني خلفك . . . الخ » : إن « حور » قد أعطى « تيبس » كذلك وثيقتين بتنازل فيما يخص الربع الذي يملكه من نفس الملكية . وهذان التنازلان من جانب « حور » فقدوا أو بعبارة أخرى أصبحا لا يعرفان للعلم ، وغير أنه من الجائز أن يكونا موجودين في بعض مجموعات خاصة كما أنه من الجائز أيضا العثور عليهما في المستقبل عند ما تستأنف الحفائر في السرايوم من جديد .

وعلى ذلك فإن الجملة الطويلة أصبحت الآن ظاهرة ، وذلك أن « تيبس » يقول للطرف الثاني : لي حق العمل ضدك (حور) على أساس التنازلين اللذين حررتهما لي فيما يخص أى ادعاء يمكن لزوجك « تاوى » أن تدعيه على ، أى إذا وضعت « تاوى » عقبات قانونية ، فإن « تيبس » يدين نفسه بالعمل ضد « حور » زوجها ، وذلك على أساس التنازلين اللذين حررهما له « حور » .

الوثيقة ٣٧٣ (ب) . عقد تنازل

التاريخ : السنة الخامسة الشهر الثاني (من فصل) الفيضان (بابه) من عهد الفرعون له الحياة والسعادة والصحة « بطليموس » بن « بطليموس » و « أرسنوى » الإلهين اللذين يجبان والدهما - وذلك عند ما كان كاهن الإسكندر ، والإلهين اللذين يوقفان الشر ، والإلهين الأخوين والإلهين

المحسنيين والإلهين الذين مجبان والدهما ، (وهو) « باوزانياس » (Pausanias)
بن « ديمتريوس » (Demetrios) ؛ وعند ما كانت « ساترتاس » Satrtas
ابنة « أنتياقلس » حاملة هدية النصر أمام « برنيكى » المحسنة ، وعند ما كانت
« بيلتانا » ابنة « أنتياقلس » حاملة السلة الذهبية أمام « أرسنوى » التى تحب
أخاها .

الطرفان المتعاقدان :

الطرف الأول : لقد أعلن كاهن أولاد « أيبس » الذى حدثت سعادته
(كناية عن الوفاة) وهو كاهن تل (المقر) « لأزيس » الآلهة العظيمة التى
فى السرابيوم واسمه « زحبيس » (تيبس) بن « بتاوى » وأمه هى « عنخت »
الطرف الثانى : كاهن أولاد « إيبس » الذى حدثت سعادته (مات)
واسمه « حور » بن « بتوزير » وأمه هى « تاأمون » ابن أخت أمه (خالته) .

نص العقد :

إنى بعيد عنك فيما يخص الربع نصيبك فى البيت المبنى والمسقوف والمجهز
تماماً بباب ونافذة والذى طوله ١٩ ذراعاً مقدساً من الجنوب إلى الشمال
و ١٨ ذراعاً مقدساً^(١) من الغرب إلى الشرق ، وكذلك الربع نصيبك فى الفناء
الذى يقع عند المدخل الذى يحده غرباً .

ونصيبك فى ربع الأراضى البور التى فى الغرب .

ونصيبك فى ربع الحجرات المبنية داخله .

ونصيبك فى ربع المأوى الذى يقع فى الجنوب وهو الذى فى السرابيوم على

الجانب الجنوبي لدروموس « أوزير - أيبس » الآله العظيم .

(١) يقصد ذراع الإله « تحوت » إنه انقاييس والعلم .. الخ .

وهى التى أملك فيها الربع ، فى حين أن كاهن «تل المقر» للالهة
«نمخت» التى فى السرايوم واسمه «باحى» (Pahi) بن «اريان» (Arian)
وأمه هى (... نمخ) نصفها الآخر والمساحات المجاورة لها (أى حدودها)
هى :

فى الجنوب : بيت «حورنلوتف» بن «بتيحارورتيو» (Peteharuertiu)
وهو الذى تملكه المرأة «تأمى» (Taami) ابنة «امحوتب» .

فى الشمال : البيوت والأراضى البور الخاصة بالكاتب المقدس
«اسحارسمتو» (Esharsemtou) بن «أبا» وهى التى يملكها الكاهن والد
الآله «امحوتب» بن الكاهن خادم الآله «زحو» (Zeho) .

فى الغرب : الشارع الكبير

فى الشرق : الأراضى البور ملك الكاهن والد الآله السابق الذكر
«امحوتب» بن الكاهن خادم الآله «زحو» .

وربع البيت هو ملكك .

وربع الفناء ملكك .

وربع الأرض البور التى تؤلف حدها الغربى .

وربع الحجرات المبنية فيه .

والربع ؟ نصيبك فى الحظيرة التى هى حده الجنوبى .

والمساحات المجاورة (أى الحدود) هى التى ذكرت أعلاه .

وليس لى أى حق على الأرض عليك باسمها من اليوم فصاعداً .

وأن الذى سيأتى إليك فيما يتعلق بها باسمى .

فانى سأجعله يقصى عنك قهراً وفي الحال .
وإني ورائك بالتنازلين (نقل الملكية) اللذين حررتهما لي في السنة
الخامسة شهر «بابه» من عهد الملك العائش أبدياً .
وكذلك حقوقها .

وإني خلف المرأة «تاوى» ابنة «بسنبى» (Psenpme) بسبب تولى
الملكية (الحق) الذى حررت به بالتنازلين المذكورين (نقل الملكية) وحقوقهما
وإني ورائك بالوثيقتين (أى لي حق العمل ضدك بمقتضى
الوثيقتين) اللتين حررتهما للمرأة «عنخت» ابنة «حور» أمى وأخت أمك
وحقوقهما . وأنت ورائى بوثيقة التنازل (نقل الملكية) وهى التى حررتها
لك في السنة الخامسة شهر بابه من عهد الملك العائش أبدياً وحقوقها .
وإني سأفعل ذلك على حسب كل كلمة (قيلت) أعلاه .

المسجل :

كتبه «حنفر» بن «حبر تاييس» .

شجرة النسب للأفراد الذين جاءوا في هذه الوثيقة

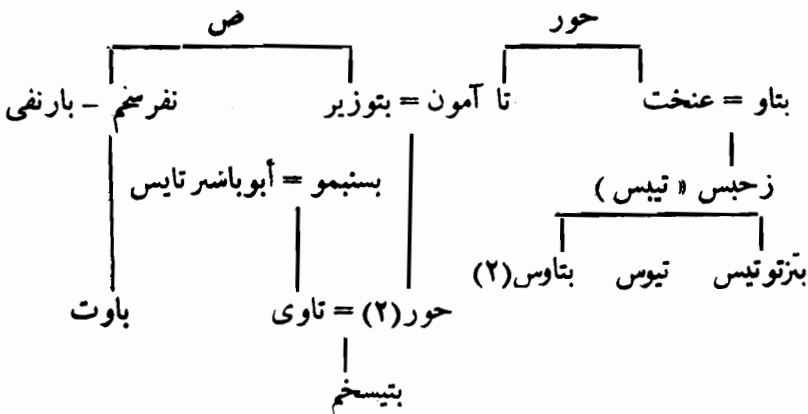

الورقة رقم ٣٨٨ عقد تنازل

التاريخ : السنة الخامسة والعشرون من فصل الفيضان (بابه) اليوم الثاني عشر من عهد الفرعون « بطليموس » بن « بطليموس » و « أرسنوى » الإلهين اللذين يجبان والدهما ، وذلك عند ما كان كاهن الإسكندر ، والإلهين الأخوين ، والآلهين المحسنين والآلهين اللذين يجبان والدهما والآلهين الظاهرين ، « جمنا » (Gmna) بن « سنوتريس » = (Zenodoros) وعند ما كانت « سوسترات » (Sostrate) ابنة « جاسون » (Jason) حاملة هدية أنصر أمام « برنيكى » المحسنة ، وعند ما كانت (أس . .) ابنة « ساتن » (Sotion) (= سوتيون) حاملة السلة الذهبية أمام « أرسنوى » محبة أخيها ؛ وعند ما كانت هيرينى (= لارينى) ابنة « بطليموس » كاهنة « أرسنوى » محبة أخيها .

الطرفان المتعاقدان :

الطرف الأول : لقد أعلن كاهن أولاد « أيبس » الذى حدثت سعادته (توفى) وهو كاهن تل (مقر) « ازيزس » الآلهة العظيمة ، الذى فى السرايوم فى الجانب الشمالى للروموس « أوزير - أيبس » الإله العظيم (المسمى) « زحييس » (Zehebes) بن « بتاو » وأمه هى « عنخت » .

الطرف الثانى : كاهن أولاد « أيبس » الذى حدثت سعادته (توفى) (المسمى) « حور » بن « بتوزير » وأمه (هى) « تاأمون » .

نص العقد :

إنى بعيد عنك فيما يخص النصف الذى يخلصك فى بيت استراحة « بجم » (صورة الكا للعجل أيبس) الذى فى السرايوم الواقع فى الجانب الشمالى للروموس « أوزير - أيبس » الآله العظيم .

والنصف نصيبك من البيوت والأكواخ والمدافن التي بنيت فيه .
والنصف نصيبك من المعدات المقدسة وكؤوس القربات والجهازات
التي فيه

والنصف نصيبك من بيوت الاستراحة (المقابر) التي تقع في غربه ،
وهي التي يأوى فيها أبائنا (= دفنوا هناك) .

والنصف نصيبك من أشهر العبادة الخاصة ببيت استراحة « بجم » السالف
الذكر سنوياً .

والنصف نصيبك من مرتبها وأشياءها .
والنصف نصيبك من كل شيء ينتج منها .
والنصف نصيبك من كل شيء يتسلم منها .
والنصف نصيبك من كل شيء يضاف إليها .
والنصف نصيبك من كل شيء يأتي باسمها .

والنصف نصيبك من كل شيء سيعطونه باسمها في منطقة السرابيوم
وبيت الاستراحة « بجم » السابق الذكر في كل مكان يخصص في (نصفها
الآخر) .

والنصف نصيبك من أشهر العبادة الخاصة ببيت استراحة « بجم »
السالف الذكر في كل مكان يخصص في النصف الثاني من بيت استراحة
« بجم » سنوياً .

والنصف نصيبك من مرتبها وأشياءها (و) قرباتها التي ينتج منها .
وكل شيء يضاف إليها وهي التي يخصص منها نصفها الآخر من قربات

بيت استراحة «بجم» كما هو ملون أعلاه من الحراسات التي في السراييوم ،
كل عام .

والنصف نصيبك من قربان الأعياد ومواكب بيت استراحة «بجم»
السالف الذكر وهو الذي يخصني فيه (نصفها الآخر) .

ونصف بيت استراحة «بجم» السالف الذكر ملكك .

ونصف البيوت وأماكن الدفن التي بنيت فيه .

ونصف (بيوت) الاستراحة التي تعتبر حدها الغربي .

ونصف كل شيء ذكر أعلاه على حسب ما دون أعلاه .

فليس لي أي حق في العالم عليك باسمها من اليوم فصاعداً .

وأن الذي سيأتي إليك بخصوصها باسمي .

فاني سأجعله يتنحي عنك في يوم من مدة خمسة أيام من الشهر المذكور .

وإذا لم أتخه عنك

فاني سأخه عنك في يوم خلال خمسة الأيام السالفة الذكر .

وسأعطيك ٢٠٠ قطعة من الفضة أي ألف ستائر أي ٢٠٠ قطعة من

الفضة ثانية في ظرف يومين بعد خمسة الأيام (السالفة الذكر) .

وفضلاً عن ذلك سأخيه عنك فيما يخصها .

وإنك خلفي فيما يخص تنحيه عنك فيما يتعلق بها باسمي ثانية قهراً وفي

الحال

والرجل منا نحن الأثنان الذي سيوكل إليه أمر عبادة بيت استراحة

«بجم» السالف الذكر أو زميله الذي يكمل .

(.....) (١)

بقية الأشهر التي تأتي بعد شهر توت

يقولها سنويا (..... في قوة في توت)

قهرأ وفي الحال .

وإني خلفك بالتنازلين (نقل الملكية)

(١) نجد هنا أن كثيراً من المتن قد ضاع ولكن بقدر ما يمكن تصحيحه من متون أخرى ماثلة (راجع Sethe Burgschafsurkunden PP. 31) يكون المعنى هو: اضطرت «تيس» أن يحفظ ملكية «حور» من أي شخص يريد أن يتعدى على حقوقه «في يوم من خمسة أيام من الشهر المسمى» . وهذا يعتبر هنا تمبيراً أكثر اختصاراً «لشهر المذكور» الذي ينبغي على «حور» أن يشكو فيه إلى «تيس» عن تعدى شخص عليه . والتعبير «يوم واحد في ظرف خمسة أيام» هو التعبير العادي عند المصريين الذي يقابل عندنا «في ظرف خمسة أيام» . وفي حالة عدم القيام بذلك كما يجب فإن عليه أن يقوم بتقديم شكوى جديدة من «حور» ، وذلك ثانية في ظرف خمسة أيام من الشكوى الأولى ، ولكن على «تيس» في هذه المرة كذلك أن يدفع لحور غرامة قدرها ٢٠٠ قطعة من الفضة وذلك لأنه لم يقم بأمر تنحي المفتصب بصفة جديدة في المرة الأولى . وهذه الغرامة التي تبلغ ٢٠٠ قطعة من الفضة كان على «تيس» أن يدفعها «لحور» في ظرف يومين بعد مضي خمسة الأيام المخصصة لتنحي المفتصب . وعلى أية حال فإن دفع هذه الغرامة لم تغفه من استمراره من تأدية واجبه في منع كل مفتصب لحقوق «حور» وهذا هو معنى الجملة التي تأتي بعد هذه الغرامة وهي : وإني سأنجيه عنك فيما يخصها» . وعلى أية حال فإن ذلك لم يكن كافياً على حسب العقل القانوني عند المصري القديم . وعلى ذلك يؤكد «تيس» خلافاً لذلك بقوله : «وأنتك خلفي فيما يخص تنحيه عنك فيما يتعلق بها باسمي ثانية قهرأ وفي الحال» . والتعبير «يكون خلف أي إنسان» هو التعبير القانوني عند المصري = يكون له حق شرعي على شخص ما ليؤدي بمض شيء ، وبتطبيقه هنا يعنى : لك الحق القانوني على لتجبرني على تنحية المفتصب قهرأ وفي الحال . ومعنى في «الحال» هنا تعنى كما يظهر أن «تيس» يجب عليه ألا ينتظر شكوى «حور» لينحي المفتصب ، ولكن عليه بمجرد أن يعلم بتعدى أي فرد أن يأخذ الخطوات اللازمة لتنحيته في الحال .

وتدل شواهد الأحوال على أنه ليس هناك أية عبارة مكررة مما ذكر أعلاه كما يخيل للقارىء العادي بل أن كل جملة لها معناها وأهميتها الخاصة بها والغرض الذي ترمى إليه .

الذين حررتهما لى فى السنة الخامسة والعشرين فى اليوم ١٢ من شهر
بابة من عهد الملك العائش أبدياً وكذلك حقوقها .

وإنى خلف « بتيسخم » Petesekhem بن « حور » وأمه هى « تاوى » ،
الابن الأكبر .

بسبب إعلان تولى (الملكية) التى يعملها للوثيقة المذكورة وحقوقها .

وإنى سأفعل لك على حسب كل كلمة قبلت أعلاه .

المسجل

بعض العقود التي حررت في عهد حرمخيس وعنمخيس

(١) من عهد الملك « عنمخيس »

عقد بيع^(١) أرض.

التاريخ : السنة السابعة شهر توت من عهد الملك « عنمخيس » العائش
أبدياً المحبوب من « ازيس » والمحبوب من « آمون رع » ملك الآلهة الآله العظيم

الطرفان المتعاقدان :

الطرف الأول : المرأة « تسمين » ابنة « بختوميس » وأمها هي تا . . .

تقول

الطرف الثاني : الكاهن « آمون أبت » القاطن غربي « طيبة » « بسخنس »

ابن « أمنحوتب » وأمّه هي « تانفر » .

نص العقد : لقد أعطيتني وقلبي راض القود التي هي ثمن ٣٣ من ثلاثة

الحقول التي في أوقاف « آمون » في الأماكن الغربية من طيبة . وهاك الوصف :

حقلان متلاصقان مساحتهما أحد عشر أرورا ومحصولها . وهذه الحقول

حدودها هي :

في الجنوب : حقل « بامنت » بن « باخنوميس » .

في الشمال وفي الغرب : حقل « تاور » ابنة « تيمولاوس » (Timolaos)

وفي الشرق : قناة « بمور ليبوس » .

الحقل الآخر مساحته خمسة أرورات ومحاصيلها . وحلودها هي :

في الجنوب : حقل هيريوس (Hereius) بن باهتار (Pahetar)

وفي الشمال : حقل « بسخونس » بن « باخوميس » (Pachnumis)

وفي الشرق : قناة « بمور ليبوس » (Pmoulibos)

وفي الغرب : حقل « باخوميس » بن « باستى » ورفاقه .

تلك هي حلود الحقول المذكورة أعلاه التي بعثك ٣٣ الذي يخصني

ولقد أعطيتك ذلك . والههوهو نصيبك من الحقول المذكورة أعلاه .
وقد تسلمت ثمنها من يدك وهو كامل غير منقوص وقلبي راض (إلى آخر
الصيغة التي نجدها كثيراً في عقود البيع) .

وعلى نفس الورقة نجد كما هو المعتاد عقد النزول الذي كان قد كتب مع
عقد البيع ، ولكن بخط كاتب آخر ؛ غير أنه كتب بطريقة يمكن فصله عن
سابقه عند الحاجة ، وذلك لأن كل عقد منهما كان له شهوده على ظهر البردية .
وذلك على الرغم من أنهما كتبا باسم شخص واحد . وليس هناك في عقد
النزول ما يلفت النظر اللهم إلا ما أتى بعد الصيغة القانونية : هذه هي حلود
الحقول المذكورة أعلاه ، وبعد ذلك يضيف المتن : التي مساحتها ستة عشر أرورا .
وهذه في الحقيقة هي مجموع الأحد عشر أرورا التي يحتويها الحقلان الأولان
مضافاً إليها خمسة الأرورات التي يحتويها الحقل الثالث . وهذان العقدان كان
قد حررهما كذلك المحاسب « بتيسى » بن « باهتار » الذي كان يعمل المحاسبة
في « جمى » منذ السنة الثانية والعشرين من عهد الملك « إيرجيتيس الأول » .

هذا ويقول « ريفيو » في تعليقه أنه لدينا عقود عدة محفوظة في متحفى

« لندن » و « برلين » مؤرخة بالسنة الرابعة من عهد الملك « حرنمخيس » قد كتبها نفس الكاتب .

(٢) عقد زواج من عهد الملك عنخمنخيس (١)

التاريخ : السنة الرابعة عشرة شهر أبيب من عهد الملك « عنخمنخيس » العائش أبدياً محبوب « أزيس » ومحبوب « آمون رع » ملك الآلهة والآله العظيم الطرفان المتعاقدان :

الطرف الأول : يقول كاهن « آمون ابث » في غربى طيبة (المسمى) « نجيتيس » (Pechytes) بن « بخلخنس » وأمه هي « تامين » .

الطرف الثانى : إلى المرأة « تست - امن » ابنة « حورسئيسى » وأمها هي « تاشبنى » : لقد اتخذتك زوجة وأمهرتك خمسة شكل من الفضة وعلى أن أعطيك ٣٣ من الأردب يومياً وهنا من الزيت كل شهر و٣٣ من اللبن سنوياً لمسكنك . . . ما أعطيه إياك كل شهر وكل سنة . ولك السلطة فى أن تلزمينى بدفع معاشك الذى سيكون فى ذمتى كل سنة وإنى قد اتخذتك زوجاً لى . وإذا بحثت عن زوجة أخرى غيرك فانى أدفع لك خمسة دبنات أى ٢٥ ستائر أى ٥ دبنات ثانية وخلافاً للنقود المذكورة أعلاه التى أعطيتك إياها مهرأ وهو ما يكمل ستة دبنات أى ثلاثين ستائر أى ستة دبنات ثانية . وابنك الأكبر هو إبنى الأكبر ، وسيكون سيداً مالكاً لكل الأملاك التى أملكها والتى سأملكها فى المستقبل دون معارضة لأى عقد أو أى كلام فى العالم معك .

كتبه « بسخنس » بن « أمنحوتب » الذى يكتب باسم الطائفة الخاصة
للإله « رع » ملك الآلهة .

وهذا العقد لا يتحدث عن الاثنى عشر هنا من الزيت الطيب كما أغفل
الاثنى عشر هنا من زيت « تكم » التى ذكرت كذلك فى العقود الأخرى .

لوحات العجل أبيس التى من عهد الملك بطليموس الخامس بالديموطيقية

تحدثنا فيما سبق عن بعض الوثائق التى عثر عليها فى معبد السرابيوم أى
معبد العجل « أبيس » ، وتحدثنا كذلك بعض الشئ عن الحياة فى هذه البقعة
التي كان يعبد فيها هذا العجل .

والواقع أن عبادة العجل أو بعبارة أعم عبادة الحيوانات كانت شائعة
فى العهد المتأخر من تاريخ أرض الكنانة . وكان لكل حيوان بيئة خاصة يعبد
فيها على حسب منزلة الحيوان الذى كان يفرض تقديسه على المنطقة التى يظهر
فيها بمظهر القوة أو الكثرة .

وقد عثر للعجل « أبيس » على عدة لوحات من عهد الملك « بطليموس
الخامس » مكتوبة بالخط الديموطيقى وقد أرخت كل منها بسنى حياة « أبيس »
وبالسنة التى تقابلها من سنى حكم الملك « بطليموس ايفانوس » ؛ وهذه
اللوحات منقوشة على جدران السرابيوم نفسه وبعضها منقوش على لوحات خاصة⁽¹⁾

١ - اللوحه الأولى : مؤرخة بالسنة الرابعة عشرة من عهد الملك

« بطليموس بن بطليموس » الذى يقول أنه أقامها فى السنة التاسعة عشرة من

حياة « أيبس » العائش الذى وضعته البقرة « تا أمن » وقد أقامها فى ضريحه .
وهذه اللوحة محفوظة الآن بمتحف « اللوفر » .

٢- وفى اللوحة الثانية من نفس عهد هذا الملك جاء ما يأتى :
فى السنة الخامسة عشرة من عهد الملك « بطليموس بن بطليموس »
العائش أبدياً محبوب « بتاح » وهى التى تقابل السنة العشرين من حياة
« أيبس » العائش ، الذى وضعته البقرة « تا أمن » أى التى كانت تعيش فى
الأيون (مقر أيبس) . وقد أقيمت هذه اللوحة فى ضريح « أيبس » الذى
وضعت البقرة « تا أمن » .

وهذه اللوحة محفوظة الآن بمتحف اللوفر أيضاً .

٣- وعلى لوحة أخرى نقش النص التالى :
فى السنة السادسة عشرة من عهد الملك « بطليموس » وهى التى تقابل
السنة العشرين من حياة « أيبس » الذى وضعته البقرة « تا أمن » .

٤- وجاء فى متن نقش على باب السرايوم المتن التالى :
السنة السادسة عشرة اليوم التاسع من أمشير من عهد الملك « بطليموس »
وهى التى تقابل السنة العشرين من حياة « أيبس » العائش الذى وضعته البقرة
« تا - أمن » التى ظهرت فى مدينة باخا « طيبة » ؟ لأجل « أيبس » العائش الذى
وضعت فى بيت « أيبس » .

٥- وفى متن آخر نقراً :
السنة الرابعة عشرة من عمر « أيبس » الذى وضعته البقرة « تا - أمن » .
وقد نصب هذه اللوحة « بت حبس » بن وقد أقيمت فى مقبرة

« أيبس » الذى وضعته البقرة « تا - أمن » التى ظهرت فى مدينة « باخا » فى مقاطعة « طيبة » ؟ وقد حدثت إقامتها فى ٣٠٠ بابه .

وقد جاء على نفس اللوحة فى ختامها توقيع معه التاريخ التالى :
السنة التاسعة عشرة الرابع عشر من شهر طوبه .

٦ - هذا وجاء على لوحة نقلها « مريت »^(١) المتن التالى :

السنة التاسعة عشرة من عهد « بطليموس بن بطليموس » نصبت هذه اللوحة فى مقبرة « أيبس » الذى وضعته البقرة « تا - أمن » التى ظهرت فى مدينة باخا من مقاطعة « طيبة » ؟ وقد حدثت (إقامة اللوحة) فى السنة التاسعة عشرة اليوم الثلاثين من شهر بابه من عهد الملك العائش أبدياً وهى السنة التى تقابل السنة الرابعة والعشرين من حياة « أيبس » .

٧ - وعلى لوحة محفوظة كذلك بمتحف اللوفر جاء المتن التالى :

السنة التاسعة عشرة من عهد « بطليموس بن بطليموس » وهى التى تقابل السنة الرابعة والعشرين من حياة « أيبس » الذى وضعته البقرة « تا - أمن » وفى اليوم الثلاثين من شهر بابه حدث دفن العجل « أيبس » الذى وضعته البقرة « تا - أمن » وهى التى ظهرت فى بلدة « باخا » من مقاطعة طيبة ؟

تعليق

على حسب المتون (١) و (٢) و (٤) كان قد أُقيم ضريح العجل « أيبس » فى السنة الرابعة عشرة من عهد « بطليموس الخامس ايفانوس » أى فى السنة الثامنة عشرة بعد ولادة « أيبس » هذا، وإذا أخذنا فى الاعتبار طول المدة التى أقام فيها « بطليموس الخامس » مقبرة هذا العجل

وقرناها بالمدة التي أقيمت فيها مقبرة العجل الذي سبقه فانا نجد التفسير الطبيعي لطول هذه المدة وهو أن هذا الملك قد تولى مقاليد الحكم وهو صغير السن وفي زمن قيام الثورات في البلاد ، هذا بالإضافة إلى أنه كان يقوم عليه أوصياء كما شرحنا ذلك من قبل .

لوحة للعجل «بوخيس» من عهد الملك «بطليموس الخامس إيفانس» (١)

عثر على لوحة للعجل «بوخيس» في جبانة «أرمنت» التي أقيمت هناك لدفن العجل «بوخيس» . واللوحة أعلاها مستدير ، وقد مثل عليها قرص الشمس المنحرف ونقش على هذا الجزء العلوى المتن التالى : «بحدق» الإله العظيم ، رب السماء صاحب الريش المبرقش ، والذي يخرج من الأفق أبدياً «أنوبيس» بن «أوزير»

كلام ينطق به «أوزير» . الروح المحسنة والروح الحية ومظهر روح أب الآباء وأم الأمهات الذى برأ التاسوع والذى يحدد حياة الآلهة .

وفي الجزء الأسفل من اللوحة يشاهد الملك «بطليموس الخامس» واقفاً أمام العجل «بوخيس» مقدماً له رمز الحقل . وجاء معه المتن التالى : «خذ لك الحقل الينع ذا المادة الخضراء والمرعى الجميلة ممحاصيلها الطيبة» .

ويأتى بعد ذلك فى أسفل، المتن الرئيسى للوحة ويتألف من خمسة أسطر جاء فيها :

« السنة الخامسة والعشرون الحادى عشر من طوبه فى عهد جلالة ملك الوجه القبلى والوجه البحرى (وارث الإلهين المحبين لوالدهما المختار من «بتاح»

وروح «رع» القوية وصورة «آمون» الحية» ابن «رع» (بطليموس العائش أديباً محبوب «بتاح») الإلهين الظاهرين «إيفانيس» . و «كليوباترا» محبوبة «أوزير» الروح المحسنة .

في هذا اليوم ذهب جلالة هذا الإله إلى السماء وهو «بوخيس» روح «رع» الحية ومظهر «رع» ، وهو الذى وضعته البقرة^(١) العظيمة . وطول حياته كان أربع عشرة سنة وعشرة أشهر وأربعة وعشرين يوماً . وكان قد ولد في السنة الحادية عشرة في ١٣ أمشير في عهد جلالة ملك الوجه القبلى والوجه البحرى (وارث الإلهين المحبين لوالدهما والمختار من «بتاح» ، وروح «رع» القوية وصورة «آمون» الحية) ابن «رع» (بطليموس العائش أديباً محبوب «بتاح») الإلهين الظاهرين ، في مدينة «تا-ارك» في بيت «سس» (يُحتمل أن المقصود هنا خمنو = الأشمونين) حورى ٤ ابن «باوشر» في شمالى «أرمنت» في السنة الرابعة والعشرين ٧ بابه (ليته ييقى) على عرشه أبد الآبدين .

(١) البقرة العظيمة = الاسم المقدس لأم العجل «بوخيس» وكانت دائماً تعرف بهما الاسم (= إهت-ورت)

المراسيم الهامة التي عثر عليها في عهد بطليموس الخامس

يمتاز عهد « بطليموس الخامس » بكثرة المراسيم التي صدرت في زمنه منقوشة بثلاث لغات. والواقع أنه لدينا حتى الآن غير مرسوم « منف » الذي تحدثنا عنه فيما سبق ، مرسومان آخران عثر عليهما في معبد الفيلة وكذلك لوحتان محفوظتان بمتحف القاهرة .

مرسوما الفيلة

يلحظ أن الردهة التي تفصل البوابة الأولى من الثانية أمام معبد « ازيس » في الفيلة مغلقة من جهة الشرق بقاعة عمد لها خارجة ، ومن جهة الغرب بمعبد ولادة مقام من الحجر الرملي على غرار كل المباني الأخرى المقامة في هذه الجزيرة وقد نقش على جدار قاعة العمد الصغيرة لهذا المعبد الصغير في أعلى الواجهة الشرقية الخارجية مرسومان يرجع تاريخهما إلى عهد الملك « بطليموس الخامس إبيفانس » . وقد نقش المتن الهيروغليفي أولاً ثم نقش النص الديموطيقي بحروف كبيرة . ولسبب غاب عنا يظهر أن النص الإغريقي لم يدون تحت النصين الآخرين الهيروغليفي والديموطيقي . ومما يوشف له أنه فيما بعد عندما أريد تمام زخرفة هذا الجدار في عهد « بطليموس » « نيوس ديونيسوس » كانت الفكرة وقتئذ أن يحفر فوق النصين السالفين منظران ومعهما المتن الخاص بهما فكان ذلك سبباً في إحداث ضرر لم يمكن إصلاحه لهذين المتنين الثمينين . ومن ثم كان هذا النوع من النقش فوق نقش آخر أقدم عقبه كأداء في الوصول إلى قراءة المتنين القديمين ، وعلى الرغم من أن ذلك كان معلوماً منذ زمن طويل فإنه لم يحاول عالم أن يدرس هذين النصين بصورة دقيقة .

وقد كان أول من كشف عن وجود هذين المتين هو « شمبليون » بعينه الفاحصة عام ١٨٢٨ م ؛ وقد أشار إليهما في كتابه « ملاحظات وصفية لآثار مصر والنوبة »^(١).

وقد رأى الأثرى « لبيوس » هذين المرسومين في عام ١٨٤٣ وقد ذكرهما في أحد مؤلفاته^(٢) وقد أخذ بصمة لهما استعمالها عند طبع مؤلفه العظيم عن الآثار المصرية .

وعند ما قدم « لبيوس » للأثريين أحد هذين المرسومين^(٣) اللذين عثر عليهما في القبلة بأنه نسخة من المرسوم الذى نقش على حجر رشيد قامت مجادلة طويلة بينه وبين العالم « سولى » Sauley^(٤) فى خلال المدة التى مضت ما بين رحلة « لبيوس » وطبعة كتابه دنكميلر Denkmaler كان « بركش » قد زار قبلة ودرس هذين المرسومين ؛ وقد نشر جزءاً من المتن الديموطيقى ، غير أنه لم يكن قد نقله بدقة . وفى عام ١٨٧٨ م فحص من جديد المرسوم الثانى فى مجلة اللغة المصرية Zeitschrift fur Aegypt Sprache . وأشار إلى علاقته بالثورة المصرية العظيمة التى قامت فى مصر فى تلك الفترة ، غير أنه لم ينشر المرسوم . هذا وقد كان أول من نشر هذين المرسومين معاً نشرأ تاماً وبصورة يمكن الاستفادة منها^(٥) . هو الأثرى « زيته » .

(١) Champ. Notices Descriptives des Monuments de l'Egypte et de la Nubie. Paris, 1844, 2 vol., t. I, p. 178.

(٢) Lepsius Briefe aus Aegypten, Athiopien und der Halbinsel, Berlin 1852, p. 108-109.

(٣) Denkmaler IV Pl. 20 texte hieroglyphique; VI pl. 26-34 Texte Demotique.

(٤) Sauley. Zeitschrift der deutschen Morgenlandischen Gesellschaft 1847, p. 264-320; Lepsius Revue Egyptologique, Paris 1847, p. 1-19, et 241-252.

(٥) Sethe. Urkunden der Griechisch-Romischen zeit. 108-414.

وَأتم طبعة حديثة هي التي وضعها الأثرى «ماكس مولر» على حسب الأصل عام ١٩١٠ وتحتوى على مقدمة وصورة تامة من التنين المبروغليفي والديموطيقى وترجمة بالانجليزية وقد نشر كتابه بعد موته عام ١٩٢٠ م^(١).
والوثيقة الثانية (على حسب ترقيم لبيوس) - وهي على حسب الترتيب التاريخى تعتبر الأولى - مؤرخة بالسنة التاسعة عشرة من حكم الملك «بطليموس الخامس» أى عام ١٨٦ ق. م. وفيها يستعرض المتن البواعث والقرارات لمرسوم قام الكهنة المجتمعين فى الإسكندرية باتخاذها فى مصلحة «بطليموس الخامس» و «كليوباترا» وذلك عقب نهاية الثورة التى قامت فى إقليم «طيبة». وتدل شواهد الأحوال على أنه كان قد كتب بطريقة ماهرة ، ولولا النقوش التى نقشت فوقه فيما بعد وهى التى أتلفته لكان فى الإمكان قراءته بسهولة .

والوثيقة الثانية (على حسب ترقيم لبيوس) مؤرخة بالسنة الواحدة والعشرين من عهد الملك «بطليموس الخامس» أى عام ١٨٤ ق. م وهى على حسب «ماكس مولر» صورة محورة من مرسوم رشيد الشهير . ولا بد أن هذا التحوير كان قد عمل بصورة ما عام ٢١ من حكم هذا الملك لأجل أن تمتد الأجداد التى كانت قد منحت له وللملكة «كليوباترا» . ولا بد أن نلاحظ أن الجزء الخاص بالمسألة المالية فى هذا المرسوم الجديد قد حور .
هنا وقد كشف الأثرى «دوماس» فى دندره عن قطعة منقوشة من الحجر الرملى عام ١٩٥٠ م عند ما كان ينقل بعض النقوش فى معبد «حتحور»

Max Muller: Egyptological Researches, t. III. The bilingual (١)
Decrees of Philae.

وتكاد تكون هذه القطعة مستطيلة الشكل ويبلغ ارتفاعها ٣٢ سنتيمتراً وعرضها ٥١ سنتيمتراً وسمكها ثمانية سنتيمترات . وتحتوى على نهاية ثلاثة عشر سطراً نقشت بالهيروغليفيه من منشور عام ٢١ من عهد « بطليموس الخامس » وبواسطتها يمكن أن نتم أو نقوم عدداً لا بأس به من قراءات الوثيقة القديمة التى طمست .

وعلى الرغم مما أصاب هذه القطعة من تهشيم فإنه من السهل أن يرى المدقق حتى الآن أقدام الشخصيات الذين صوروا فى أعلاها وهم يسرون نحو اليمين ومن ثم نفهم أن هذه القطعة هى من لوحة كان الجزء الأعلى منها مصوراً على غرار اللوحات الأخرى التى من هذا العهد . وسرى فيما يلى أن متن هذه اللوحة هو صورة من مرسوم القبيلة الذى نشره « زيتة »^(١) . وعلى ذلك يمكن أن نتصور شكلها القديم بأنه مشابه لحدى اللوحات التى نشرت بثلاث لغات مثل لوحة مرسوم « كانوب » الذى عثر عليها فى « كوم الحصن » . وفى الجزء الأعلى المستدير يشاهد قرص الشمس الممجنح يحميه صل تحته سماء مزين بالنجوم أو عار من النجوم ، وفى أسفل من هذا يشاهد الملك تتبعه الملكة وجماعة من الآلهة يمشون نحو جماعة أخرى من الآلهة آتين من اليمين . وبقايا الأقدام التى نراها على قطعة اللوحة التى نحن بصدددها هى أرجل الملك والملكة على ما يظن .

وأسفل هذا المنظر يتبدى المتن الهيروغليفى ويشغل عرض كل الحجر ولم يبق لنا منه إلا ثلاثة عشر سطراً ضاع من كل منها جزؤه الأول . وعلى حسب متن القبيلة الذى يعتبر آتم من متنا بكثير - ولكن كان أكثر تهشياً - نشاهد أنه قد ضاع من كل سطر ما بين سبعة عشر وعشرين مربعاً ، ومن ثم

نستنبط أن قطعة الحجر التي نحن بصددنا تمثل من حيث الكبر أكثر من نصف اللوحة التي ينبغي أن تكون مقاساتها ٨٠ و ٩٠ سنتيمراً . ولدنا أكثر من نصف المتن الهيروغليفي الذي يجب أن نضيف إليه عشرة أسطر أو أحد عشر سطرأ أي ما يساوي تقريباً حوالى ٢٨ سنتيمراً .

هذا وكان ينبغي أن يكون أسفل هذا المتن ، كما هي الحال في متن «كوم الحصن» ، المتن الديموطيقى والمتن الإغريقي . وعلى أية حال فان ارتفاع الحجر الذي تتكون منه القطعة التي نحن بصددنا لا يقل عن مترين . ومما يؤسف له جد الأسف أننا لا نعرف شيئاً عن المكان الذي عثر فيه على هذه الوثيقة الثمينة .

وأهمية هذه القطعة تنحصر في أنها تكمل أماكن نقش القبلة حيث النقوش قد دمرت تماماً بالمناظر التي صورت فوقه في عهد الملك «نيوس ديونيسوس» . ومما يؤسف له أنه لم تبق لنا النقوش الهيروغليافية أو الديموطيقية .

وهاك الترجمة مع الإضافات :

السنة الواحدة والعشرون في شهر «أبللايوس» (Apellaios) وهو بالشهر المصرى شهر ؛ في عهد جلالة «حور- رع» : الصبي الصغير الذى ظهر ملكاً على عرش والده . (صاحب السيدتين : المحترم القوة ، والذي ثبت القطرين ، والذي صبر مصر (تامرى) كاملة ، والتقى نحو الآلهة ، «حور» القاهر أعدائه : من يجعل الحياة تفتح للإنسانية ، سيد الأعياد الثلاثينية مثل «بتاح» ، والملك مثل «رع» (ملك الوجه القبلى والوجه البحرى) (وارث الإلهين المحبين لوالدهما المختار من «بتاح» وروح «رع» قوية ، وصورة «آمون» الحية) ابن «رع» (بطليموس العائش أبدياً

محبوب «بتاح» الإلهان الظاهران إينا «بطليموس» و «أرسنوى» ،
والإلهان اللذان يجبان والدهما ؛ «بطليموس بن بطليموس» ، وذلك عند ما
كان كاهن (الاسكندر) والإلهين المخلصين ؛ والإلهين المتحابين ؛ والإلهين
المحسنين ، والإلهين المحبين لوالدهما والإلهين الظاهرين . . . ، تريفانا
(Tryphaena) ابنة ؛ عند ما كانت حاملة هدية النصر أمام
«برنيكى» المحسنة ، وعند ما كانت «براكسينكى» (?) (Praxinke)
ابنة «فيلينوس» (Philinos) حاملة السلة الذهبية أمام «أرسنوى» (حجة
أخيها) ، وعند ما كانت «إرينى» ابنة «بطليموس» كاهنة «أرسنوى»
حجة والدها .

في هذا اليوم - مرسوم : لإجتمع رؤساء المعابد ، والكهنة خلمة إلهه ،
والكهنة السريون الذين يلبسون الآلهة ملابسهم ، وكذلك كتاب الكتاب
المقدس وموظفو بيت الحياة المزدوج ، وكذلك الكهنة الآخرون الذين كانوا
قد أتوا من محاريب (القطرين) نحو الجدار الأبيض من أجل تنصيب
«أبيس» الحى ، فى «ميزان الأرضين» وقرروا : لما كان ملك الوجه
القبلى ، وملك الوجه البحرى ابن «رع» (بطليموس العائش أبدياً محبوب
بتاح) الإله الظاهر ابن ملك الوجه القبلى والوجه البحرى «بطليموس»
والمملكة «أرسنوى» الإلهان المحبان لوالدهما قد عمل كل أنواع الخيرات
لشواطيء «حور» ولكل أولئك الذين هم رعايا ملكه ، وذلك لأجل أن ينفذ
كل شىء صواب تنفيذه كما فعل «تحوت» المزدوج العظمة (المقصود هنا
نشاط الملك والمملكة من الوجهة القضائية) ، ولما كان جلالاته فى حالات
نفسية تنزع للخيرات ، فانه أعطى نقوداً وغلالات وفيرة للمعابد وذلك باعطائهم

حقولا عدة ، والممتلكات الأخرى التي كانت توجد في وسطها كانت أكثر من التي كانت توجد فيها في زمن آبائه .

(ولما) كان قد أعفى (؟) متأخر الضرائب الخاصة بجلالته وهي التي بقيت في ذمتهم حتى العام التاسع عشر وأعني بذلك الضرائب الخاصة بالرزق ، وكذلك وظائف الكاهن التي بقيت في أيديهم ، وكذلك ما يتعلق بكل ملكية مقسمة بين الكهنة ، وكذلك أملاك رجال الإدارة التي أعفاها جلالته حتى العام التاسع عشر: وأعني بذلك تمار « سننو » وحبوب ، وكذلك كل الممتلكات برمتها فانه نزل عنها أيضاً .

وقد نزل كذلك عن الكتان الذي لم يكن قد نسج بعد أي النسيج الملكي الذي عمل للقصر في المعابد حتى السنة التاسعة عشرة .

وكذلك أمر فيما يتعلق بكل إنسان يعمل على انبات حقول الآلهة ، وكذلك قطعانهم ودواجنهم التي للإله نصيب منها ، أن يمنحوا كل الأشياء التي من الصواب أن تقدم هدية للآلهة . وأن يبقى مع ذلك ما يجمع من مال مثل (. . .) الناس الذين يجمعون مال « فيلادلف » وكذلك الإلهين المحبين لوالدهما) .

والواقع أنه لما كانت الوصية سيدة الأرضين « كليوباترا » أخت ابن « رع » وزوجه (بطليموس العائش مخلداً محبوب بتاح) قد قدمت نقوداً وذهباً وكل أنواع الأحجار الثمينة بمقدار كبير لأجل تنفيذ كل الأحفال المدونة لآلهة مصر وإلهاتها مقيمة أحفالا مقدسة . . . لكل آلهة القطرين ولكل الآلهات بفخامة وذلك لأنها (الملكة) كانت في حالة نفس محسنة فيما يخص كل ما يهمهم ويهم معابدهم في كل زمن .

وفى مقابل ذلك فان كل آله مصر وآلهاتها قد وهبوا أعياداً ثلاثينية عدة
فى صحة ونصر وقوة لملك الوجه القبلى والوجه البحرى ، ابن « رع »
(بطليموس العائش أبدياً محبوب « بتاح ») ولأخته وزوجه الوصية سيدة
القطرين « كليوباترا » الإلهين الظاهرين فى حين أن تبقى وظيفتهما
المحترمة ملكاً لها وكذلك ملكاً لأطفالهم أبدياً .

مع الحظ السعيد : لقد ظهر جميلاً لكهنة محارِبِ الجنوب والشمال
جميعاً أن يزيدوا فى أجماد ملك الوجه القبلى والوجه البحرى لابن « رع »
(بطليموس العائش أبدياً محبوب « بتاح ») وكذلك أجماد أخته وزوجه الوصية ،
وسيدة الأرضين « كليوباترا » الإلهين الظاهرين فى المعابد ، وكذلك أجماد
الإلهين المحبين لوالديهما أبويها وكذلك أجماد الإلهين المحسنين جديهما ، وكذلك
أجماد الإلهين الأخوين أباء أجدادهما وكذلك أجماد الإلهين المخلصين أجدادهما
(قد ظهر لهما جميلاً أن يزيدوا هذه الأجماد) :

والمقصود من ذلك : إقامة تمثال للوصية سيدة القطرين « كليوباترا »
أخت ابن « رع » وزوجة (بطليموس العائش أبدياً محبوب « بتاح ») الإله
الظاهر فى كل معبد فى مصر ، وذلك من عمل نحاتين من مصر ، بالقرب من
تمثال الزينة لملك الوجه القبلى والوجه البحرى ابن « رع » (بطليموس العائش
أبدياً محبوب « بتاح ») الإله الظاهر ، وكذلك تمثال الإله المحلى معطياً إياه سيف
النصر ، وتكون منحوتة فى أثر من عمل الكهنة

تعليق

ويلفت النظر فى هذا المتن ما جاء فى السطرين السابع والثامن إذ أنهما
يشيران إلى ضرائب كانت تضرب على عقار الكهنة من حيث الزراعة وتربية

الحيوان نخص بالذكر منها ضريبة الأبومويرا أى ضريبة العشر التى تحدثنا عنها فى الجزء السابق من هذه الموسوعة (مصر القديمة الجزء ١٥ ص ٨٨) وذلك لأنه ذكر صراحة أن هذه الضريبة كان مآلها «لبطليموس الثانى» و «أرسنوى» وزوجه و «لبطليموس الخامس» وزوجه . هذا ونعلم من مرسوم «منف» الأول أن دخل هذه الضريبة^(١) الذى كان مخصصاً من عهد «بطليموس الثانى» لعبادة «أرسنوى فيلادلفوس» ، قد قسم بينها وبين «بطليموس الرابع» وزوجه المحبين لوالدهما . ولكن يوجد فى المتن الذى نحن بصدده الآن ضرائب أخرى أشير إليها وهى ليست معروفة كضريبة الأبومويرا ، غير أن عدم وجود المتن الإغريقى لهذا النص يقف أمامنا عائقاً فى كثير من النقاط . وعلى أية حال فإن الترجمة التى وضعت هنا تحتاج إلى التسامح كثيراً فى عدة نقاط^(٢) .

ومهما يكن من أمر فإن هذا المتن الجديد قد أضاء لنا السبيل فى كثير من نقاط المرسوم الأصيل الذى يصعب ترجمته بحالته الراهنة إذ يحتوى على فجوات كثيرة . وقد حاول الأستاذ «زيت» إبراز أهمية هذا المرسوم فى مقال رائع حاول فيه تحليل متنه ، وأن ما جاء فيه يتفق فى كثير من النقاط مع ما جاء فى فقرة من تاريخ «بوليبوس» كما سنرى بعد (راجع
(A.Z. Vol. LIII, p. 35-49)

ومما هو جدير بالملاحظة هنا عن هذين المرسومين وقوع هفوة صغيرة

Cf. Preaux L'Economie royale des Lagides. P. 180.

(١)

Un Duplicats du Premier Decrets Ptolémaïque de Philae par François Dumas. Mitteilungen des Deutschen Archaeologischen Instituts Abteihnurg Kairo Band 16. pp. 73-82.

(٢)

فات مؤرخنا العظيم «بوشيه لكلرك»^(١) ، فقد كتب هذا المؤرخ : في السنة التالية قدم الملك «بطليموس الخامس» صلواته في « فيلة » لمعبد «اسكلابيوس» (أمحوتب) الذي أمدها لإله العطب الذي كان قد ساعده بفضله على الحادث السعيد (وهذا الحادث هو ولادة ابنه بطليموس السادس فيما بعد) . وقد نقش من أجل ذلك على جدران مرسومين الأول بتأسيس عيد تديكارى (٢) بسبب إخضاع العصاة ومعاقبتهم ، والآخر على شرف الملكة «كليوباترا» ولانزاع في أن «بوشيه لكلرك» قد أشار في عبارته السابقة إلى المرسومين اللذين نحن بصددهما وهما اللذان قد حددا تماماً واقتبسا على حسب ترتيبهما التاريخي . غير أن «بوشيه لكلرك» قد خلط هنا بين معبد «أمحوتب» الصغير الذي يقع خارج الدروموس الذي يسبق البوابة الأولى وهو الذي يقع شرقي قاعة العمدة التي لم تم ، ويقع بالضبط عند البوابة الهائلة التي أقامها «بطليموس الثاني» (راجع Porter Moss VI p. 202) ، بين معبد الولادة (مميزى) الذي أشار إليه في الملاحظة رقم ٤ من نفس الصحيفة) . وهذا المعبد الأخير لا يقع في غرب الردهة التي تفصل بين البوابتين . وقد نقش على الجزء الأعلى الخارجى من قاعة العمدة الصغيرى لهذا المميزى (بيت الولادة) من الجهة الشرقية هذان المرسومان كما أشرنا إلى ذلك من قبل . وقد بقى كما أشار «بوشيه لكلرك» معبد «أمحوتب» (اسكلابيوس) وهو الذي نذره كل من «بطليموس الخامس» و «كليوباترا» لهذا الإله^(٣) .

B. L. Hist. des Lagides I, p. 395.

(١) راجع

Bevan. The Ptolemaic Dyn. p. 274-275 and Fig. 48 Weigall, Guide, (٢)
P. 475.

مرسوما عام ٢٢

من عهد الملك بطليموس الخامس ابيفانيس بمتحف القاهرة

توجد بالمتحف المصرى لوحتان نقش على كل منهما مرسوم صدر في عام ١٨٢ ق. م . والمرسوم الأول كهني وهو في نظامه العام يذكرنا بصورة تلفت النظر بمراسم رشيد والفيلة . وعلى ذلك يمكن أن نعتبره ضمن المراسم التي نقشت بلغات ثلاث ، وذلك على الرغم من أنه لم يصل إلينا إلا الأصل الهيروغليفي الذي وجد ناقصاً في نهايته . أما اللوحة الثانية فهي لوحة «أصفون» . وقد أشرت اللوحة الأولى في القاهرة عام ١٩١١ وصحلت بالمتحف المصرى برقم السجل الموقت $\frac{3}{7} | \frac{2}{20}$. وهي مصنوعة من الحجر الجيري المش ويبلغ ارتفاعها ١,٢٧ متراً وعرضها ٠,٤٩ من المتر . وأعلى هذه اللوحة مستدير وقد كسرت قطعتين من وسطها كما فقد منها من جراء ذلك السطر الثاني والعشرون من أسطرها، والعدد الكلي لأسطرها خمسة وثلاثون سطراً . وقد ظلت مساحة خالية من النقوش في أسفلها تبلغ ٢٦ سنتيمتراً .

ومحتويات متن هذا المرسوم يشبه كثيراً محتويات المراسم التي نعرفها فعلا من هذا النوع ، غير أن جزءاً من المتن يتميز بأنه يشير إلى إنتصارات القائد الإغريقي « أريستونيكوس » الذي تحدثنا عنه فيما سبق .

وقد نشر هذه اللوحة الأثرى « دارسي » (١)

لوحة أصفون

عثر « مسيرو » عام ١٩١٤ في « أصفون » على قطعة من لوحة سجلت في المتحف المصري برقم ٤٤٩٠١ . وهي من الحجر النوبي الرمل . وجزؤها الأعلى مستدير ويبلغ عرضها ٦٩ سنتيمتراً وطولها ٨٥ سنتيمتراً . ويلحظ أن الجزء الأسفل منها قد فقد . وسطح هذه اللوحة متآكل وتوجد فيه فجوات . ولحسن الحظ بقي الجزآن الأول والآخر سالمين ومن اللوحة نسخة من المرسوم الذي أصدره « بطليموس الخامس » في عام ٢٣ من حكمه . ولقد أصبح من الممكن الاستعانة بهذا المتن على إصلاح بعض ما جاء مهشماً أو غير مفهوم في المرسوم الأول إلى حد ما . وقد نشر هذا المتن كذلك « دارسى »^(١)

قطع من مراسيم باللغات الثلاث من عهد بطليموس الخامس

وأخيراً يجب علينا أن نشير هنا إلى قطع من مراسيم ملونة بلغات ثلاث من عهد الفرعون « بطليموس الخامس » وجدت منذ البحوث التي قام بها كل من « كليرمون-جانو » و « كليد » عام ١٩٠٧ م في « الفنتين » . وقد وجد موقفاً الأثرى « دارسى » أحد هذه المراسيم بمرسوم « منف » . وقد سمي هذه القطع في مقاله عن مرسوم عام ٢٣ من حكم « بطليموس الخامس »^(٢) قطعاً من متن هيرغلينى . والظاهر كما يبدو أنه كان يشير إلى « حجر رشيد » .

يضاف إلى ذلك أن الأستاذ « زيته » الذي فحص علاقة هذه القطع مع نفس مرسوم عام ٢٣ قد شك في أن تكون هذه القطع جزء من نسخة من

Rec. Trav. 1916-1917, 38e année p. 175-179 sous le titre: Un Second (١)
exemplaire du Decret de l'an XXIII de Ptolémée Epiphane.

Rec. Trav. (1911), T. XXXIII, p. 1. etc. (٢)

مرسوم منف (راجع Zur Geschichte und Erklarung der Rosettana
Nach. der Konig. Akad der Wissen. Gottingen 1916 p. 277.

غير أن كل هذا لم يكن إلا فحص تخميني وحس ، وذلك لأنه لم يكن
قد نشر شيء من هذه الوثائق . ومع ذلك فإن الأثرى « سوتاس » الذى كان
قد تبودلت بينه وبين « سيموردي ريكي » (Seymour de Recci) كتابات
بشأن هذه القطع ، انتهى به الأمر إلى أنه وجد ثلاث قطعة صغيرة منقوشة أمكنه
بوساطتها أن يبرهن على أنها من مرسوم « منف » وقد كتب عنها بحثاً فى
أكاديمية العلوم والآداب فى باريس عام ١٩٢٣^(١) وأخيراً ظهر فى عام
١٩٤٤ فى جرنال العلماء مقال بقلم « شابو »^(٢) عن حفائر « كليرمون - جانو »
فى « الفنتين » . وقد نشر فيه رسائل هذا العالم إلى « دى فوجى » De Vorgué
وأهمية هذه الرسائل أنها كانت قد كتبت أثناء قيام أعمال الحفائر نفسها ،
وتحتوى هذه الرسائل على معلومات ثمينة عن الموضوع الذى نحن بصدده
والآثار التى أشير إليها فى هذه الرسائل هى :

أولاً : قطعة كبيرة من الحجر الرملى كانت مستعملة كمدود منقوش
عليها تسعة عشر سطراً بالإغريقية ، وبدرستها وجدت أنها تؤلف جزءاً من
مرسوم رشيد ومن ثم أصبحت نظرية الأثرى « زيته » السالفة الذكر لا قيمة
لها ، وذلك لأنه إذا كان من السهل أن نسيء الفهم من بعض أسطر هيروغليفية
ممزقة ، فانه غير محتمل تماماً أن نرتكب أخطاء فى تسعة عشر سطراً إغريقية ،
أمكن « كليرمون - جانو » أن يقرأها بنفسه .

Académie des Transcriptions et Lettres Paris. Tome, XIII, 2e Partie, (١)
p. 485-506.

Journal des Savants, p. 87-92 et 132-142.

(٢)

ثانياً : وجدت مئات من الشظايا الجرانيتية نقش عليها إشارات هيروغليفية وديموطيقية وإغريقية . وقد ظن كاشفها في بادئ الأمر أنها تحتوى على صورة من مرسوم « كانوب » ، بسبب أن بعض هذه الشظايا كان منقوشاً عليه اسم « بطليموس الثالث » . ولكن عند ما أمكنه أن يجمع من جديد التاريخ الذى عليها رأى أنه يختلف عن تاريخ مرسوم « كانوب » . وقد شاهد على أية حال أنه كانت توجد بلا شك قطع من مراسم عدة أخرى محفورة على لوحات غاية فى الجمال هشتت بصورة وحشية .

ثالثاً : أشار أخيراً إلى الكشف عن قطعة من الحجر الرملى منقوشة بالديموطيقية يقول أنها خاصة بمرسوم « رشيد » ، هذا إذا لم يكن قد أخطأ الفهم .

هذه نظرة عامة عن اللوحات والمراسيم التى وجدت سليمة أو مهشمة من عهد الملك « بطليموس الخامس » ، ويجدر بنا بعد ذلك أن نترجم بقدر المستطاع ما يمكن ترجمته من مرسوم عام ٢٣ من حكم هذا الفرعون والتعليق عليه لما فيه من صعوبات .

ترجمة مرسوم عام ٢٣ من عهد بطليموس الخامس

سنحاول هنا أن نضع ترجمة للنص الهيروغليفى مع قرنه بالنص الذى وجد فى « أصفون » كما ذكرنا ذلك من قبل . والواقع أن متن لوحة « أصفون » لا يملأ فعلاً الفجوات الموجودة فى المتن الأول ، بل نجد أن متن « أصفون » يتقطع فى نفس المكان الذى ينتهى فيه المتن الأول . هذا ونجد

لدينا عوناً غير ثابت لملء بعض الفجوات من القطع التى نقشت على جدران
معبد الفيلة^(١) وهى من مرسوم مماثل للمرسوم الذى نحن بصدده .

الترجمة :

السنة الثالثة والعشرون والرابع والعشرون من شهر «جوريباوس»
(Gorpieaos) الذى يقابل الرابع والعشرين (من برمودة) فى مصر ، فى عهد
جلالة «حور رع» الشاب الذى ظهر بوصفه ملكاً على عرش والده ؛
صاحب السيدتين ؛ عظيم القوة ومن يثبت الأرضين . والذى يجعل مصر
(تامرى) مزدهرة ، الفاخر القلب نحو الآلهة ، «حور» الذهبى (المسمى)
الذى يجعل حياة الإنسانية مزدهرة ؛ وسيد الأعياد الثلاثينية مثل «بتاح - تانن»
والملك مثل «رع» . ملك الوجه القبلى والوجه البحرى (وارث الإلهين
فيلوباتور ، المختار من «بتاح» ، قوية روح «رع» ، وصورة «آمون»
الحية) ابن «رع» (بطليموس العائش أبدياً محبوب «بتاح») الإله
الظاهر «ابفانس» بن «بطليموس» و «أرسنوى» الإلهان اللذان يجبان
والدهما ، وعند ما كان كاهن الإسكندر والإلهين المخلصين والإلهين
الأخوين ، والإلهين المحبين لوالدهما والإلهين الظاهرين ، «بطليموس» بن
«برهيدس» (Pyrhides) ؛ وعند ما كانت «ديمترى» (Dimetria) (ابنة)
«تلياك» حاملة هدية مصر «لبرنيكى» المحسنة ؛ وعند ما كانت «أرسنوى»
ابنة «برجازيدوس» (Pergasidos) حاملة السلة الذهبية أمام «أرسنوى»
حبة أخيها ، وعند ما كانت «إيرن» ابنة «بطليموس» كاهنة «أرسنوى»
حبة والدها .

في هذا اليوم : قرار

اجتمع رؤساء (المعابد) والكهنة خادمو الإله والكتاب المقدمون والكهنة المطهرون الذين يدخلون في المكان المقدس (قدس الأقداس) لأجل لباس الآلهة لباسهم ، وكذلك كتاب الإله ورجال بيت الحياة المزدوج والكهنة الآخرون التابعون لمحارب الجنوب والشمال الآتون من « منف » يوم ظهور العجل « منيفيس » (عجل عين شمس) في « نخرت » (جزء من منف) يحتمل أنه يحتوي على القصر الملكي) التي هي « ميزان الأرضين » .

وهاك ما قصوه : بما أن ملك الوجه القبلي والوجه البحري (وارث الإلهين اللذين يجبان والدهما ، المختار من « بتاح » قوية روح « رع » وصورة « آمون » الحية) ابن « رع » (بظليموس العائش أديباً) الإله الظاهر ابن « بظليموس » والملكة « أرسنوى » ، الإلهان اللذان يجبان والدهما ، وكذلك الأميرة الحاكمة سيدة الأرضين « كليوباترا » ، والإلهان الظاهران المقيا الشعائر والسيدان الطيبان جداً للأراضي المقدسة ومن فيها وسلطانهما فيها ممتاز حتى نهايتها وقلباهما خير نحو الآلهة .

وأن الذي يشغلها كذلك الآن وهو حمل الأشياء العدة لآلهة مصر جميعهم والإلهات قاطبة لأجل أن توضع في محاريبهم ، ثم إقامة السلام بين سكان مصر كما فعل « نحت » مزدوج العظمة ، وأن جلالته قد قرر دخلها المقدس للآلهة نقداً وعيناً على أن يدفع للمعابد سنوياً . وكذلك نصيب الآلهة في الأراضي والأشجار والجزر التي بذرت ، وكل شيء عمل بحق ، وكان مقداره كما كان في زمن الأجداد يدفع سنوياً (على أقساط) . ولما كان قد منح أراض كثيرة للمعابد وحبس عليها دخلاً مقدساً وعملت أشياء على حسب

العدالة في كل الأحوال وأمر باقامة تماثيل . . . لتوضع في مكانها ، وعمل
أجماًداً كثيرة للعجل « أيسس » وللعجل « منيفيس » وللبقرة العظيمة ، وكذلك
لكل الآلهة المحترمة في مصر مع إضافة إلى ما كان من قبل . وقد دفعه
(قلبه) لخدمتها في كل وقت بعظمة وسخاء .

وكان عليهم كذلك أن يراعوا كل التحليات لتطهير كل الأشياء (؟) . .
التماثيل (؟) في معابدها التي في عيد عظيم ؛ وعليهم أن يستمروا في تقديم
القربان ، وتقديم القربات المحروقة وصب القربات السائلة ، وعمل كل
شيء أعتيد عمله وأنه مجد العجل « أيسس » كثيراً ، وأضاف إلى
ما كان موجوداً من قبل ، وأنه عمل غطاء جميلاً من الذهب ونسخة من . . .
الآلات ؟ في امتداده عند ما كان . . . « لأيسس » يعمل في السنة العشرين
من رحلته .

وعلم ذلك فان كل الإنسان قد استراح والجنود المنتصرون . . . لجلالته
كانت للمعابد وكذلك أموال الضريبة التي كانوا يدفعونها لأجل أن تكون . .
جلالته لها . وأمر بارسال آنية جميلة (؟) (٢٢) وأعادته حسب
. (٢٣) ويعزق الأرض بفأسه ، اعفاء (؟) الآلهة .
وانتصاراته والناس خدام الآلهة معه في المكان المقام في المنطقة (؟)
(٢٤) المعسكر في « البلمون » ، وقد عملوا اجتماعاً من
عديدون في الإقليم المقدس ، وكان الأهالي تحت حراسته عند ما كان
(٢٥) والأراضي أصابها الجفاف بسبب عدم امتلاء البرع (؟)
ومكانه وقد أنزل أسطولا قوياً (٢٦) في البحر الأبيض المتوسط
لأجل أن يخترقه في كل امتداده في الأماكن التي تقع تحت سلطانه ، لأجل

أن يجمع لجلالته المال والمحاصيل مملوء بالجنود و ب الذين كانوا حرسه . وعلى ذلك عمل ترقية على حسب لبه فرقى جلالته لرتبة قائد الفرسان «أريستونيكوس» لأن قلبه كان غيوراً (على خدمته) عاملاً السلام لأجل (٢٨) وملاء قلب جلالته لأنه كان يسوق كل يوم الرجال ليتبعونه على ظهور الخيل ، ورجال الأسطول في مناورات بالسفن (٢٩) وقد وصل أسطوله إلى اجتماعات (؟) «أبامى» في انبحر الأبيض المتوسط وكل واحد معسكر إقليم «البلمون» (Diospolis) (٣٠) مكانه . وقد تضرع إليه هذا العدو مع قومه لأجل أن يجعلهم يحضرون ليقدموا الذهب الذى لا يحصى ، وكذلك الأحجار الكريمة التى لا يعرف مقدارها (٣١) . وبعد أن عاقب الثورة وثبت العدالة فى مجراها انضم (الأسطول) إلى سيده فى الوقت الحرج فى لحظة الغزو . وبعد ذلك نجد أن (٣٢) «أريستونيكوس» استولى على «أرادوس» وهى التى تقع فى الجزيرة والإقليم الذى هى فيه ، وكذلك الأماكن البحرية فقد استولى عليها مع النقود والمحاصيل والأشياء (٣٣) العديدة التى لا حد لها ، وهى التى كانت موضوعة هناك فى كل مكان مقدس . وقد عادوا أثرياء بعد مضايقة كبيرة ، فقد ضربوا مكان البحارة (؟) وعمل من هذا العدو ؛ وأنه قوى (؟) إذ كان يعمل مستشاراً لكل شىء وقد باركه الناس من خلفه والآلهة بسطوا حمايتهم حوله فقد هزم الكفرة وصير الثائرين (تساء) فى الوجه القبلى والوجه البحرى وفى أمشير من السادس إلى ١٥ منه أتم هزيمتهم بالانتصارات . وقدنال انتصارات وحصل على انتصارات فى شخص الملك .

تعليق

أول ما يلحظ في هذا المتن أنه لم يذكر في السطر الأول اسم الشهر المصرى المقابل للشهر المقدونى الذى جاء ذكره وهو «جوريبياوس» . هذا وتدل شواهد الأحوال على أن مؤلف هذا المرسوم قد نقل بصورة آلية السطرين الثامن والتاسع من متن قديم دون أن يضيف إليهما التغييرات اللازمة . هذا ولا نعلم السبب الذى من أجله أن الكهنة الذين كانوا قد اجتمعوا فى «منف» لأجل تتويج العجل «منيفيس» الذى كان مقر عبادته «هليوبوليس» قد توجهوا فى «منف» ولم يتوجهوا فى «هليوبوليس» التى كان يجب أن يتوجه فيها لا فى غيرها ؛ وبخاصة عند ما نعلم أنه فى عهد «بطليموس الخامس» لم يحدث إلا تغير واحد فى العجل «أبيس» ، وعلى ذلك فإنه من المحتمل أن مرسوم اللوحة رقم ٢٢١٨٤ المحفوظة بالمتحف المصرى وهو المؤرخ بالسنة العشرين من عهد «بطليموس الخامس» هو الذى كان قد نقلت بدايته بغاوة فى لوحات عام ٢٣ من حكم هذا الملك مع عمل تغير واحد وهو وضع اسم العجل «منيفيس» بدلا من العجل «أبيس» ؛ وبخاصة عند ما نعلم أن الكهنة قد اجتمعوا فى «منف» لا فى «هليوبوليس» . وعلى أية حال لدينا لوحة من لوحات السرابيوم نفهم منها أن «أبيس» الذى عاش فى عهد «بطليموس ايرجيتيس الثانى» كان قد أقتيد فى السنة الثالثة من حكم هذا الملك إلى «هليوبوليس» ؛ وعلى ذلك فإنه كان من المحتمل وجود تبادل فى الزيارات بين العجل «أبيس» الذى كان مقره «منف» والعجل «منيفيس» الذى كان مقره «هليوبوليس» .

وأريد أن ألفت النظر إلى أن الترجمة التى أوردناها هنا لهذا المرسوم

ترجمة موقفة إذ كنا نأمل بعد الكشف عن لوحة «أصفون» أن يصبح في الامكان ملء الفجوات التي في المتن الذي نحن بصدده ، هذا بالإضافة إلى أن متن «أصفون» يقطع عند نفس النقطة التي انقطع فيها متنا . وعلى أية حال قد استعنا في قراءة هذا المتن بقطع النقوش التي وجدت محفورة على جدران معبد الفيلة؛ وذلك لأن هذا المتن يشبه في تأليفه متنا حتى السطر الحادى عشر . ولكن بعد ذلك وبخاصة في الجزء العظيم الأهمية الذى يحتوى على معلومات تاريخية ، فقد اعتمدنا على متنا المؤرخين بعام ٢٣ من حكم هذا الملك وكلاهما مهشم كما أشرنا إلى ذلك . وعلى ذلك فإن الوقت لم يمن بعد لدرس هذا المرسوم بصورة تامة . ومع ذلك فسنشير هنا لبعض النقاط الجديدة التي أمكن استخلاصها .

أولا : يلحظ أن التاريخ الذى ذكر على لوحة «أصفون» هو العام ٢٣ اليوم ٢٢ من شهر «أبلوايوس» ، في حين أن تاريخ المرسوم الذى على اللوحة الأخرى هو السنة ٢٣ اليوم الرابع والعشرون من شهر «جوريباوس» . هذا ويتساءل الإنسان كيف يمكن حل وضع تاريخين يختلف الواحد منهما عن الآخر (إذ يبعد الواحد منهما عن الآخر بمدة ثلاثة أشهر أو تسعة على حسب بداية السنة) وكيف أمكن وضعهما لعمل واحد رسمى ؟ والواقع أنه من الناحيتين نجد تقابل الأشهر المقدونية مع الأشهر المصرية غير صحيح فالوحة الأولى نقدم لنا الرقم ٢٤ . والظاهر أنه يوم الشهر ولكن لم يذكر اسم الشهر . أما لوحة «أصفون» فقد جاء فيها : « الذى في شهر المصريين » وحسب دون ذكر أى شيء آخر .

وعلى أية حال فإن نهاية آل من المرسومين قد ضاعت ومن المحتمل أنه

لو وجدت نهاية كل منهما لعرفنا السبب في إصدار مرسومين في سنة واحدة .
ولن نستغرب مثل هذا العمل في عهد « بطليموس الخامس » الذي كان
مليئاً بالأحداث وبخاصة النضال الذي كان بينه وبين المصريين الذين كانوا قد
هبوا دفعة واحدة لاسترداد حريتهم واستقلالهم الخمائع ، والتخلص من حالة
الفقر التي كانوا يئنون تحت عبثها .

وعلى الرغم مما جاء في لوحتنا من فجوات جعلت ترجمتها مهمة بعض
الشيء في الجزء الأخير منها ، فإنه يمكن القول مما تبقى لدينا من المتن أنها
كانت قد أقيمت على شرف « أريستونيكوس » صاحب الحظوة العظيمة
عند « بطليموس الخامس » ؛ وذلك لأن أعمال هذا القائد قد نالت حظاً
كبيراً من التمجيد . والظاهر أن ما ذكر في هذه اللوحة عن هذا القائد يبتدىء
عند السطر الثالث والعشرين حيث الحديث عن الناس ، ومن المحتمل أن
المقصود هنا بالناس هم جنود « أريستونيكوس » المرتزقة ، كذلك ذكر
تعيينه قائداً أعلى للفرسان . والمقصود بجنود « أريستونيكوس » هم أولئك
الذين كان قد جندهم من بلاد الإغريق . والظاهر أن المعسكر المصري كان
قد أقيم في بلدة تل « البلمون » عاصمة المقاطعة الثامنة عشرة من مقاطعات
الوجه البحري (راجع أقسام مصر الجغرافية القديمة ص ٨٩) . ومن المحتمل
أن البلدة التي كان قد جمع فيها الأسطول والجيش سوياً تحت إمرة هذا
القائد كانت وقتئذ « دمياط » الواقعة عند مصب فرع النيل القناتى . هذا
ولم يفهم معنى الجملة الممزقة التي جاء فيها ذكر بلدة « أبامى » (سطر ٢٩) .
والواقع أن « بطليموس » لما كان يأمل في مساعدة الرومان له للإستيلاء على
جزء من أملاك « أنتيوكوس » ، فإنه كان قد أرسل على ما يظن مقدماً أسطوله

ليحتل في الحال البلاد التي كانت ستعطي له ، ونحن نعلم بدورنا من حوادث التاريخ التي ذكرها لنا الكتاب القدامى أن أمل « بطليموس » كان برقاً خلباً وأن معاهدة ١٨٨ ق . م لم تدر عليه أية فائدة ، ومن أجل ذلك نجد أن الأسطول قد عاد (سطر ٣٠) ؛ وأن الجيش الذي كان يحمله هذا الأسطول قد أستعمل في القضاء على الثورة الوطنية التي كانت مدلعة في الوجهة البحرية . هذا ونجد في السطر الثاني والثلاثين ذكر حقيقة تاريخية جديدة وذلك أن المؤرخين القدامى قد ذكروا لنا أنه بعد موت « أنتيوكوس الثالث » وتولية ابنه « سلبوكوس الرابع » من بعده عام ١٨٦ ق . م استعد المصريون للاستيلاء على « سوريا الجوفاء » من جديد ، وعلى حسب المتن الذي نحن بصدده الآن نفهم أنه كانت هناك بداية لتنفيذ هذا المشروع . فقد ذكر لنا المتن أن المصريين استولوا فعلا على مدينة « أرايوس » من أعمال « فنيقيا » وأنهم خربوها ، وأن ما كان بها من ثروة قد حملت في الوقت المناسب لتملأ خزانه « بطليموس الخامس » التي كانت خاوية مفلسة . وعلى أثر هذا العمل العظيم نصب هذا القائد العظيم مستشاراً للملك ونال التهانى من الجميع .

وكما قلنا نجد نهاية هذا المرسوم مهشمة ، ولذلك فإن ما بقى لنا منه لا يقدم معنى صريحاً بل يشوبه الغموض لدرجة أنه لم يكن في استطاعتنا أن نعرف إذا كان شرف هذا النصر قد وجه إلى « أريستونيكوس » أو إلى « بطليموس الخامس » . وعلى ذلك يظهر أن هذا النقش يجب أن يكون قد صدر بعد مرسوم القبيلة الثاني وهو المرسوم الذي جاء فيه ذكر « أريستونيكوس » فيما يتعلق بالثورات التي هبت في الوجه القبلى . وعلى أية حال فإن السنة الثالثة والعشرين كانت آخر سنى حكم « بطليموس الخامس » إذ قد حضره الموت

فجأة عام ١٨٨١ ق . م كما ذكرنا ذلك فيما سبق . ومن ثم فإن الحوادث التي جاء ذكرها في هذا المرسوم كانت آخر أعمال وقعت في عهد هذا العاهل .

وهكذا نجد في هذا المرسوم - على الرغم من تمزيقه وضياح جزء منه - صحائف منقوشة عن تاريخ مصر دونت على ما أعتقد بيد مصرية ، وهي غير تلك الصحائف التي تركها لنا الكتاب الإغريق القدامى ، ويلفت النظر هنا أنه قد جاءت فيها أحداث جديدة لم يذكرها الكتاب القدامى . غير أن هذه الصحائف بكل أسف قد وجدت ممزقة ومن ثم تركنا متلهفين عما كانت تكنه من معلومات وحقائق ربما كان قد غفل عنها أو أغفلها الكتاب القدامى عن قصد لأنها لا تتحدث عن الإغريق بل تتحدث عن الشعب المصري وأمجاده ، ولكن لحسن الحظ قد أبقّت لنا الأيام وثائق ديموطيقية من عهد هذا الملك تحدثنا عن الحركة الوطنية التي قامت في آخر عام من حياة « بطليموس فيلوباتور » واستمرت حتى العام التاسع عشر من عهد خلفه « بطليموس الخامس » . وقد أشرنا إلى هذه الحركة من قبل وهي التي كان رائدها في بادئ الأمر بطل مصري يدعى « حرنخييس » ثم خلفه بطل آخر يدعى « عنخميخيس » وقد حمل كل منهما الألقاب الملكية المصرية القديمة . هذا وقد استمرت الثورات القومية على البطالة حتى أنهكت قواهم وأدت بملكهم إلى الزوال وسنتحدث عن هذه الثورات في فصل خاص .

مرسوم لوحة القحط الذى صدر فى عهد بطليموس الخامس

مقدمة :

تحدثنا فيما سبق عن المراسيم التى صدرت فى عهد الملك « بطليموس الخامس » ورأينا أن الباعث الأكبر لإصدار هذه المراسيم هو إرضاء الكهنة الذين كانوا منذ فجر التاريخ المصرى يتحكمون فى معتقدات الشعب واتجاهاتهم الدينية ، وكذلك لتهدئة الأحوال فى البلاد التى كانت الثورات متأججة فيها بسبب ما أصاب الشعب المصرى من مظالم واضطهاد على يد الحكام الأجانب من الإغريق . والمقدونيين . ومن أجل ذلك أخذ « بطليموس الخامس » ورجال بلاطه يعالجون أحوال البلاد الداخلية بكل حزم وبصيرة نافذة حتى يقضى لهم مجابهة الأخطار التى كانت تهدد كيان أرض الكنانة من الخارج . ومن أجل ذلك نلاحظ أنه فى عهد « بطليموس الخامس » صدر أكبر عدد من المراسيم التى كان هدفها ضم جماعة الكهنة إلى جانب الملك الذى أصبح يسير فى كل تصرفاته على حسب الأنظمة الفرعونية العريقة فى القدم فى جميع البلاد من أقصاها إلى أقصاها . ولا أدل على ذلك من المرسوم الذى أصدره فى صالح الإله « خنوم » وغيره من الآلهة الذين كانت عبادتهم منتشرة فى منطقة الشلال وما بعدها فى بلاد النوبة .

وهذا المرسوم نقش على لوحة تعرف لدى الأثريين بلوحة القحط . وسنحاول فيما يلى أن نضع صورة جديدة تختلف إختلافاً بيناً عما كان معروفاً عن متن هذه اللوحة من الوجهات التاريخية والدينية والاقتصادية . وعلى الرغم من كل ما سنذكره هنا فإنه لا تزال توجد بعض النقاط الغامضة فى

محتوياتها ، وبخاصة من الناحية الجيولوجية فقد ذكر فيها بعض مواد من المعادن والأحجار التي لم يتوصل الأثريون لمعرفة كنهها ولا الأغراض التي كانت تستعمل فيها . وهذا المتن يكشف لنا عن وجود ثروات معدنية لا حد لها لا تزال تنتظر الكشف عن أسرارها والإفادة منها وما أحوجنا إلى ذلك في هذه الفترة من تاريخ بلادنا بعد أن أصبحت مصر تأخذ مكانتها بين البلاد الصناعية في العالم .

تاريخ لوحة القحط

لوحة القحط هي عبارة عن متن يتألف من اثنين وثلاثين سطرا عموديا نقشت على الوجه الشرقي لصخرة من الصخور الشائعة التي تراكم في أقصى جزيرة « سهيل » بمنطقة الشلال .

وكان أول من كشف عن هذه اللوحة هو الرحالة والأثري « فيلبور » (Wilbour) عام ١٨٨٩م^(١) . وقد قام في الحال بترجمتها ونشرها الأثري « بروكش »^(٢) ثم ترجمها الأثري « بليت »^(٣) . ثم جاء بعده الأثري « دي مورجان » ونقل متن هذه اللوحة في عام ١٨٩٤م^(٤) . وهذه النسخة أحسن من سابقها ، غير أنها مع ذلك تحتوي على أخطاء . وبعد ذلك ترجم لنا كل من « فنديه » في كتابه عن القحط في مصر القديمة (عام ١٩٣٦) ومن بعده أورد « جون ولسون » و « بريشارد » في مجلة متون الشرق

wilbour Travels, p. 515.

(١)

Die biblischen Sieben Jahre der Heingersnoth. (1891).

(٢)

Plyte. Compte Rendus de l'Académie des Sciences d'Amsterdam, (1892), 3e Série, T. III.

(٣)

De Morgan, Catalogue des Monuments et inscriptions de l'Egypte, T. 1.

(٤)

الأوسط (عام ١٩٥١ م) بعض فقرات من هذه اللوحة . يضاف إلى ذلك أن الأثرى الكبير الأستاذ «زيتة» كان قد ذكر بعض حقائق هامة عن هذه اللوحة في مقالين هامين عن «دوديكاشوينوس» (Dodekaschinos) (١٩٠١) وعن «أحوتب» (١٩٠٢ م) ؛ غير أنه لم يقدم لنا إلا ترجمة جزئية . وفي الغالب لم تكن ترجمة حرفية . هذا وقد ترجم الأستاذ «كيس» فقرة من هذه اللوحة^(١) أيضاً .

وأخيراً قام الأثرى «بول بارجييه» (Paul Barguet) بفحص هذه اللوحة والتعليق عليها تعليقا شاملا ممتعا إعتدنا عليه في كثير من النقاط .

اختلاف الآراء في صحة تاريخ هذه اللوحة

لقد اختلفت الآراء في صحة نسبة هذه اللوحة إلى عهد الملك «زوسر» مؤسس الأسرة الثالثة على الرغم من أنها نقشت في العهد البطلمي . فيقول الأستاذ «زيتة» أن هذا المتن قد أعيدت كتابته على إثر زيارة قام بها «بطليموس العاشر» في رحلة له في منطقة «الشلال» . أما الأستاذ «كيس» فيقول أن هذه اللوحة حديثة العهد وأن الغرض من نقشها في هذا المكان الذي هي فيه هو تعظيم عبادة الإله «خنوم» من جديد ، وكذلك إعادة تثبيت سيطرة هذا الإله الذي يمثل في صورة كبش على إقليم الأثني عشر ميلا (Dodekaschene) . وأخيراً يقول الأثرى «بول بارجييه» أن هذه اللوحة ألقت في عهد «بطليموس الخامس» وفي اعتقادي أن هذا هو الرأي الأقرب إلى الصواب جداً .

Kees (Religionsgeschichtlichen Lesbuch Aegypten. P. 21; and Kees. (١)
Gotterglaube, p. 416.

وصف اللوحة

تدل الظواهر على أن هذا المتن قد وضع في صورة لوحة . فقد مثل في الواقع فوق المتن ، منظر يشاهد في نهايته الملك « زوسر » بخطو نحو اليمين تعلوه سماء ترتكز على عمد . ويلبس الملك التاج المزدوج ويرتدى قميصاً قصيراً فوقه ثوب فضفاض . والظاهر أنه كان يقدم البخور ، كما يدل المتن ، لوالده « خنوم » سيد بلاد النوبة . وجاء تحت صورة الملك اسمه ولقبه : « حور » (نترخت) ؛ « حور » الذهبي : « جسر » .

ونقش خلفه : الحماية لكل الحياة والقوة .

هذا وتقدم القربان للثالوث المقدس آلهة الشلال .

فيشاهد أولاً الآله « خنوم - رع » برأس كبش متوجاً بتاج آتف . وجاء معه المتن التالي :

« كلام قيل على لسان « خنوم - رع » سيد الشلال والآله العظيم سيد الفنتين والمسيطر على بلاد النوبة : إني أحمل لك الفيضان في ميقاته كل عام .

ثم نشاهد بعد ذلك الإلهة سوتيت (ساتيت) تلبس على رأسها قبعها الخاصة بها محلاة بقرنين . وجاء معها المتن التالي : « كلام قيل على لسان « سوتيت » العظيمة سيدة الفنتين وسيدة النوبة » .

وأخيراً نشاهد الآلهة « عنقيت » ترتدى على رأسها ريشاً وجاء معها المتن التالي :

« كلام قيل على لسان « عنقيت » سيدة « سهيل » التي تشرف على بلاد النوبة » .

ثم يأتي بعد هذا الثالث والمتون التي تتبعه ، من اللوحة نفسه ويحتوي على اثنين وثلاثين سطرا عمودية نقشت من اليمين إلى الشمال .
وتنحصر موضوعات هذا المتن فيما يأتي :

أولاً : موضوع القحط

« السنة الثامنة عشرة من عهد « حور » (نترخت) ملك الوجه القبلي والوجه البحري صاحب السيدتين : « نترخت » ، « حور الذهبي » : « جسر » ،
عند ما كان متسلطاً . الأمير النبيل حاكم أملاك الجنوب ورئيس التوبيين في الفنتين « مسير » (Mesir) ، وقد خُبر : أن هذا المرسوم الملكي لأجل أن تكون على علم بأنني كنت في حزن على عرشي العظيم ، وأن أولئك الذين كانوا في قصرى كانوا في أسى وقلبي كان في غم شديد ، لأن الفيضان لم يأت في ميقاته مدة سبع سنوات ، فكانت الغلة قليلة ؛ إذ قد يبست الحبوب ، وكل ما كان يؤكل كانت كميته قليلة ، وكل إنسان كان مصاباً في دخله ، وأصبح الفرد غير قادر على المشي ؛ وكان الطفل يبكي . والشاب أصابه الوهن . وقلوب المسنين في حزن . فكانت أرجلهم مطوية قعوداً على الأرض في داخلها ، و (حتى) رجال البلاط كانوا في حاجة . وكانت المعابد موصدة والمحارب يخيم عليها التراب (وبالاختصار) كان جميع ما هو كائن في حزن^(١)»

(١) يلحظ في وصف هذا القحط الترتيب المنطقي الصحيح في سرد حوادثه ومفعوله : فنجد أن كاتبه بمد مقدمة جاء فيها ذكر سبب حزن الملك وهو توالي سبع سنين عجاف يرجع سببها إلى عدم انسجام فيضان النيل سنوياً وشح مائه ، ثم أردف ذلك بالتحدث عن النتيجة التي نجمت عن ذلك موضحة في نقطتين الأولى قلة محصول الحبوب والثانية الجوع الذي تسبب عن ذلك عند الأهالي صغيرهم وكبيرهم ، وحتى عند رجال البلاط والذين من جهة أخرى ؛ ثم ختم حديثه للحاكم « مسير » بكلمتين وهما : والحزن العام .

نداء للاله «المحوتب»

فاستمع لما جاء فيه على لسان الملك :

(وبعد ذلك) حبيب إلى أن أعود إلى الماضي فسألت رجلا من موظفي «إيبس» (الإله تحوت) وهو رئيس الكهنة المرتلين «لأمحوتب» بن «بتاح» الذى فى جنوبى جداره : فى أى مكان ولد النيل ؟ وأية مدينة للمتموج^(١) تقع هناك ؟ وأى إله يسكن هناك ليساعدنى ؟ فقام (وقال) : سأذهب إلى قصر المصيدة (= محراب الإله «تحوت» فى الأشمونين) وهو مصمم على أن يكون قلب كل إنسان شجاعاً فيما يفعل ، وسأدخل قاعة السجلات وسأنتصفح الكتب القديمة وسأسير على هديها .

وعلى ذلك ذهب ثم عاد نحوى فى لحظة ، وأعلمنى بفيضان النيل
وكل الذى تخويه وقد كشف لى عما هو مدهش وخفى . فقد مشى نحوها الأجداد ، ولكن لا يوجد ملك قد عمله منذ البداية .

الأمور التى كشف عنها كاهن «المحوتب»

وقد صرح لى بما أتى : توجد مدينة فى وسط الماء . والنيل يحيط بها واسمها الفنتين ، وهى بداية البداية ، وأنها مقاطعة البداية (الواقعة) قبالة «واوات» (= إقليم أسوان) وهى مرتفع أرضى ومرتفع سماوى وإنها عرش «رع» عند ما يقرر إرسال الحياة لكل إنسان ؛ وحلاوة الحياة هو اسم مأواها ، والهوتان هو اسم الماء (أى ماء النيل) وهما الثديان اللتان توزعان

(١) المقصود هنا بطبيعة الحال النيل نفسه وأمواجه . والمعنى بالضبط هو : الذى يلتوى فى سيره كالثعبان . هذا ونعلم أن كل مقاطعة كانت تعبد إلهاً فى صورة ثعبان يمثل الجزء من النيل الذى يخصب اقليمها (راجع Maspero Etudes de Myth. Arch. Eg. II p. 414.

وتصرفان في جميع الأشياء ، وأنها قاعة الولادة (اسم بيت الولادة في «دندره» حيث يولد النيل كل سنة) ؛ وأن النيل يعود إلى شبابه فيها في ميقاته (ويمنح البلاد الحياة قاطبة) وأنه يمنح الزيادة ، وينزو منقضاً كفتى يأتي امرأة (وهذه العبارة تذكرنا بتوحيد النيل بالإله «أوزير» الذي يمثل غالباً بالثور في عهد البطالمة) . ويتبدى ثانية ليصبح رجلاً شاباً قلبه نشطاً . ويندفع بارتفاع قدره ثمان وعشرين ذراعاً (في الفنتين) ثم يسرع نحو «البلمون» فيبلغ ارتفاعه فيها حوالى سبع أذرعاً .

ويكون هناك «خنوم» بمثابة إله ونعلاه موضوعان على أسفل الموجة وهو قابض على مزلاج الباب في يده ، ويفتح المصراعين كما يريد . وأنه أبدى هناك بوصفه الإله «شو» سيد التسعة ورئيس الحقول ، وقد سمي كذلك بعد حساب أرض الوجه القبلي والوجه البحري التي كانت توزع على كل إله ، وذلك لأنه هو الذى يتحكم في الشعير . والطيور والأسماك وكل ما يعيش منه الإنسان . وكان هناك جبل مساحة ولوحة أدوات كتابة . وكان هناك سنادة من الخشب على هيئة صليب صنعت من قطع خشب «سون» ليزن بها ما على الشاطيء (أى كل الأشياء التي كانت موضوعة على الشاطيء) . وقد كلف بذلك الإله «شو» بن «رع» سيد العطاء (وزير الزراعة) ومعبد مفتوح من الجهة الشمالية الشرقية (أى معبد الإله خنوم وقد اختفى الآن) ويشرق «رع» في واجهته كل يوم . ومياهه نائرة في جهته الجنوبية مسافة ميل وهي حائط (أى المياه) تفصله عن النوبيين كل يوم . وتوجد سلسلة جبال في موقعه الشرقى فيها كل أنواع المواد الثمينة وأحجار المجامر الصلبة وكل ما يبحث عنه لبناء كل معبد في الوجهين القبلي والبحري ، وكذلك حظائر الحيوان المقدس

والمقابر الملكية وكل التماثيل التى تنصب فى المعابد والمحاريب . وكل محاصيلها
مجتمعة قد وضعت أمام الإله «خنوم» وحوله ، وفى الوقت نفسه توجد هناك
نباتات كبيرة خضراء ، وكل أنواع الزهور التى توجد من أول الفنتين حتى
«بيجه»^(١) فى الشرق وفى الغرب (يعنى النباتات والأزهار) .

ويوجد فى وسط النهر المغمور بالماء منذ عودة شبابه السنوى (أى
فيضانها) مكان لراحة الجميع . وعلى كلا الشاطئين صنع هذه الأحجار .
ويوجد فى النهر قبالة هذه المدينة - الفنتين نفسها - مرتفع فى الوسط وهو
ردىء فى ذاته ، ويسمى «كروفي» (Krofi) الفنتين .

تعلم أسماء الآلهة الذين فى معبد «خنوم» وهم : سوتيس أنوكيت (سوثيت
وعنقت) و «حبي» و «شو» و «جب» و «نوت» . و «أوزير»
و «حور» و «أزيس» و «نفتيس» .

تعلم أسماء الأحجار الكائنة هناك فى وسط الدائرة التى على الحدود
(أى) التى فى الشرق والغرب (أى التى على شاطئ قناة الفنتين والتى فى
الفتنين والتى فى الوسط شرقاً وغرباً) التى فى وسط النهر وهى : حجر
«مجن» (وهو حجر بزاييت = البازلت) والجرانيت وحجر «مختتب»
(Mhtbtb) وهو حجر لونه أخضر وحجر «رعجس» وحجر «وتشى»
(wtsy) أو «نخى» (وهو نوع من الحجر لونه أبيض ذكر فى العهد
المتأخر فقط) ويوجد فى أقصى الشرق ؛ وحجر برجن (وهو على حسب

(١) أن ذكر «بيجة» هنا ليس بالأمر المستغرب وذلك لأننا نعرف أنه يوجد هناك
«أباطون» أى قبر «أوزير - النيل» للنيل العظيم الذى من عرقه تولد الأشجار والأزهار ومن
جهة أخرى فإن الآلهة «خنوم» يدعى رئيس «سنت» (أى أباطون) وكذلك يدعى الإله
«شو» ساكن «بيجة» (راجع Junker Onoris legende p. 7.)

رأى بركش لونه أخضر كرنبي) ، في الغرب ، وحجر «تشي» (من المحتمل أنه نفس الحجر «وتشي») في الغرب وفي النهر .

تعلم أسماء المعادن الثمينة التي في المحاجر في الجزء العالى من النيل - ويرجع بينها ما يبعد أربعة أميال : : ذهب وفضة ونحاس وحديد ولازورد وفيرروزنج ونحنت (حجر لونه أخضر) ويشب^(١) أحمر وحجر «قع» (= حجر ثمين من بلاد النوبة من بين أحجار أخرى) ، وحجر «منو» (وهو البللور الصخرى الذى يعمل منه بعض الأواني وبخاصة اللازمة منها لشعيرة فتح القم) والزمرد (= برقت) وحجر «تم - اقر» ومعنى هذه الكلمة هو الذى لا غبار عليه ويحتمل أنه البللور الصخرى ؛ وخلافاً لذلك «نشست» (وهو نوع من حجر الفلدسبات الأبيض والأزرق) ، وحجر «تاجي» (= حجر غير معروف كنهه) ، وحجر «حاجت» (يجوز أن معناه الزمرد) وحجر «بتمس - عنخ»^(٢) (= حجر من بلاد النوبة) ، والكحل الأخضر ، والكحل الأسود ومغرة حمراء من مادة «حرس»^(٣) ، و «ميسى» (= حبوب من بنور زراعية ، وطينة تحتوى على بياض من بلاد النوبة^(٤)) وكان المصريون المفتنون يستعملونها لطلاء المقابر) في هذا الإقليم .

وعند ما علمت ما تحتويه (المدينة) انشرح قلبي ؛ ومنذ أن سمعت التحدث عن ماء الفيضان أمرت بفك الكتب من أربطها ، وأمرت بعمل تطهيرات ، وكذلك أمرت باقامة مواكب وأمرت بتقريب قربات كاملة

Jequier Materiaux, p. 121.

W.b. I, 480, 7.

Lucas A. Eg. 392.

Gardiner Wilbour Pap. II, 113.

(١) راجع

(٢) راجع

(٣) راجع

(٤) راجع

من الخبز والجمعة والطيور والثيران ومن كل شيء طيب لآلهة وآلهات
الفتين الذين ذكرت أسماؤهم (والمعنى المقصود هو أن الملك قد انشرح
صدره في الجملة السابقة من المواد التي يشتمل عليها إقليم الفتين ، ولكن
القربات التي كان سيقدمها للآلهة الذين يثون هناك ستجلب رضاهم حتى
يرسلوا هذا الفيضان الذي تحدث عنه كاهن « احموتب » ، وهو ما تصبو
إليه نفسه ، ومن ثم كان جواب الإله « خنوم » عند ما يزور الملك في الحلم) .

الرؤيا

والواقع أنه عند ما استولى على النوم في هدوء رأيت (في الرؤيا) الإله
واقفاً أمامي فهدأته بالصلاة والتضرع إليه وقد شرح نفسه في محبة لي وقال :
إني « خنوم » فاطرك ، وذراعايا خلفك ، لأجل أن أضم جسمك ، ولأجل
أن تصير أعضاؤك في صحة جيدة ؛ وإني أورد لك مواد ثمينة تلو المواد ،
ثمينة بما لم يعرف من قبل ، ولم يعمل منها حتى الآن أى عمل - لبناء المعابد ،
ولإصلاح ما أفسد ، ولعمل تركيب محاجر العيون لصاحبها^(١) - وذلك لأني
السيد الذي يخلق ، وإني أنا الذي خلق نفسه ، وإني « نون » العظيم جداً ،
والذي وجد منذ بداية الزمن ، وإني « حجي » الذي يجرى على حسب
مشيئته ، والذي يصوغ الناس ، والذي يقود كل إنسان إلى حينه (لحظته) ،
وإني « تاتنن » ، والد الآلهة ، وإني الإله « شو » العظيم رب العطاء ؛ وتوجد
لناووسى فتحتان ، وقد أمرت بفتح البركة له لإني أعرف « حجي » فهو
الذي يروى الحقول رياً يضم الحياة لكل أنف - وعلى حسب ما يسقى من

(١) المقصود هنا عملية كانت تجرى في عهد الدولة القديمة بوجه خاص ثم أعيد استعمالها
في عهد البطالمة وهي عبارة عن ترصيع أحجار سوداء وبياض لأجل عمل إنسان للمين وقرنيتهما
لتعطى حيوية لرؤوس التماثيل .

الحقول فانها تستمر حية - وإنى أجعل النيل يزيد من أجلك ، ولن تكون أعوام بعد حيث ينقص فيها الفيضان من أجل أية أرض ، والأزهار ستنبت وتنثى تحت اللقاح . وإنى سأعمل على أن يكون قومك فى فيض ، ويعملون أيديهم معك . وسينتهى الجذب الذى يجلب القحط فى مخازن غلالهم ، وسيأتى المصريون مسرعين وستينع الأراضى ، وذلك لأن الفيضان سيكون ممتازاً ، وستكون قلوبهم منسرحة أكثر من ذى قبل .

المرسوم الملكى

وعندئذ استيقظت (من نومي) ، فى حين أن أفكارى أخذت تعود إلى مجراها ، وبعد أن أزلت عن نفسى خمولها أصدرت هذا المرسوم فى صالح والدى «خنوم» : قربان ملكى للإله «خنوم رع» رب الشلال ورئيس بلاد النوبة ، وفى مقابل ما تفعله لى أقدم لك «مانو» بوصفه حذك الغربى و «بايخو» بوصفه حذك الشرقى (يقصد بذلك أنه يمنحه جبال «مانو» وجبال «بايخو» التى تقع فى شرقى مصر وغربها حدوداً لبلاده) من أول «الفتين» إلى «تاكومبسو» لمسافة ١٢ ميلاً غرباً وشرقاً من حقول وصحارى ونهر فى كل ميل من الأميال المعدودة .

وأن كل أولئك الذين يكدهون فى الحقول معطين الحياة ثانية كل ما كان نائماً على الأرض وذلك بسقى الشواطىء وكل الأراضى الجديدة ، يقيمون فى الأميال المذكورة ويحملون محاصيلها إلى مخازنك .

وفضلاً عن ذلك فإن نصيبك الذى فى مدينة الفخ (= الأشمونين) وكل صيادى الأسماك وكل صيادى طيور وماشية صغيرة وكل صيادى أسود فى

الصحراء ، سأفرض عليهم ضريبة العشر من محصولهم الكلى ، وكذلك كل الحيوانات الصغيرة التى تلد أناناً فى الأميال المذكورة سأحفظها جميعاً .

ويلزم أن تعطى الحيوانات الموسومة كلها كقربات محروقة وقربات يومية ، وكذلك حقائب الذهب والعاج والأبنوس وشجر الخروب ، ومادة النوبة البيضاء والمغرات الحمراء (سهرت) والنباتات - « ديو » ، والنباتات « نفو » ، والخشب من كل أنواع الأشجار وكل ما تجلبه بلاد « خنت- حن - نقر » (بلاد النوبة) لمصر وكل ما يحصده مصرى من متأخر الضرائب بينهم .

ويجب ألا تكون هناك أية خدمة إدارية لإعطاء أوامر فى هذه الأمكنة والأى يحجز أى شىء ، بل يجب أن يـ على كل شىء لصالح محرابك .

وإنى أقرب لك هذه الضيعة (أى الاثنى عشر ميلا) بما فيها من صخور وأراض على ألا يكون هناك فرد (ينتقص شيئاً منها) ، ولكن يسكن فيها كتابك ومراقبو الحبوب بوصفهم مسجلون يعلنون ما يجب أن يورده العمال والحدادون ورؤساء أصحاب الحرف وصياغ الذهب و
والعبيد وفرقة العبيد الذين يشكلون هذه الأحجار يجب أن يوردوا ذهباً وفضة ونحاساً وقصديراً ومكاييل حبوب ومأكولات ؛ وما يجب أن يعطيه كل رجل يشتغل معهم وذلك بأن يدفع لهم من كل ذلك ، وأن يدفع لهم المعادن الثمينة من المحاجر وهى التى يوتى بها من أعالي النهر ، والأحجار التى فى الشرق ؛ وأن يكون هناك رئيس يزن كميات الذهب والفضة والنحاس والمعادن الثمينة الحقيقية ، وهى التى سينبأ النحاتون فى حجرة الذهب (= أى المخازن والمعامل التى يحفظ فيها الذهب المخصص لصناعة التماثيل والأشياء الإلهية) لصناعة التماثيل ولأجل إصلاح التماثيل التى نالها عطب ، وكل مواد

العبادة الناقصة هناك . كل ذلك سيوضع في المخزن إلى أن يصنع من جديد ،
وسيعمل الإنسان كل ما يحتاج إليه المعبد إلى أن يصبح كما كان عليه في
باديء الأمر .

نقش هذا المرسوم على لوحة في مكان مقدس في مكتوب ، وذلك لأنه
قد حدث كما قيل ، وعلى لوحة تكون فيها الكتابات المقدسة في المحارب
مرتين ، وأن من سيصق عليها سيكون عرضة للعقاب . وعلى رؤساء الكهنة
المطهرين ورئيس مستخدمى المعبد أن يعملوا على أن يكون اسمى باقياً في
معبد « خنوم رع » سيد الفتنين والقوى أبدياً .

تعليق على لوحة القحط — أهميتها وتاريخها

لا نزاع في أن ما جاء في متن هذه اللوحة من معلومات منقطعة النظر
عن هذا الجزء من الدولة المصرية يدل دلالة واضحة على أن واضعه كان من
أبناء هذه البيئة بعينها وأنه كان عالماً بكل جزئيات هذا الإقليم الذى يسمى
« الاثنى عشر ميلا » . وليس هناك من شك في أنه أحد رجال الدين الذين
كانوا يعتقدون مذهب الإله « خنوم » رب هذه المنطقة . ولا نستغرب — بعد
قراءة عما في هذه المنطقة من ثروات معدنية وصناعية وفنية — أن يحرص
كهنة الإله « خنوم » على أن تكون كل هذه الثروة في أيديهم وأن يعملوا جهد
طاقهم على إغراء الملك الحاكم وقتئذ في أن يجعلها من أملاك الإله الأعظم لهذه
المنطقة هو وثالوثه . وما جاء في المرسوم الذى أصدره هذا الفرعون يدل
دلالة لا ريب فيها على أن الكهنة قد عرفوا كيف يستميلونه من الجانب
الدينى وبخاصة أنهم ادعوا أن هذه الامتيازات التى طلبوا إليه تنفيذها كانت

خاصة بهم منذ الملك « زوسر » مؤسس الأسرة الثالثة ومن بناء مجد مصر .
فهل هذا صحيح ؟

الواقع أن المتن الذى ترجمناه هنا وفحصنا بعض نقاطه مؤرخ بالسنة الثامنة عشرة لملك يدعى « نر - نخت » فاذا كان المقصود به هو الملك « زوسر » مؤسس الأسرة الثالثة المصرية فعلا ، فان هذا التاريخ يكون أقدم تاريخ عرف لنا عن هذا الملك من الآثار ؛ غير أن البحوث اللغوية تدل صراحة على أن متن هذه اللوحة قد أُلّف في العهد الإغريقى أو بعبارة أخرى في العهد البطلمى وهذا بطبيعة الحال ما يضعف صحة هذا الزعم . يضاف إلى ذلك أن الآثار التى خلفها لنا الملك « زوسر » لم تقدم لنا تاريخاً واحداً من عهده . هذا من الوجهة الأثرية إما من حيث ما تركه لنا المؤرخون الإغريق فقد ذكر لنا « مانيتون » أن الملك « توزوتروس » (Tosorthros) أى « زوسر » قد حكم تسعة وعشرين عاماً . غير أنه مما يؤسف له أننا لا يمكننا الاعتماد على ما ذكره لنا هذا المؤلف من حيث التأريخ المصرى بوجه عام وعن التأريخ للملك « زوسر » بوجه خاص لأن تأريخه طويل بما لا يقبله العقل . ولا أدل على ذلك من أن ورقة « تورين » التى تقدم لنا تواريخ ملوك مصر من أقدم العهود حتى الدولة الحديثة قد خصصت خمسين عاماً للأسرة الثالثة بأسرها ، فى حين أن « مانيتون » قد خصص لنفس الأسرة ٢١٤ عاماً .

ومن ثم يتساءل الإنسان ماذا يمكن أن نفكر فى تاريخ عام ١٨ من عهد « حور - نرخت » ؟ ومن جهة أخرى يقول المتن الذى نحن بصدده الآن أن « زوسر » لما كان مهتماً بأن يعيد إلى قومه الرخاء الذى حرموا منه منذ سبع سنين بسبب عدم انتظام مياه النيل ، قرر أن يعود إلى الماضى ويسأل عدداً

من مستخدمى عبادة (الإله) « أمحوتب »^(١) وهو وزير قديم كانت معلوماته العظيمة قد رفعتة إلى مرتبة إله . وعلى ذلك فانه إذا كان الملك يلجأ إلى نداء الرجل الذى يعتبر من رجال الماضى ، فانه ليس الملك « زوسر » نفسه الذى يقوم بهذا النداء . وعلى ذلك فان العام الثامن عشر الذى إفتتح به المتن يمكن أن يعود إلى السنة الثامنة عشرة من حكم الملك الذى وضع هذا المرسوم . وعلى ذلك فان اسم « زوسر » يخفى تحته اسم ملك آخر وهو اسم أحد البطالمة . وذلك لأن المتن من العهد البطلمى .

وعلينا الآن أن نبحث من كان « بطليموس » هنا الذى يمكن أن ننسب إليه متن « سهيل » بصورة تكاد تكون صحيحة ؟

والواقع أن ذكر « أمحوتب » هنا له أهمية رئيسية ؛ وذلك لأن هذا الحكيم فى الواقع هو الصانع من جديد للخيرات العميمة . وإذا كان هذا الملك الذى لا نعرف اسمه حتى الآن قد قرر تقديم قربات ومخصصات تحبس على الإله « خنوم » وهذه لفظة سنكشف أهميتها الحقيقية فيما بعد - فهل لا يمكننا أن نفكر فى أنه قد قام بعمل مكرمة كذلك « لإمحوتب » ؟ والجواب على ذلك نعم . إذ فى الواقع يوجد فى جزيرة الفيلة معبد كان قد أقيم هناك وأهدى للإله « أمحوتب » . والملك الذى أقام معبد « أمحوتب » هذا هو « بطليموس الخامس » . على أن ذكر الإبن البكر للملك فى الإهداء الإغريقى

(١) يلحظ أن أمحوتب فى هذا المتن قد جمع الألقاب التى كانت تنسب لهذا الوزير (مثل الكاهن المرتل الأول) على أن النعوت التى نسبت إليه فى العهد المتأخر قد جعلت منه الهاً فأسته ابن « بتاح » الذى خلف جداره .

الذى نقش على عتب باب معبد « أمحوتب »^(١) إنما يدل على أن هذا المعبد لا بد كان قد أقيم على أكثر تقدير فى العام التاسع عشر أو العشرين من حكم هذا الفرعون . وعلى ذلك فان هذا الملك يستوقف التفاتنا بوجه خاص .

هذا ولدينا نقطة أخرى هامة فى المتن الذى نحن بصدده يجب أن نتعرف على قيمتها ومدلولها : وذلك أن القربان المقدمة للإله « خنوم » كانت من كل الإقليم المسمى « دوديكاشين » الممتد من أسوان حتى « تاكومبسو » ومعنى ذلك بوجه الاجمال ضم كل هذا الإقليم الواقع فى بلاد النوبة السفلى إلى سلطان ملك مصر وجعله ملك التاج . وأتأنا إذا رجعنا إلى الحقائق التاريخية المعروفة فيما يتعلق بهذا الجزء الجنوبي من مصر إلى عهد يذهب بنا إلى ما بين عهدى « بطليموس الرابع » و « بطليموس السادس » لرأينا أن ملكاً نوبياً يدعى « إرجاميز » كان يحكم إقليم « دوديكاشين » (الاثنى عشر ميلا) بوصفه تحت حاية « بطليموس الثانى » ، وأنه فى عهد الملك « بطليموس الخامس » كانت العلاقة بين مصر وبلاد النوبة قد فسدت مع خلفاء « ارجاميز » ، هذا فضلا عن قيام ثورة فى البلاد على يد زعيم مصرى استقل باقليم « طيبة » ، وقد أشرنا إلى ذلك من قبل ، وبعد ذلك نعلم أن « بطليموس السادس » قد استعمر هذا الجزء من بلاد النوبة كما يشهد بذلك خلع اسمى « كليوباترا » و « فيلوتريس » على مدينتين من مدن هذا الإقليم ؛ ولا نزاع فى أن ذلك كان نتيجة للعداوة التى كانت سائدة منذ ذلك العهد بين ملك مصر والأسرة النوبية الحاكمة . ولدينا نقش من عهد

Mahaffy: The Empire of the Ptolemies, p. 314.

L.D. IV, 27 b. et 38. d.

(١) راجع

(٢) راجع

« بطليموس السادس » فى الفيلة يتحدث عن « اللوديكاشين » وعن ضريبة العشر من محاصيله . وعلى ذلك فانه يحق لنا أن نقول أن هذا الاستعمار قد بدأ منذ عهد « بطليموس الخامس » إذ هو الذى عاقب - فى السنين الأخيرة من حكمه كما ذكرنا من قبل - الثورة التى قام بها حكام النوبة فى عام ١٩ من حكمه ، وهى السنة التى صدر فيها مرسوم بعد هاية العصيان الذى قام فى إقليم « طيبة » . ومن الجائز أن اسم حاكم « الفنتين » وهو « مسير » ومعناه « الذى يحضر من جديد العين » قد يكون فيه تورية لإعادة هذا الإقليم لمصر كما أحضرت عين حور له من هذه البلاد بعد فقدانها ؛ ومن جهة أخرى يلحظ أن لقب هذا الحاكم وهو « حاكم أملاك الجنوب » هو ترجمة للكلمة الإغريقية (épistratège) وهى وظيفة لم تظهر إلا فى عهد « بطليموس الخامس » . وأخيراً لدينا نقطة أخرى ثالثة تعضد الرأى القائل أن هذه اللوحة عملت فى عهد « بطليموس الخامس » وهى أن الاضطرابات الخطيرة التى وقعت فى عهد كل من « بطليموس » الرابع والخامس معلومة لنا وهى التى يرجع سببها بلا نزاع إلى أمور سياسية ؛ ولكن نعلم من جهة أخرى أنه قد زاد فى حدتها إصابة البلاد بقحط يرجع سببه جزئياً إلى سوء الإدارة فى البلاد . ولا أدل على ذلك من أنه قد قدمت شكاوى باستمرار لكل من « بطليموس » الرابع والخامس خاصة بالإهمال فى تسهيل رى الأراضى التى تتوقف عليها حياة الشعب . والغريب فى ذلك أن هذه الشكاوى قد أهمل أمرها ، ولم يصل إلى مرسلها أية إجابة من الحكومة . ولقد كان فى مجيء النيل منخفضاً السبب الكافى لحدوث القحط ، يدل على ذلك أنه فى هذا العهد بلا نزاع يرجع تاريخ شكاوى قدمها مالك أطيان من الجنود المرتزقة اسمه « فيلوتاس » Philotas من أهالى « أبولينوبوليس » Apollinopolis وقد شكى كما يقول : من الجفاف

والقحط ، وذلك لأنه في خلال ثلاث سنوات لم يرو النيل بصورة كافية حتى^(١).

وعلى أية حال لم تعد الطمانينة إلى البلاد إلا في عام ١٨٦ ق . م وهو التاريخ الذى أستوتف العمل فيه في إقامة معبد « ادفو » بعد أن كان قد أوقف بسبب الثورات التى كانت قائمة في الوجه القبلى . وهذا التاريخ يقابل السنة التاسعة عشرة من حكم « بطليموس الخامس » .

وإذا كانت نقوش حجر الرشيد التى ألفت في الوقت الذى عادت السكنة العابرة إلى البلاد في عام ١٩١ ق . م قد تحدثت عن فيضان كان بوجه خاص عال في العام الثامن من حكم « بطليموس الخامس » ، فانه من الممكن أن نفكر في أنه قد أتى بعد ذلك عهد فياضانات منخفضة . وإذا كان الملك من جهة أخرى قد خاطب « أمحوتب » بطريقة غير مباشرة لأجل أن ينجى البلاد من القحط فما ذلك إلا لأن هذا الحكيم المؤله قد اعتبر لئذ ذلك بأنه الصورة الوقورة لـ « خنوم » الفنتين الإله الذى يحكم مدخل النيل في مصر والفيضان السنوى .

بقى علينا الآن أن نفهم السبب الذى كان قد حدى « بطليموس الخامس » أن يخفى نفسه تحت اسم « نترخت - زسر » . والمفتاح لحل هذه المسألة يظهر أنه يكمن في حادث هام أفاد منه « بطليموس الخامس » : والمقصود هنا حادث تتويج الملك . وذلك أن « بطليموس الخامس » هو في الواقع على حسب الرأى العام أول ملك بطلمى كان قد توج في « منف »

(١) راجع Fouilles Franco-Polonaises, Tell Edfu III (1850) p. 333-334.

L. D. IV, 18; Sethe Imhotep, p. 13.

(٢) راجع

كما تحدثنا عن ذلك من قبل ؛ وعلى حسب الشعائر القديمة وجدت جماعة الكهنة المصريين الذين وفدوا من جهات مختلفة من مصر أنه قد تألف عقدهم في معبد « بتاح » ، وبذلك نجد أنهم بهذه الصورة قد أعادوا رباط تقليد قديم كان « زوسر » مؤسس الأسرة الثالثة والحكومة المنفية هو الصانع له وذلك بمساعدة وزيره « أمحوتب » (الذى كان معبده في منف) ، وعلى ذلك فإنه ليس من المدهش أن نجد « بطليموس الخامس » ينسب نفسه إلى عترة الفرعون الذى جعل من « منف » فى الأزمان القديمة عاصمة للمملكة المصرية ؛ ويحتمل أن نأخذ فى الاعتبار اللقب الذى كان يحمله « بطليموس الخامس » وهو اسم العبادة الذى خلعه الإغريق عليه وهو الترجمة لقبه بالمصرية وهو الإله الذى يظهر نفسه أو المشرق وهو بالإغريقية « ثيوس إيفانس » $\Theta\epsilon\omicron\varsigma$. غير أن الكلمة « جسر » التى تترجم بكلمة رفيع أو سامى فإما تؤدى معنى « الظهور الإلهى » . وكلمة « جسر » هى نفس الكلمة السامية أو العربية « جسر » أى الشئ العالى . وعلى أية حال فإن هذه الكلمة قد فسرت خلافاً لذلك بالنعت الذى يحمله الملك « زوسر » وهو « نرى - خت » « إلهى الجسد » . وعلى ذلك لن يكون من المدهش أبداً أن يكون هذا التشابه فى النعت الذى كان قد منح له مع اسم مؤسس الأسرة الثالثة^(١) وذلك لفائدة « بطليموس الخامس » .

هذا ونحن لا نجهل الميول الدينية الخفية « لبطليموس الخامس » فهى

(١) ولا بد أن نلاحظ هنا أن الإسم « جسر » فى اللوحة التى نحن بصددنا هو الإسم « حور » الذهبى للملك ، والظاهر أنه كان هنا معتبراً بأنه مجرد نعت .
أما فيما يخص اسم « نرى - خت » (= إلهى الجسد) فقد كان يحمله كل من « بطليموس » السادس و « بطليموس » الحادى عشر بوصفه الإسم الحورى .

معلومة تماماً ، إذ نجده يبحث بكل شغف للحصول على كل حاية إلهية .
وأنه كان يجهد في تقوية عبادة الملك^(١) .

وبالاختصار فإن لوحة القحط توّرخ بعام ١٨٧ ق . م ، وأنها مرسوم
أصدره « بطليموس الخامس » ذكر فيه بشكل تصويرى عودة الأقاليم
الجنوبية المصرية إلى التاج ، وكذلك تأمين البلاد بالهدوء والسعادة التي كانت
تتم بها في الأزمان الخالية .

وختاماً بالنسبة لما جاء في هذه اللوحة من نقوش خاصة بالنيل نذكر
شيئاً عن موضوع القحط الذي يظهر أنه هو موضوع نفس لوحتنا هذه .
حقاً نجد أن الأثرى « برکش » في كتابه الذي وضعه عن هذه اللوحة
قد سماه : « سبع السنوات القحط » التي جاء ذكرها في التوراة . وبذلك
قرب سبع السنوات التي تحدثت عنها التوراة بسبع سنوات القحط التي جاءت
في لوحة « سهيل » ، غير أن هذا التقارب قد انتقد بسرعة جداً بأنه فرية .

وأنه قد يكون من خطئ القول أن يعتبر أحد المتنين بأنه ذكرى
للآخر ، وذلك لأن تقارب أحدهما من الآخر لا ينبغي رفضه بتاتا .
هذا ويوجد تقليد عام يحدثنا عن سبع سنوات عجاف قد ثبت تداوله في
كل الشرق الأدنى القديم ، فلم يكن وجوده إذا قاصراً على مصر ، بل كذلك
وجدناه في تقاليد « أوجاريت » وحتى في « بوغاز كوى »^(٢) عاصمة بلاد
« الخيتا » . والمقصود هنا على ما يظهر حدوث دورة مقدارها سبع سنين قحط
تلها دورة أخرى مقدارها سبع سنوات رخاء .

Jouguet, L'Egypte Ptolemaïque p. 182-4.

(١)

H. Gordon, Sabbatical Cycle or Seasonal Pattern dans *Orientalia*
22 (1953), p. 110.

(٢)

وفى مثل هذه الحالة لا يجب ألا يؤخذ رقم سبع سنوات بمعناه الحرفى بل يؤخذ على أنه يعنى دون أى شك عدداً هاماً من سنين القحط وأن تتابعها يمكن أن يظهر بمظهر إلهى ، وأن القحط كان يعد من ألين المصائب التى كانت تصيب الشرق القدم .

وتدل شواهد الأحوال على أن القحط فى متن «سهيل» كان سببه أكثر من فيضان للنيل غير كاف . إذ من الجائز أن يكون الفيضان قد أتى فى غير الوقت المناسب ، فاما أن يكون قبل ميعاده بزمن طويل أو بعد ميعاده بزمن طويل . ومن أجل ذلك يقول المتن : أن النيل لم يأت فى ميعاته خلال سبع سنوات . ولكن عند ما استولى « بطليموس الخامس » من جديد على إقليم الشلال قد أصبح فى مقدوره أن يراقب منابع النيل فى « الفنتين » ، وبذلك أمن بصورة ما مياه النهر إنتظامها الموسمى .

الأثار التي أقامها بطليموس الخامس ،

أو أصلحها أو جاء اسمه عليها

١ - معبد الكرنك المجموعة الوسطى

معبد آمون - المدخل لقاعة العمد - الباب الغربي .

(١٩) تشهد أربعة صفوف يرى فيها « بطليموس الخامس » أمام آلهة .
ويشهد في الصف الثالث منها « بطليموس السادس » يتعبد أمام « بطليموس الخامس » و « كليوباترا »^(١) .

٢ - معبد « آمون رع » : يشاهد ضمن المباني الإضافية في حرم المعبد

الكبير على قائمة الباب الشمالية طغراآت الملك « بطليموس الخامس »^(٢) .

٣ - معبد « تحوت » (قصر العجوز) : يشاهد في منظر قربات ، الملك

« بطليموس السابع » يتعبد أمام « بطليموس الخامس » و « كليوباترا »
الأولى^(٣) .

٤ - طهنة : توجد نقوش إغريقية للملك « بطليموس الخامس » في طهنة

وهي منقوشة في الجزء الأعلى من لوحة ومحفورة في الصخر ومع هذه النقوش
صورة إله وصورة « أوزير »^(٤) .

٥ - الدمود : وجدت بعض قطع من الحجر في معبد «الدمود» عليها

P. and M. II, p. 15.

Ibid., p. 71.

Ibid., p. 195.

P. and M. IV, p. 130.

(١) راجع

(٢) راجع

(٣) راجع

(٤) راجع

طغراء الملك « بطليموس الخامس » مما يدل على أنه كان قد قام ببعض إصلاحات أو بعض مبان هناك^(١).

٦ - معبد اسنا : يشاهد على واجهة حجرة العمدة التي من عهد البطالمة ، الملك « بطليموس السابع » يقدم قرباناً سائلاً أمام والديه « بطليموس الخامس » و « كليوباترا » الأولى ؛ هذا ويشاهد على واجهة معبد « خنوم » الشمالي طغراء « بطليموس الخامس »^(٢) .

٧ - معبد ادفو : ممر الخزانة (١٣٩١) يشاهد عند المدخل لقاعة العمدة ثلاثة صفوف من النقوش « لبطليموس الخامس وزوجه « كليوباترا » الأولى »^(٣) .

٨ - الحجرة الخامسة : يشاهد على قاعدة الجدار سطر من النقوش باسم « بطليموس الخامس » و « كليوباترا »^(٤) .

P. and M. V, p. 147.

Champ. Notices Descr. I. 284; P. and M. VI, p. 118.

P. and M. VI, p. 139.

P. and M. VI, p. 142.

(١) راجع

(٢) راجع

(٣) راجع

(٤) راجع

أثار بطليموس الخامس في بلاد النوبة والواحات

معبد الدكة : جاء ذكر « بطليموس الخامس » على العبد التي عند مدخل معبد الدكة^(١)

كلبشة : مقصورة الإله « ددون » إله بلاد النوبة^(٢)

نسب بعض علماء الآثار هذه المقصورة للملك « بطليموس العاشر » غير أن شواهد الأحوال تدل على أن الذي أقامها هو « بطليموس الخامس »^(٣) وقد اقترح الأثرى « جوتيه » حتى أن ينسب هذا المعبد إلى الملك « بطليموس الخامس » ، وذلك لأن جزء الطغراء الذي بقى لنا ينطبق على اسم « بطليموس الخامس » وأن قراءة « لبيسوس » لهذه الطغراء لا تنطبق على الحقيقة^(٤).

وهاك ما يشاهد على هذه المقصورة من مناظر (أنظر التصميم) .

(٦٦) الباب الداخلي : يشاهد على قائمة الباب الشمالية صفان من النقوش

مثل فيها الملك يقدم صورة ماعت (= العدالة) للإله « شو » (أو « تحوت ») ويتقبل رمز الحياة من « ماندوليس » Mandulis وهو الآله الأعظم في معبد « كلبشة » وهو بالمصرية القديمة = « مر-ور » ، ويعتبر بمثابة إله الشمس^(٥) . وعلى القائمة الجنوبية يوجد صفان من النقوش مثل فيها الملك « بطليموس

(١) راجع Boeder Der Tempel von Dakke (Les Temples Emergés de la Nubie) II, Pl. 9 pp. 124, 125-6

(٢) راجع Porter & Moss, vol. VII, p. 12.

(٣) راجع Gauthier, Le Temple de Kalabsha, T.I. p. 328 & 330.

(٤) راجع L.D. Texte V. p. 44.

(٥) راجع Blackman, Dandur p. 80

الخامس « يقدم العين السلمية (= وزات) للاله « ارسنوفيس » كما نطقه الكتاب الإغريق وهو بالمصرية القديمة (= اري حمس نفر = الرفيق الطيب) وقد كان لقباً ينادى به الإله « شو » زوج الإلهة « تفنوت » أخته . وهو آله نوبى (١) .

(٧٠) يشاهد في الصف الأعلى الملك يقدم الصولجان للآلهة « أوزير » و « أزيس » و « حور » ، كما يقدم آنية للاله « مندوليس » والآلهة « بوتو » ، ويقدم النبيذ للاله « شو » ؟ . وفي الصف الثاني يقدم الملك للاله « مندوليس » و « مندوليس » الصغير ، ويقدم طاقة من الزهور وطيوراً « لمندوليس » الصغير و « بوتو » ، كما يقدم لبناً لإله شاب . وفي الصف الثالث يقدم الملك رمز الحقل للآلهة « أوزير » و « أزيس » و « حور » ، والنبيذ للآله « ارسنوفيس » (٢) وللإلهة « تفنوت » كما يقدم صورة العدالة للآله « مندوليس » (٢) .

(٧١) يشاهد هنا في الصف الأعلى الملك يقدم البخور للآلهة « خنوم » و « ساتيس » و أنوكس (= ثالوث الشلال) والعين السلمية ، « وزات » للآله « مندوليس » وللآلهة « بوتو » ، كما يقدم طوقاً (؟) للإله « ارسنوفيس » وفي الصف الثالث يقدم الملك قرباناً للآله « آمون » (؟) وللآلهة موت (؟) وللآله « مندوليس » الصغير ؛ ثم يقدم آنتين من القربان السائل للإلهين « مندوليس » و « بوتو » كما يقدم البخور للإله « شو » (أو « تحوت ») .

(٧٢) يشاهد هنا في الصف الأعلى منظر مزدوج يقدم فيه الملك النبيذ للإله « ارسنوفيس » والبخور للإله « تحوت » . وفي الصف الأسفل يشاهد

(١) راجع p. Bonnet Realexikon Der Agyptischen Religion Geschichte

كذلك منظر مزدوج يقدم فيه الملك الطعام للإله « مندوليس » والبخور
والقربان السائلة للآله « أرسنوفيس » (١) .

الواحة الخارجة : عثر في الواحة الخارجة على قطع من الحجر عليها اسم
الملك « بطليموس الخامس » و « كليوباترا » في شمالي معبد « هيبيس » في
داخل حرم المعبد (٢) .

عصر بطليموس السادس



(١) = وارث الإلهين الظاهرين الذي خلفه «بتاح» المختار من «رع»، الذي يقدم العدالة لأمون .

(٢) = «بطليموس» العائش أبدياً محبوب «بتاح» .

مدة حكم «بطليموس السادس»

حكم «بطليموس السادس» على أرجح الأقوال من ٢٠ مايو سنة ١٨٠ ق. م إلى ١٢ فبراير سنة ١٧٠ ق. م ومن ٢٤ مايو ١٦٣ إلى ٢٧ سبتمبر ١٤٥ ق. م .

على الرغم مما لدينا من وثائق عدة كشفت عنها الحفائر الحديثة من عهد البطالمة فانه توجد فجوات كبيرة في تاريخ هذه الأسرة . ويرجع السبب في ذلك إلى أن ما وصل إلينا من الكتاب القدامى الذين عاصروا ملوك البطالمة لم يأت إلينا من كتاباتهم أحياناً إلا نتف صغيرة لا تشفى غلة . ولا أدل على ذلك من أن المؤرخ «بوليبوس» الذي عاصر «بطليموس السادس» بالذات لم يصل إلينا مما كتبه عنه إلا النذر اليسير ؛ إذ قد فقد معظم ما كتبه ولم نعد نركن في كتابة تاريخه إلا على ما تجود به أرض مصر من الكنوز الخفية في باطنها من وثائق بردية ولوحات أثرية ، وغير ذلك مما يكشف لنا النقاب عن تاريخ تلك الأسرة ، وبعض المصادر الأغريقية أو اللاتينية الثانوية .

أسرة بطليموس الخامس وتولى العرش بعده

وعلى أية حال تحدثنا الأثار بأن « بطليموس الخامس » ترك من خلفه بعد وفاته المفاجئة ثلاثة أطفال من زوجته « كليوباترا » المسورية الأصل ، وهي ابنة « أنتيوكوس الثالث » كما أشرنا إلى ذلك من قبل . فكان له ولدان وأنثى . فالذكران كان يحمل كل منهما الإسم التقليدى للأسرة وهو « بطليموس » . وحملت الابنة اسم أمها « كليوباترا » . وقد تولى عرش الملك أكبر الذكرين باسم « بطليموس السادس » وهو فيما بين الخامسة والسادسة من عمره . وكانت أمه بطبيعة الحال الوصية على العرش . وقد نعت « بطليموس السادس » بلقب « فيلومتور » أى المحب لأمه . وقد ادعى بعض المؤرخين أن الوصاية على عرش البطالمة فى عهد هذا الملك وفى عهد والده من قبل كانت لروما لما كان لها من سلطان فى تلك الفترة من تاريخ العالم المتمدنين . والواقع كما يقول المؤرخ « بوشيه لكرك » أن وصاية « روما » لم تكن إلا مجرد أسطورة ابتدعتها الأسرة ، ويرجع أصلها إلى السياسة الرومانية التى أرادت أن تحمى الأسرة البطلمية عند مسيس الحاجة ، وذلك على الرغم من هذه الأسرة .

وتدل الظواهر على أن الوصاية لم تكن فى يد واحد بعينه من عطاء الرومان ، ولكن فى يد مجلس الشيوخ الرومانى الذى كان يهيمن على الجمهورية الرومانية فى الداخل والخارج^(١) ، وبخاصة بعد انتصارها على القائد « هنيال » القرطاجنى انتصاراً ساحقاً فى ميدان القتال مما جعلها سيدة العالم المتمدنين من الآن فصاعداً عدة قرون .

وصاية كليوباترا الأولى على عرش الملك

هذا لما كان « بطليموس السادس » لا يزال في طفولته فان أمه « كليوباترا » لم تسمح لأحد غيرها بأن يدير شؤون البلاد الداخلية والخارجية ، ومن ثم كانت سياستها على التقيض مما حدث في عهد والده « بطليموس الخامس » الذي كانت مدة حكمه سلسلة وصايات تولاهها أفراد لم يكن لهم مطمح إلا إعلاء شأن أنفسهم على حساب الملك الصغير .

وقد كان هم « كليوباترا » عند ما أخذت مقاليد الحكم في يديها أن تبذل كل جهودها في رعاية أطفالها بنفسها ، ومن أجل ذلك نجد أنها لم تعر أذناً صاغية لإغراءات الذين يفلون عليها - كما كان متوقفاً - من بلاط أخيها « أنتيوكوس الرابع » ملك سوريا ؛ وكان الأخير يسعى لعقد معاهدات مع مصر لتفيده في مقاومة « أتالوس » ملك « بروجام » ، وكذلك للوقوف في وجه الرومان . وكان من الطبيعي أن ينتهز « أنتيوكوس الرابع » فرصة استمالة أخته « كليوباترا » وأن يجعلها تنضم إلى جانبه في هذا النضال بوصفها المسيطرة على شؤون مصر ؛ ولم يكن هذا بالأمر المستغرب ، وبخاصة عند ما نعم أن الأصل في زواج « بطليموس الخامس » من « كليوباترا » أخته كان لعقد روابط الألفة بين البلدين ؛ غير أن « بطليموس الخامس » كما رأينا من قبل قد انحرف عن هذه السياسة لأنه رأى أن ذلك من مصلحة مصر .

سياسة كليوباترا الأولى

وقد تبعت زوجته « كليوباترا » في سياسته هذه ؛ عاملة على أن تكون سياستها التحالف مع « روما » . وقد رأت « كليوباترا » بعد موت زوجها أنه حرصاً على

ملك ابنها أن تبقى على ولائها لروما ، وباتباع هذه السياسة قد برهنت على بعد نظر ودهاء ؛ لأن انحرافها عن سياسة مخالفة « روما » كان فيه خطر على ملك ابنها ؛ ومن أجل ذلك نجد أنها لم تحدد عن السياسة التي رسمها زوجها في إدارة الملك حتى حضرها الموت حوالي عام ١٧٤ - ١٧٣ ق . م ، وكانت لا تزال في زهرة الشباب . وعلى أية حال لم يحدثنا التاريخ بصورة أكيدة عن تاريخ موتها ، فقد اختلف المؤرخون المحدثون في توقيته .

هذا ، وقد أطلق على الملك الصغير لقب « فيلومتور » أى محب أمه . وهذا اللقب ينطبق على « كليوباترا » التي أحبت ابنها كثيراً فعملت كل ما في وسعها للمحافظة على ملكه .

غزو « اتليوكوس » الرابع لمصر

لقد عملت « كليوباترا » طوال مدة حياتها على أن تبقى مصر بعيدة عن الحروب ، وذلك على الرغم من أن زوجها « بطليموس الخامس » كان قبل وفاته يفكر في شن حرب على السليوكيين لإسترجاع « سوريا الجوفاء » ، ولكن على أثر وفاتها ، وقع الملك الصغير في براثن رجال القصر الذين كانوا ملتفين حوله وبخاصة الحصى « يولائوس » (Eulaeos) وعبد آخر من أصل سورى يدعى « لناوس » (Lenaeos) . وقد أصبح هذان الرجلان هما الوصيان عليه . ومنذ تلك اللحظة نجد الحصيين يلعبان دوراً في بلاط البطالمة . وتحدثنا الأخبار على أنهما عملا ما في وسعهما لتدريب هذا الملك الغر على الدعارة ، وأن يسلك سلوك الختئين بحيث ينصرف عن شؤون الملك تاركاً بذلك كل شيء يتعلق بإدارة حكم البلاد في أيديهما حتى بعد بلوغه سن الرجولة . وتدل الأخبار على أنهما سارعا في إعلان تقليد الملك حكم البلاد

فعلا عند ما بلغ السن القانونية ، كما أعلننا زواجه من أخته « كليوباترا » التي أصبحت تلقب « كليوباترا الثانية » . وقد كان هدف هذين الوصيين من القيام بذلك هو التخلص من تدخل « روما » في شؤون مصر . وكانت « روما » وقتئذ تنظر إلى ملوك مصر بأنهم تحت وصايتها أرادت مصر أم لم ترد . ولا أدل على ذلك من أنه في خلال عام ١٧٣ ق . م - على ما يظن - عند ما علم الرومان بموت « كليوباترا » ، أرسل مجلس الشيوخ الروماني إلى الإسكندرية بعثا مر عن طريق « مقدونيا » ليتحقق من أن « برسوس » ملك هذه البلاد كان يقوم فعلا باستعدادات للحرب التي أعلنها « اغنيس » ، وقد كان البعث مكلفاً في الوقت نفسه بتجديد عهد المودة والصداقة مع مصر^(١) .

وقد كان من جراء حضور بعث مجلس الشيوخ إلى مصر أن اتخذ هذان الوصيان - غير الرسميين - الأهبة لحماية ظهريهما بجعل البلاد تسير على نظام حكم قانوني محدد ؛ ومن ثم نوج الملك وأصبح هو الحاكم للبلاد . ولا نعلم شيئاً قط عن المراسيم التي أقيمت لتتويج الملك وزواجه . والظاهر أن ذلك قد حدث عام ١٧٢ ق . م . ولا نزاع في أن المبدأ الذي وضعه الملك « بطليموس الخامس » في موضوع إقامة مراسيم التتويج في « منف » على حسب الشعائر المصرية القديمة كان هو الذي اتبع في تتويج « بطليموس السادس » ، وكذلك في زواجه من أخته « كليوباترا الثانية » والظاهر أن الحفل بنتويجه كان قد أقيم قبل زواجه . وقد لقب « بطليموس السادس » رسمياً « فيلومتور » . وكان هذا الملك يبلغ من العمر عند زواجه السادسة عشرة ، وكانت أخته وزوجه « كليوباترا الثانية » أصغر منه سناً وقتئذ . وقد أصبحا منذ زواجهما

يعبدان باسم الإلهين المحبين لوالدتهما . ومن ثم أصبح من المؤكد أن عرش أرض الكنانة يحتله زوجان ملكيان توافرت فيهما كل التقاليد الفرعونية القديمة التي أهلتهما لتولى عرش مصر . وقد حدث ذلك في عام ١٧٢ - ١٧١ ق . م . وقد رأى الملك وزوجه أنه من الصواب لإثبات توليها عرش الملك والقبض على زمام الأمور أن يظهرها أمام الشعب وأمام كهنة المعابد ، ومن هنا نجد آثار ذلك في معبد « دابود » في نقش حفر على بوابته . وهذا النقش يحدثنا عن تحية يقدمها الملك « بطليموس السادس » وزوجه الملكة « كليوباترا » ، وذلك بوصفهما الإلهان المحبان لوالدتهما وللإلهة « إزيس » وللإله « سراييس » وللآلهة الذين يسكنون المعبد^(١) .

النزاع على سوريا الجوفاء

وعلى أية حال لم يمض طويل زمن على هذا الزواج في سلام وطمأنينة ؛ لأن موت الملكة « كليوباترا الأولى » قد أثار من جديد موضوع « سوريا الجوفاء » التي كانت موضع نزاع بين أسرة البطالمة في مصر والسليوكيين في الشرق منذ عهد « بطليموس الأول » . وقد رأينا من قبل أن « أنتيوكوس الثالث » كان قد قدم هذا القطر مهراً لابنته « كليوباترا » . وقد اختلفت الآراء في تكييف هذه الهبة . فمن قائل أن هذا القطر نفسه كان قد أعطى مهراً « لكليوباترا » ؛ ومن قائل أن الملكة قد أعطيت خراجه وحسب ؛ ومن ثم قامت المنازعات على تفسير العقد الذي أبرم بين الطرفين المتعاقدين . وقد بقي الخلاف مستمراً لدرجة أن « بطليموس الخامس » كان يستعد في أواخر

(١) راجع Boeckh, Corpus Inscriptionum Graecarum 4979; Letrone I, 10, Strack n. 87.

أيامه لشن حرب على « أنتيوكوس » للاستيلاء على هذا القطر ؛ ولكن الموت اختطفه قبل أن ينفذ ما أراد . وقد كانت الفرصة سانحة أمامه لنيل مأربه ، لأن صهره « سليوكوس الرابع » « فيلوباتور » كان لا حول له ولا قوة من جراء شروط معاهدة « أبامى » (Apamée) التى انتزع الرومان بموجبها من « أنتيوكوس الثالث » كل ممتلكاته شمالى جبال « توروس » ؛ وقد زاد الطين بلة أنه لم يكن محبوباً فى « روما » وقتئذ ، إذ كان المظنون فيه بحق أنه كان يطمح بصورة غامضة فى القيام بالانتقام لما حاق ببلاده . هذا ويتساءل الإنسان عما إذا لم يكن مجلس الشيوخ قد فكر فى عزل هذا الملك ، وذلك فى الوقت الذى قتل « سليوكوس الرابع » هذا على يد وزيره « هليو دوروس » عام ١٧٥ ق . م . وعلى أية حال نجد فى هذا الوقت أن ابن هذا الملك المقتول وهو الذى كان قد أرسل إلى « روما » ليحل هناك محل أخ « سليوكوس » ، المسمى « أنتيوكوس » . وكان قد وصل فى الوقت المناسب بمساعدة ملك « برجام » ليخلف أخاه على عرش الملك ، فكان ذلك لسوء حظ ابن أخيه غير أن من بقى من أبناء سوريا الموالين أو على الأقل أولئك الذين كانوا يسعون فى التحالف مع مصر قد رأوا أن استقلال بلادهم وأسرهم المالكة قد صدمت صدمة جديدة بتولى هذا الملك الجديد .

وقد كان الأمل عظيماً أمام ملك « سوريا » الجديد « أنتيوكوس الرابع » إذ كان على صلة عظيمة مع الرومان ، لأنه كان قد أمضى ما يقرب من أربعة عشر عاماً من سنه شبابه فى « روما » حيث عاش عيشة الألفة واتجة بين الأسر الرومانية العريقة فى المجد ، ومن ثم نجده عند ما غادر « روما » ترك خلفه أصدقاء أصحاب جاه وسلطان .

وتدل شواهد الأحوال على أنه كان رجلاً نبيلاً في أخلاقه إذ لم ينس عند ما أرسل «أبولونيوس» إلى «روما» عام ١٧٣ ق. م أن يذكره بذكرياته في هذا البلد بقوله أنه قد عومل من كل الطوائف معاملة ملك لا معاملة رهينة^(١). ولا بد أن «أبولونيوس» قد تحسس مجريات الأمور في «روما» وتأكد من أنه إذا وقعت حرب مع مصر فإن سيده لن يكون مكتوف اليدين في هذه البلاد. وفي تلك الأثناء كانت فكرة إعلان الحرب على مصر قد إختمرت في ذهنه. وتدل الظواهر على أنه لم يكتف وقتئذ بالمحافظة على «سوريا الجوفاء» وحسب، بل المظنون أنه امتنع عن الاستمرار في دفع خراج هذا الإقليم الذى كان يعتبر ملكاً للملكة «كليوباترا»، يدفع لها سنوياً، غير أن ملك «سوريا» قال عن هذا الخراج أنه كان بمثابة معاش تقاضاه «كليوباترا» من «سوريا» طوال مدة حياتها وبموت «كليوباترا» انتهى الأمر. بيد أن الفكرة في الإسكندرية كانت على عكس ذلك. فقد كان المظنون أن أخلاف «كليوباترا» لهم الحق في تقاضى دخل بلاد «سوريا الجوفاء» بوصفها اراثاً شرعياً ورثوه عن أمهم، وادعوا أن الإتفاق الذى أبرم في هذا الصدد يؤكد ذلك، بل وبالإستيلاء على هذا القطر نفسه فعلاً. ولا نزاع في أن هذه كانت مسألة قضائية وأن هذا كان موضع نزاع يفصل فيه المدعى العام، ولا تزال هذه المسألة موضوع أخذ ورد حتى يومنا هذا بين المؤرخين الذين يتناولون هذا الموضوع. نذكر من بينهم «استراك» و«كوتشميد»، و«مومسن» و«فلكن»، و«مهفى» وهؤلاء قد تأثروا بما كتبه كل من «بوليبوس» و«ديدور» وهما في جانب ما ادعاه السورليون

في حين أن «فلات» (Flathe) و «درويسن» (Droyser) و «هلم» و «استراك» (Strach) يتمسكون بالرأى الذى اعتنقه «ليفى» و «سنت جيروم» وهما في جانب ما ادعاه المصريون . والواقع أن الحق في مثل هذه المسألة يكون في جانب من بيده القوة كما جرت العادة .

ومهما يكن من أمر فإن الوصيين على عرش البطالمة تغلب عليهما الكبرياء وسوء التصرف وأخذوا يستعدان للحرب علناً وصرخا بصوت عال أمام جماعة من الشعب معلنين - بأساليهما التي تنطوى على الفرور - بأنهما سيجنيان النصر باستمالة الحاميات السورية بيسر وسهولة بقوة المال^(١) . يضاف إلى ذلك أنهما كانا يعتقدان أن «أنتيوكوس الرابع» ، كان يخاف بأس الرومان للذين كانوا وقتئذ يحمون مصر . ومن ثم يكون ذلك سبباً في شل قوته . فضلاً عن ذلك صورت لها قلة تجاربهما وقصر نظرهما أنه سيكون في مقدورهما أن يهاجما «سوريا» ويستوليان عليها ، بل وأكثر من ذلك سيجبهما الخيال إلى أنه سيكون في استطاعتهما أن يخضعا كل امبراطورية «أنتيوكوس» . وأخيراً عرضاً فضلاً عن ذلك على الرومان مساعدتهما على قهر «مقدونيا»^(٢) .

والواقع أن رأى هذين الوصيين - الذى كان ملؤه الفرور والزهو وسوء التفكير - قد خدم مشاريع «أنتيوكوس» وخططه . ومن ثم رحب باعلان الحرب عليه من خصمين - استولى عليهما الزهو وحب الفخار - ، وبخاصة أنه لن يظهر أمام «الرومان» بأنه المبادر بالهجوم ، بل أنه سيقف موقف

Diod., XXX, 16, cf. XXX, 2. Liv., XLII, 29.

Liv., Ibid.

(١) راجع

(٢) راجع

المدافع عن أملاكه . وعلى ذلك فان هذين الوصيين عند ما أخذوا يقومون ببعض عمليات حرية صغيرة عند الحدود تدل على عزمهما على خوض غمار الحرب ، فان « أنتيوكوس الرابع » خرج من موقف الرجل المنتظر المهجوم عليه ، وقبل أن ينقض على عدوه المتحضر ، استشهد بالرومان على أن مصر تهاجمه من غير وجه حق ؛ ومن أجل ذلك أرسل بعثاً من قبله إلى « روما » حيث قابل بعثاً آخر هناك أرسله بلاط « الإسكندرية » على عجل عام ١٧١ ق . م ^(١) . على أن « أنتيوكوس » في الواقع لم يكن يرتكن على عدالة مطلبه أمام مجلس الشيوخ الروماني أكثر من اعتماده على الورطة التي كانت الجمهورية الرومانية واقعة فيها وهي الحرب التي كانت مستعرة وقتئذ بينها وبين « برسيوس » (عام ١٧١ - ١٦٨ ق . م) . وقد أصيب فيها « الرومان » بهزيمة لم تكن في الحسبان مما أضعف جيشها وحد من سلطانها .

وعلى أية حال لم يكن في عزم « أنتيوكوس » أمام كل هذه الأسباب أن ينتظر موافقة مجلس الشيوخ الروماني . بل جعل الحرب أمراً واقعاً . وقد كان موقف مجلس الشيوخ بين الفريقين المتخاصمين موافق من يستمع بأذن مشتتة للبراهين التي كان يقدمها كل من الطرفين على سلامة موقفه . فمن جهة ، كان مبعوثو ملك « سوريا » يقدمون البراهين على أحقيتهم في تملك « سوريا الجوفاء » بما لهم من حق الفتح ولامتلاك هذا القطر بالإضافة إلى « فينيقيا » منذ واقعة « بانيون » التي تحدثنا عنها في غير هذا المكان ؛ ومن جهة أخرى كان رجال السياسة المصريون يجيبون على ادعاءات أعدائهم بالاحتجاج الملء بالألفاظ العاطفية قائلين أن « أنتيوكوس » قد اغتصب حق الملك الطفل

اليتيم ، ولكن دون أن يقدموا أى برهان يدل على أحقية ملكية هذا الملك الطفل « لسوريا الجوفاء » ، ولكى يضحلوا ما قلناه خصمهم من براهين قوية . وكانت أكبر دعامة ارتكن عليها المصريون لتقوم مقام كل برهان يقدمه الخصم ، هى أنهم كانوا أصدقاء الشعب الرومان وبخاصة أن هذه الصداقة كانت قد جددت حديثاً . غير أن القنصل « أميلوس ليبيدوس » (Aemilius Lepidus) منع المصريين عن أن يتأدوا إلى النهاية ، ونصحهم بالألا يقدموا لمجلس الشيوخ وساطتهم الودية لتسوية خلاف مع « برسيوس » ملك « مقلونيا » . وعلى أية حال فإن الوفد المصرى قد عاد إلى مصر وهو مثقل بعبارات المديح والشكر ، وبالكلمات الدبلوماسية التافهة المعسولة . أما « أنتيوكوس » فقد أجابه مجلس الشيوخ بأنه قد كلف « مارسيسوس فيليبيوس » (Marcus Philypus) - وكان أعلم الرومان بأمور الشرق . وكان وقتئذ فى بلاد الإغريق على رأس أسطول - بأن يكتب فى هذا الموضوع « لبطليموس السادس » بالمعنى الذى يراه موافقاً على حسب اعتقاده الشخصى . ولسنا فى حاجة إلى القول بأن جواب مجلس الشيوخ كان يدل على مهارة حاذقة ؛ إذ نجده لم يقيد نفسه بشيء أبداً ، ولم يترك مجالاً لأى قرار ، إذ قد وضع الأمر فى يد مفاوض بليغ دون أن يطلب إليه أى جواب معين يمكن الإنسان أن يعتمد عليه أو يستنكره .

هذا ولما كان « أنتيوكوس » قد تتلمذ على مدرسة « روما » السياسية ، فإنه لم يكن ساذجاً بل استغل موقف تظاهر الوصيين على « بطليموس » وتلويحهما بالحرب بمثابة إعلان للدخول فى حومة الوغى . ومن ثم لم يترك لهما مجالاً للتقدم نحو هدفهما ، بل سبقهما بالزحف بجيشه على مصر فى ربيع

عام ١٧٠ ق . م دون أن يعبر أية التفاتة لما عساه أن يقرره «مارسيوس فيليبوس» . والظاهر أن «أنتيوكوس» قد اختار لميقات هجومه على مصر فصل التحاريق إذ كان النيل في نهاية عام ١٧١ عقبه أمامه ، ومن ثم كان « بطليموس الخامس » لا يزال حرّاً في ١٨ توت من السنة الحادية عشرة من حكمه أي في أول نوفمبر عام ١٧١ ق . م^(١) وفي تلك الأثناء كان جيشه يتحرك وهو يجر وراءه معدات وكنوز كثيرة ؛ هذا إلى أنثا فآخر كان الغرض منه شراء ذمم حاة المدن السورية . وتقابل الجيشان في منتصف الطريق ما بين جبل « كاسيوس » و « بلوز » . وقد كان في مقدور « أنتيوكوس » أن يقضى على الجيش المصرى بحد السيف ، ألا أنه رأى أنه من الحكمة والفائدة معاً ألا يطلق السيف في رقاب العدو ، بل أراد أن يستولى عليهم أسارى . وكان من جراء هذه المعاملة الإنسانية أنه كسب شهرة الرحمة والرفق بين صفوف الأعداء ، مما سهل عليه بعد ذلك مشروعه العظيم الذى كان يرمى به إلى الاستيلاء على مصر جملة ، أو على الأقل استغلالها لنفسه . ومن ثم أراد أن يستعمل الخداع لا العنف (وعلى حسب ما جاء في التوراة^(٢)) أن « أنتيوكوس » دخل مصر على رأس جمع من الجنود والعربات والفيلة والسفن) ، ومن أجل ذلك سيطر على جيوشها . وبدلاً من الدخول في معركة دخل في مفاوضات . وكان بعمله هذا يحسب حساب ما سيأتى بعد وهو تدخل « الرومان » ، وأنهم عندئذ سيجلدونه قد سار في حربه مع العدو بما يجعلهم في صفه ولا يأخذون عليه شيئاً في تصرفاته . وعلى ذلك فإنه بعد هزيمة العدو لم يتابع سيره مباشرة نحو « بلوز » ، بل رضى بإبرام هدنة ، على أن تسلم

Strack, p. 197, 20.

Machabées 1, I, 18

(١) راجع

(٢) راجع

إليه البلدة ويحتلها فعلاً بجنوده^(١). ولا نعلم كثيراً عما كان ينطوى عليه سلوكه من حيث الإخلاص فيما صرح به. وهذا هو ما سماه «المورخ بوليبيوس» خدعة لا تتفق كثيراً مع أخلاق ملك^(٢). هذا ويلحظ في الوقت نفسه أن المورخ «ديدور» يكرر نفس التقيد الذي ذكره «بوليبيوس» بنفس التعبير، ومن ثم يحتمل أنه نقله عنه أما عن التفسير المرتبك بعض الشيء، الذي قدمه «ديدور» عن هذه الخدعة الحربية التي لا تقابل بالاحترام وهي التي ذكرها في مكان آخر، فيستخلص من قول هذا المورخ أن لومه كان ينحصر بوجه خاص في اللباس التي أمكن بها «انتوكوس» من أن يقبض على الملك «ببلييموس السادس» بمجرد استيلائه على القصر الملكي^(٣)

وهذه المكائد واللباس قد تبلى لنا غامضة بعض الشيء إذ قد يكون من الجائز أن «انتوكوس» قد ساعدته الأحوال في تلك المسألة بما أظهره الوصيان من هلع وجبن أكثر من أي عامل آخر. وفي الحق يظهر جلياً على حسب ما ذكره المورخ «ديدور» أن كلا من «بولوس» و«لناوس» قد قاد الجيش بنفسه إلى الكارثة التي انصبت على البلاد في «بلوز». إذ لم يكن أي منهما على استعداد للقيام بمثل هذا العمل العظيم، ولأن أحدهما كان قد ترك مشطه وعطوره والآخري ودع كتابة قصصه وحكاياته ليتسلم قيادة معركة يتوقف عليها مصير أرض الكنانة دون أن يكون لواحد منهما أية دراية بحمل السلاح أو أية معرفة بفنون الحرب. وقد زاد

Diod XXX, 18.

Polyb., XXVIII, 7, 16.

Diod XXX, 18, 1 & 2.

(١) راجع

(٢) راجع

(٣) راجع

الطين بلة أنه لم يكن برفقتهما أى قائد ماهر ليكون مستشاراً لها في ساحة القتال. وهكذا نرى هذين الغرين يندفعان إلى حومة الوغى لمواجهة جيش جبار حسن القيادة . وقد كانت النتيجة الحتمية أن هزما هزيمة مخزية . وعندئذ خشيا أن تغلق خلفهما أبواب « بلوز » وأن يقعا في قبضة « أنتيوكوس » على أيدي المصريين أنفسهم الذين كانوا يكرهونهما أشد الكره . وكانت النتيجة التي لا مفر منها لموقفهما الحرج هذا أن سعيا للمفاوضة مع العدو ، وقد رحب بذلك « أنتيوكوس » لأنه كان يرغب في أن يترك زمام الأمور في مصر في أيدي مثل هذين الرئيسين ، ومن أجل ذلك منحهما هدنة كانت في نظرهما غاية في الساحة .

ولا نعلم كيف قابل أهالى الإسكندرية هذين الوصيين اللذين أفعم العالم بتفاخرهما وادعاءتهما قبل الدخول في المعركة التي قضت على سمعة البلاد وسمعتهما . وإذا كانت هناك حسنة يمكن ذكرها لهذين الغرين فإنها تنحصر في أنهما قد تقبلا صدمة الهزيمة بنفسيهما دون أن يجرا الملك « بطليموس السادس » معهما إلى ساحة القتال . وحتى مع بعد « الإسكندرية » عن ساحة القتال قد أصبح مكث الملك فيها من الأمور غير المضمونة العواقب . غير أنه لدينا رواية أخرى تقول أن الملك بعد أن هزم في الموقعة على يد « أنتيوكوس » هرب إلى « الإسكندرية »^(١) . هذا ويؤكد لنا المؤرخ « بوليبيوس » على الرغم مما في قوله من شك كبير ، أن الخصى « يولاوس » قد أغرى الملك « بطليموس السادس » بأن يحمل كل كتوزه ويترك البلاد للعدو ويولى وجهه شطر « ساموتراس » التي كانت اللجأ

العادى للملوك المخلوعين من عروشهم أو المحرّمين الذين نفوا من العالم^(١) .
ومما تجدر الإشارة إليه هنا أن مؤرخ العصر « بوليبيوس » يندى جيئنه خجلا
من هذه النذالة ، ولكنه ينسب كل الخزى والعار إلى الحصى نفسه ؛ لأن
« بطليموس السادس » كما سنرى بعد قد أظهر ما يدل على شجاعته وإقدامه .
هذا ولا يرى « بوليبيوس » فى هذا الحصى إلا جانباً يعدى جنبه كل من
اقرب منه . وعلى أية حال لم يجعل منه هذا المؤرخ خائناً ، إذ لم يدر بخلده
أن مثل هذا الخور فى العزيمة الذى لا يمكن تصديقه كان متفقاً عليه من قبل
مع « أنتيوكوس » .

احتلال أنتيوكوس للبلاد المصرية

ومهما يكن من أمر فان « أنتيوكوس » لم يكن يحلم يوماً ما أنه سيصل إلى حل أحسن من الذى جاء به القدر إليه ووضع بين يديه وهو تسليم « بطليموس السادس » له . والآن يتساءل الإنسان عن سر الطريقة التى أمكن بها « أنتيوكوس » أن يجعل الملك « بطليموس السادس » يأتى إليه صاغراً ليتحدث معه ؟ فهل كانت هذه المقابلة فى « بلوز » أم كان « أنتيوكوس » قد زحف بجيشه حتى أصبح على مشارف الإسكندرية ، ومن ثم لم يكن فى مقدور « بطليموس » مغادرة « الإسكندرية » دون أن يتفاوض مع عدوه ؟

وقد تحدث إلينا « بوليبيوس » عن موضوع هرب « بطليموس » إلى « ساموتراس » لا بوصفه مشروعاً متفقاً عايه بل بوصفه عملاً مخجلاً يلحظ فيه التأثير الخبيث الذى وضعته روح خبيثة فى روح شريفة بريئة . والظاهر مع ذلك أن هذا المشروع كانت قد اتخذت الخطوة الأولى لتنفيذه . ومهما يكن من أمر فان « أنتيوكوس » قد تقابل مع « بطليموس » وأولم له وليمة عظيمة^(١) وفى أثناء ذلك قدم « أنتيوكوس » لابن أخته « بطليموس » معاهدة صلح للتوقيع عليها ، وبمقتضاها كان الدمار التام الذى نزل بهذا الملك الفتى . ومن ثم يحدثنا المؤرخ « بوليبيوس » عن نقض العهد الذى عقده « أنتيوكوس » على نفسه للملك « بطليموس » الفتى . أما المؤرخ « ديدور » فانه يقول فى حديثه عن خدعة « بلوز » : إن « أنتيوكوس » بعد أن استعرض رفق والده وحسن تصرفه بالنسبة لوالديه . فانه على العكس غش الملك الشاب الذى وكل أمر

نفسه له وعمل على انتزاع مملكته منه^(١). وتدل شواهد الأحوال على أن « أنتيوكوس » كان قد أغرى « بطليموس » بأنه ينبغي عليه ، بعد أن جرده من سلطانه ، أن يضع نفسه رسمياً تحت وصايته وأنه سيأخذ على عاتقه إعادة فتح مملكته واسترجاعها له . وعلى ذلك فإن ما سيأتى هنا من آراء يصبح مفهوماً إذا أردنا أن نستسلم لما جاء حرفياً في المتون التي سيطر على مؤلفيها التحيز البعيد عن علم التاريخ ، ففريق منهم وهم اليهود لا يرون في العالم إلا يهوذا والفريق الآخر وهم طائفة المجادلين المسيحيين لم يكن لديهم هم إلا أن يروا فيما وقع إلا تنفيذ تنبؤات النبي دانيال .

وهاك كيف يوضح شارح النبي دانيال ذلك الحادث :

بعد أن أظهر « أنتيوكوس » احتراماً للطفل وتظاهر له بالهبة صعد إلى « منف » وهناك تقبل السلطة الملكية على حسب التقليد المصرى ، وكذلك إدعى أنه يعمل في صالح الطفل (الملك) ، وبعدد قليل من الجنود أخضع كل مصر ودخل في المدن المتناهية الثراء . وقد عمل ما لم يعمله أبائهم ولا آباء أباؤهم . ولم يخرب أى ملك من ملوك « سوريا » بلاد « مصر » بهذه الكيفية فقد شنت كل ثرواتهم ؛ وكان ملتويماً في تدابيرهم للدرجة أنه قضى بحيلة على كل الاجراءات الحازمة التي كان قد وضعها أولئك الذين كانوا يعملون مرشدين لهذا الطفل^(٢) . وعلى ذلك لا بد أن نعرف أن « أنتيوكوس » تهادى في غيه للدرجة أنه توج نفسه في « منف » في حضرة « بطليموس » الذي كان فعلاً يشترك بذلك في إسقاط نفسه .

Diod XXX, 18, 2. Justin XXXIV, 2, 8.

Hieronym, In. Dan., XI, 2 6. cf. Polyb., XXX, 419.

(١) راجع

(٢) راجع

ومن جهة أخرى يحدثنا المؤرخ « سنت جيروم » الذى يتفق مع المؤرخ « بورفير » فى رأيه وهو إنه « قد انتزع « أنتيوكوس » تاج « فيلومتور » وذلك بعد أن حكم الأخير وحده مدة أحد عشر عاماً^(١) (١٧٠ ق . م) . هذا ويمثل لنا مؤرخ كتاب المكابيين « أنتيوكوس » بأنه غزى مصر كما غزاها سابقاً ملوك الآشوريين على رأس جيش هائل مما أدى إلى هرب « بطليموس » ، وخرّب كل شىء أمامه ، ثم عاد بعد ذلك فى الحال فى نفس العام وخرّب معبد « أورشليم »^(٢) .

ومما ذكرنا هنا عن سلوك « أنتيوكوس » نرى أنه لم يكن هناك ارتباط فى أعماله بل كان يمثل التفكك بعينه . ولا غرابة فى ذلك فهو ذلك المغتصب الذى خلع ابن أخته « بطليموس السادس » من عرش ملكه وتوج نفسه بدلا منه ملكاً على مصر ؛ ثم نراه بعد ذلك يغادر البلاد التى فتحها على حين غفلة بعد نهبا تماماً بصورة غريبة ليضمن لنفسه بقاءها تحت سلطانه .

وعلى أية حال فانه مهما كان التوبيخ الذى يمكن أن يوجه إلى « أنتيوكوس » ، فانه ليس من المستطاع أن يفهم الإنسان أبداً كيف أمكنه بعد ذلك أن يتظاهر بمظهر العظمة فى تأكيده بأنه لم يكن يقصد أبداً - وربما كانت هذه حقيقة - أن يستولى على مصر لحسابه الخاص^(٣) ، وذلك عند ما أعلن تحت جدران الإسكندرية لأهالى « رودس » أن الملكية فى مصر هى للإبن الأكبر من البصانة . ومهما يكن من أمر فانه كان لا بد من ذكر هذه

(١) راجع Carl Muller, *Fragmenta Historicorum Graecorum* III, p. 720, (1885)

Macc. 17-29.

B.L. II, p. 14 note 3.

(٢) راجع

(٣) راجع

المصادر لأنها لازمة لكل نقد سليم ، كما أنه لا يمكن الإنسان أن يكتفى بعدم كفايتها ، إذ من الجائز أنه يستخلص منها الحقيقة .

وبلحظ أن أولئك الذين وضعوا هذه المتون يتدعون بالرأى القائل أن « أنتيوكوس » كان يريد أن يستولى على « مصر » ليضمها إلى مملكته إذ أن ذلك في الواقع مشروع وهمي لمن أراد محاولة تنفيذه مع أسرة ملكية لا تزال قوية وتحت رعاية الرومان . والأرجح أن « أنتيوكوس » كان مصمماً أن يجعل « مصر » تحت تصرفه ، وأن ينتزع منها المال الوفير ، كما كان يرغب في أن يلعب دور الوصى على الملك الشاب ، وأن يحكم باسمه ، هذا إلى أنه كان يتوق إلى تصفية الموضوعات القضائية التي كانت لا تزال معلقة بين المملكتين ، وبخاصة مسألة « سوريا الجوفاء » التي كان يريد أن يقطع فيها برأى فاصل لمصلحة بلاده . ومن المدهش والعجيب معاً أن الملك « بطليموس السادس » قد سهل له بصورة غريبة تنفيذ ما صمم عليه ، ولكن على شرط ألا يعزله ، وألا يكسر الآلة التي يمكنه أن يستخدمها في قضاء مآربه . هذا وقد كان عليه أن يفهم - إلى حد ما - أهالي « الإسكندرية » ذلك حتى لا يشك أهلها الذين كانوا متعودين فعلاً في عهد البطالمة السابقين على أن يتدخاوا فيما يعرض للبلاد من أزمات سياسية دون أن ينتظروا مدة طويلة . ومن أجل ذلك كان من فائدة « أنتيوكوس » أن يجعل أهالي « الإسكندرية » يعرفون على وجه السرعة أنه أوقف هرب « بطليموس السادس » الذي جاء عن غير تفكير ، وأنه سيعيد للشعب المصرى ملكه الشرعى . وقد كان ذلك ما عزم على تنفيذه عند ما ذهب إلى « منف » ، لا ليستولى على ملك مصر بالطريقة الفرعونية أى بتتويج نفسه على يد الكهنة ؛ ولكن كان غرضه أن يستولى على السلطان

بطريقته هو ، وهى أن يجعل الكهنة يعترفون به رسمياً بوصفه حامياً للمملكة المصرية . على أن يكون ذلك بموافقة « بطليموس السادس » نفسه . وهذا هو رأى المؤرخ « بوشيه لكرك » وذلك على الرغم من أنه^(١) توجد نقود سكنت فى مصر وفى « قبرص » باسم « أنتيوكوس الرابع » كما نصب له كذلك تمثال فى « قبرص » ، إلا أن ذلك ليس ببرهان ضد نظرية هذا المؤرخ بل يعد هذا برهاناً على أن ملك « سوريا » الماكر كان يجرى وراء خلق موقف مبهم ويثبت حقه فى ممارسة سلطته الملكية . وهذا الموقف المبهم الذى وقفه « أنتيوكوس » هو الذى رفضه المؤرخ « بروفير » بقوله أن « أنتيوكوس الرابع » قد عزل ابن أخته من عرش ملكه . وهذا هو الرأى الصحيح .

وعلى أثر إعلان « أنتيوكوس الرابع ايبفانس » ملكاً على مصر نجده بسوء تصرفه قد غادر مصر فى الحال إلى بلاد اليهود لقمع فتنة هناك . إذ لو مكث فى مصر لأمكنه أن يتمم كل خطته التى رسمها لتثبيت قدمه فى مصر ، وذلك بمصاحبة « بطليموس السادس » إلى « الإسكندرية » . ولكن على الرغم مما قام به من بعض النشاط الذى استطاع عمله ، فان أهالى « الإسكندرية » قد سبقوه باشغال نار ثورة كانت نتائجها هى التى ستفصل لنا ما حصل عليه هذا العاهل . وآية ذلك أن الشعب « الإسكندرية » لم يقبل الشروط المخزية التى قبلها ملكهم ورأوا أن أحسن طريقة هى نقص المعاهدة التى كانت مبرمة بين هذين الملكين وذلك بعدم قبول من وقع عليها ملكاً عليهم . ومن ثم أعلنوا سقوط « بطليموس السادس » من عرشه وتنصيب أخيه الصغير « بطليموس » الذى لقب « ايرجيتيس الثانى » . ومن المحتمل أن الشعب الإسكندرية قد شفى غليله

بالانتقام من الباعثين الحقيقيين لهذه الأزمة وأعنى بذلك الوصيين السابقين وهما « يولاوس » و « لناوس » اللذين أساءا له النصح وأوفا البلاد في هذه الكارثة ويقول المؤرخ « ديلور » أنهما عوقبا في الحال على سوء تصرفهما ، وعلى الطيش الذى كان من جرائه إعلان الحرب التى أدت إلى خراب البلاد وهلاكهما^(١). ومن حسن الحظ أن الملك الجديد على الرغم من صغر سنه لم يكن جباناً أبداً ، وقد اتخذ له وزيرين وهما « كومانوس » (Comanos) و « سيناس » (Cenas) ، يتصفان باليقظة ، إذ أسرعا في الحال إلى إعلان اللول العظمى الأجنبية تولى « ايرجيتيس الثانى » عرش الملك : وذلك بدعوة الحلف الآخى والمدن الإغريقية بأن يرسلوا وفوداً لحضور حفل تتويج الملك الجديد^(٢). والواقع أن هذين الوزيرين قد اتخذا طريقة سليمة صحيحة وذلك بأنهما لم يأخذا رأى البلاد الأجنبية التى ربما كانت تتدخل سياسياً فى الأمر ، وفى الوقت نفسه كان إعلان باوغ الملك سن الرشد الذى كان يعتبر مقدمة ومعادلا مؤقتاً لتتويج الملك ، قد أزال عن هذه الحكومة - التى ألفت عفو الخاطر - صبغتها الثورية .

ولا نزاع فى أن « أنتيوكوس » عند ما علم بالأحداث التى وقعت فى « الإسكندرية » تملكه الغضب لمدة ما ، ولكنه بعد ذلك قد رجع عن آرائه النائرة فى الحال ، وأخذ يجد لنفسه حجة شريفة لينقض بها على مصر من جديد فادعى بأنه سيعلم الحرب على أهالى « الإسكندرية » الثائرين لمصلحة الملك الشرعى الذى خلعه .

Diod., XXX, 15.

Liv., XLV, II.

(١) راجع

(٢) راجع

وعلى ذلك أخذ ينشر هذه الشائعة ؛ هذا فضلا عن أنه قد حرص على أن يجعل كل مدن آسيا ومدن بلاد الإغريق تعرف أنه قد أخذ على عاتقه أن يعيد « بطليموس السادس » إلى عرشه ، وذلك بعد أن تعهد بحمايته . ومنذ هذه اللحظة أخذ كل من الفريقين يبحث في أن يجعل الرأى العالمى فى جانبه ؛ غير أن كلا من الطرفين المتخاصمين كان يخشى تدخل « روما » فى هذا النزاع الأسمى ، ولكن الرومان كانوا فى هذه الفترة منهمكين فى حرب مع « برسيوس » ملك « مقدونيا » ولا يعينهم التدخل فى هذا النزاع رسمياً قبل القضاء على عاهل « مقدونيا » عدوهم اللدود . والواقع أن « الرومان » كان من مصلحتهم أن يستمر الشجار بين « سوريا » و « مصر » ، وذلك لأن هذا كان يضمن لهم عدم وصول أية مساعدة من هذه الناحية لملك « مقدونيا » .

وما لدينا من مصادر أصلية لا تشير إلى شىء يذكر عما دار بين مصر و « سوريا » من أعمال حربية . وحقيقة الأمر أن أهالى « الإسكندرية » الذين قاموا بالثورة لم يكن لديهم جيش ، وعلى ذلك لا بد أنهم كانوا قد فكروا فى إحراز الانتصار على أعدائهم عن طريق البحر ؛ غير أنهم هزموا أمام « بلوز » حيث ترك الملك « أنتيوكوس » أسطوله هناك أو أمر باحضاره إلى هذه الجهة . ومن ثم أخذ ملك « سوريا » يزحف من جديد من « منف » إلى الإسكندرية عن طريق فرع النيل الساوى . وفى طريقه قابل طائفة كبيرة من السياسيين أرسلهم وزيراً « ايرجيتيس الثانى » . والظاهر أن الأحداث التى وردت أخبرها من مصر إلى بلاد اليونان قد أخذت تبعث الحركة فى هذه البلاد وتخرجها من خمولها . ومن أجل ذلك أجابت على وجه السرعة على نداء وزيرى « بطليموس ايرجيتيس الثانى » وما نصح به القواد الرومان الذين

كانوا قد أظهروا غيرة كبيرة من أجل السلام ؛ إذ في هذه اللحظة أخذ يتدفق على « الإسكندرية » سفراء يحملون التحيات كما وقد منفرجون مكلفون بدعوات تجديد المعاهدات ، وجميع هؤلاء كان موكلا إليهم فوق ذلك أن يعملوا جاهدين على إعادة السلام بين الفريقين المتخاصمين . وقد انتهز وزيراً « ايرجيتيس الثاني » هذه الفرصة وعقدا مجلساً مع الملك وروساء الأجناد وقرروا أن يوفدوا كل هؤلاء الرسل الذين جاءوا من أجل السلام ليمثلوا أمام « أنتيوكوس الرابع » ، وكان من بينهم الآخيين والأينيين والميلزيين والكلازوميين ، يقودهم مندوبان من قبل الملك « ايرجيتيس الثاني » وهما « بليبوليموس » والخطيب المفوه « بطليموس » (ولا بد أن الأخير هو أخو « كومانوس » الذي أرسل فيما بعد في بعث إلى أوروبا مع « كومانوس » نفسه كما حدثنا بذلك المؤرخ « بوليبيوس »^(١) . وتدل شواهد الأحوال على أن « أنتيوكوس » قد أحسن وفادتهم فأصغى إلى خطبهم الرنانة ، ثم تناول الحديث بنفسه بعد ذلك وشرح موضوع الخلاف بين « مصر » و « سوريا » من أول مسألة « سوريا الجوفاء » . فذكر المعاهدات التي تؤكد ملكية « السليوكيين لهذا القطر من أول عهد « أنتيوكوس » العظيم ، ثم أنكروا بوجه خاص الاتفاق الذي ادعاه أهل « الإسكندرية » بين « بطليموس الخامس » و « أنتيوكوس » والده ؛ وهو الاتفاق الذي ينص على أن « سوريا الجوفاء » قد نزل عنها ملك « سوريا » بوصفها مهراً « لكليوباترا » الأولى عند زواجها من « بطليموس الخامس » وهي أم الملك الحالي . وقد شرح « أنتيوكوس » الموضوع أمام المبعوثين بطريقة جعلتهم يعتقدون أن ما أبداه من أسباب تعتبر

في نظرهم قاطعة ، ومن ثم كسبهم إلى جانبه ، وبعد ذلك أعلن أنه مستعد للمفاوضة ، وأنه سيطلعهم على كل ما سيحدث في المفاوضات . وفضلاً عن ذلك - لأجل أن يظهر لهم حسن نيته - أرسل إلى الإسكندرية مبعوثين ، وفي أثناء انتظار عودتهما استمر في سيره شطر نقراش (= كوم جعيف) التي كانت تعتبر وقتئذ من أعرق المدن الإغريقية في مصر ، وهناك أمر بتوزيع قطعة نقد من الذهب على كل فرد من سكان هذه المدينة مظهراً بذلك ميلاً إلى الحضارة الإغريقية . ومن هذه المدينة تابع سيره نحو « الإسكندرية » وعند ما كان على مقربة منها نصب جسراً طائراً على فرع النيل الكانوبي عبر به النهر ، ومن ثم قاد جيشه حتى سور المدينة . وقد كان مفهوماً لدى حكومة « ايرجيتيس الثاني » أن المفاوضات مع « أنتيوكوس » لا جدوى منها ، وإن الوقت الذي سيصرف فيها مضيع . ومن أجل ذلك أرسل « ايرجيتيس الثاني » بعثاً إلى « روما » متوسلاً لمجلس الشيوخ بأن يتدخل في الأمر ، قائلاً أنه ليس هناك قوة يمكنها إيقاف « أنتيوكوس » عند حده غير مجلس الشيوخ . ولكن « روما » كانت بعيدة ، هذا فضلاً عن أن مجلس الشيوخ كان وقتئذ منصرفاً عن كل مثل هذه المنازعات طالما كانت الحرب بين الرومان وملك مقدونيا مستمرة . وعلى أية حال فإن المبعوثين المصريين لم يستقبلهم مجلس الشيوخ في جلسة علنية إلا في الخامس عشر من شهر مارس من السنة التالية (عام ١٦٧ ق . م) . ومن المحتمل أنهم لم يكونوا على علم وقتئذ بما كان قد حدث في مصر منذ مغادرتهم لها^(١) .

وفي خلال تلك الفترة فك « أنتيوكوس » الحصار الذي كان مضروباً على

« الإسكندرية » ، لأنه على ما يظهر لم يكن لديه من العتاد والهدية ما يكفل استمرار الحصار ، وبخاصة عند ما وجد أنه لا يمكن تسلق جدرانها . وقد زاد الطين بلة عند ما استقبل سفراء « رودس » الذين كانوا قد جاؤوا على حسب سياستهم الثابتة وبتشجيع من القنصل « مارسوس فيليبوس » ليقدموا خدماتهم لأجل إحلال السلام . وقد أحفظه حضور هذا الوفد حتى جعله يخرج عن طوقه ، وبخاصة خطبهم التي كانت لانهاية لها ، ولما نفذ صبره قاطع أحد خطبائهم قائلاً بأنه لا ضرورة لمثل هذه الخطابات العدة ، وأن مملكة مصر هي ملك « بطليموس » بكر أولاد « بطليموس الخامس » وأنه منذ زمن طويل على وفاق معه على أساس المحبة والمهادنة ، وإذا كان أهالي « الإسكندرية » يريدون الآن إعادته إلى المدينة فانه لن يمنعه من عمل ذلك^(١١) .

وانتهى الأمر باعادة « بطليموس فيلومتور » إلى « منف » وبعد ذلك ترك « أنتيوكوس » حامية قوية في « بلوز » ليبقى الباب مفتوحاً أمامه ، وعاد إلى « سوريا » مع جيشه ظناً منه أن الحرب الأهلية بين الأخوين المتخاصمين ستكون كفيفة باستنفاد قوة مصر ، ومن ثم يكون معه الحق بسهولة مع الحزب المنتصر .

وتحدثنا المصادر الإغريقية أن « أنتيوكوس » جمع من مصر مبلغ مائة وخمسين تالنتاً من دماء الأهلين بالسلب والنهب . وقد استعمل منها خمسين تالنتاً لضمان رضاء الرومان وجعلهم في جانبه ووزع المبلغ الباقي على المدن الإغريقية^(١٢) . ولانزاع في أن ما اتخذ « أنتيوكوس » من احتياطات للدليل على ما كان يرمى إليه .

أما بطليموس « فيلومتور » الذى كان قد أصغى إلى خطب الرودسين وما كانوا يرمون إليه من أغراض شريفة للحصول على السلام بمعاوضة « روما » فقد كان هذا من فائدته . يدل على ذلك أنه على أثر سفر خاله « أنتيوكوس » إلى بلاده أخذ يتقرب إلى أخيه بالوعود التى لاقت عنده قبولا حسناً للغاية . ولحسن الحظ كانت « كليوباترا » زوج الملك قد عملت كل ما فى وسعها لإعادة السلام والتفاهم بين الأخوين ، وقد سهل سرعة التفاهم بين الأخوين أن أهالى « الإسكندرية » كانوا قد أخذوا يشعرون بمرارة القحط فى البلاد . ومن ثم لم يعارضوا فى الوصول إلى تفاهم ينجم من الحالة التى أصبحوا فيها من جوع وعوز . ولم يمض طويل زمن حتى اتفق الأخوان على أن يحكما سوياً منذ الآن . ويقول « بوليبيوس » أن الشعب قد اعترف « ببطليموس الصغير » ملكاً^(١) على البلاد مع أخيه . وعلى أية حال فإن هذا النظام الجديد فى الحكم كان يشك فى استقراره ، غير أنه كان فى اللحظة كميلاً بأن يقضى على الصعوبات والعقبات القائمة ، وبخاصة الإدعاءات التى كان يدعيها « أنتيوكوس الرابع » للتدخل فى شؤون البلاد من جديد . وعلى هذا الأساس غادر « بطليموس فيلومتور » « منف » قاصداً « الإسكندرية » وعلى أثر ذلك ساد السلام بالاجماع بين كلا الطرفين^(٢) . وهذا الاتفاق تم فى شتاء عام ١٦٩ - ١٦٨ ق . م .

ومما سبق يفهم أن « أنتيوكوس » وقع فى الفخ الذى نصبه هو ، إذ أنه لو كان يريد حماية « فيلومتور » وحقوقه فى الملك كما ادعى لتقبل هذا الاتفاق

الذى قام بين الأخوين وهو الاتفاق الذى رد إلى مصر السلام والطمأنينة ؛ ولكن على العكس وجدنا أن الغضب الذى انتابه عند ما علم بهذا الاتفاق جعله يخرج عن طوقه دون أن يفكر فى معالجة هذا التغير الذى طرأ بشيء من الحكمة والاتزان ، فنذ أن علم بالخبر كشف القناع الذى كان يخفى تحته نواياه تجاه مصر ، ومن ثم اتخذ موقفاً عدائياً منها . ففراه يطلق أسطوله فى الحال إلى « قبرص » لغزوها ، ولم تلبث الجزيرة أن سلمت له بعد مقاومة ضئيلة على يد الحاكم العسكرى المسمى « بطليموس ماكرون »^(١) .

وفى الوقت نفسه زحف « أنتيوكوس » بنفسه على رأس جيش لغزو مصر ، وكان ذلك فى أوائل خريف عام ١٦٨ ق . م . وعند ما سمع « بطليموس فيلومتور » بذلك أرسل رسله لمقابلة « أنتيوكوس » عند بلدة «رينوكولورا» (Rhinocoloura) الواقعة عند مشارف حدود مصر على مسيرة ثلاثة أيام من « بلوز » . وقد شكر هؤلاء الرسل « أنتيوكوس » على إعادة « بطليموس فيلومتور » على عرش والده ، وطلبوا إليه أن يفهمهم الطريقة التى بها يريد أن يكافأ على الخدمات التى قام بها للملكهم ، وذلك بدلا من أن يفرض عليه شروطه بالقوة . وقد أجاب على ذلك « أنتيوكوس » بوحشية وعنف بأنه لن يعيد أسطوله إلى قواعده كما أنه لن يتهمقر بجيشه إلى الورا إذا لم تنزل مصر له عن « قبرص » كلها ، وكذلك بلدة « بلوز » ؛ هذا بالإضافة إلى كل الأقاليم المجاورة لمصب فرع « بلوز » ، وقد حدد فى الوقت نفسه موعداً لقبول شروطه ، فاذا تخطاها « فيلومتور » فانه يعتبر أن كل شروطه قد رفضت^(٢) .

II. Macc. 10, 12-13.

II. Macc. Loc. Cit.

(١) راجع

(٢) راجع

لم يكن يدور بخلد بلاط « الإسكندرية » أن عبارات الشكر الرسمية التي أرسلها إلى « أنتيوكوس » ستجعله يصمم على التدخل من جديد بأسطورته الشرعية لحمايته عرش مصر ، وهي التي - كما يقول - تنطوى على الخير ، وأنه لا غرض آخر له من ورائها . وعلى أية حال عمل « بطليموس » كل ما في وسعه لكسب الوقت لأنه كان يعلم أن نجاة مصر لن تتأني إلا عن طريق التدخل الأجنبي . فنجد أن ملكى مصر أرسلوا فى خلال الشتاء إلى حلف الآخيين يرجوانه مدهما بألف من الجنود المشاة وبمئتين من الفرسان . وعلى الرغم مما بذله كل من « ليكورتاس » و « بوليبيوس » وهما اللذان كانا قد أرسلوا فى هذه المأمورية للحلف الآخى للحصول على هذه المساعدة ، فان مجلس الحلف قد قرر إقتصار المساعدة على أن يبعث للفريقين المتخاصمين رسلا للتوفيق بينهما . يضاف إلى ذلك أنه من المحتمل أن « تيودوريداس » (Theodoridas) حاكم « سيسون » (Sicyone) الذى كان قد أرسل إليه ملكا مصر فى طلب المساعدة قد رفض كذلك تجنيد ألفا من الجنود المرتزقين ؛ وكان قد كلف بتجنيدهم لحسابهما . ومن ذلك نرى أنه لم يبق أمام مصر بعد كل هذه المحاولات إلا الإلتجاء إلى الرومان . وقد كان هناك من الأسباب ما يدعو إلى الشك فى حسن نواياهم التى كان يستعرضها ممثلهم فى الشرق . وعلى أية حال عاد السفراء المصريون من « آخيا » وهم يحملون إلى « الإسكندرية » أخباراً مخزنة . ولا نزاع فى أن ملكى مصر قد رأيا أن الصدمة التى صدم بها بعضهما لا بد كان سببها بوجه عام المعارضة التى قام بها الحزب الرومانى الذى كان يرأسه « كاليارتيداس » (Calliartidas) فى الحلف الآخى ، وأن تصويت المجلس الفيديرى الى كان قد أمله بوساطة خطاب القنصل « مارسسيوس فيليبوس » وهو ذلك الخطاب الذى دعى فيه الآخيين إلى أن ينضموا إلى

« روما » من أجل محاولة عمل اتفاق بين هؤلاء الملوك . وحقبة الأمر أن « مارسوس فيليبوس » كان يعلم تمام العلم أن هؤلاء المبعوثين لم يفلحوا في التنبأ بقيام حرب ، وقد عادوا إلى « روما » دون أن يقوموا بأى عمل كان^(١) ولا غرابة في ذلك فقد كان « مارسوس فيليبوس » يعلم بكل دقائق الأحداث السياسية الرومانية التي كانت تجرى في الشرق .

وعلى أية حال كان ملكا مصر يأملان أملا كبيرا في مساعدة مجلس الشيوخ إن هما طلبا منه ذلك مباشرة . وكان الوفد الذي حمل إلى « روما » أبناء صلحهما معاً قد وجد أن طلبهما قد أجيب^(٢) . ويرجع السبب في ذلك إلى أن صيحة الحزن والأسى التي انطلقت من أهالي « الإسكندرية » المحاصرين قد جعلت المجلس الأعلى يقرر أن يعمل في صالح السلام . . هذا وقد ظهر السفراء الذين أرسلهم « ايرجيتيس الثاني » و « كليوباترا » أمام مجلس الشيوخ بملابس الحداد وفي أيديهم أغصان الزيتون خاضعين خاشعين وكانت خطبهم كلها عويل وأنين موضحين بأنه إذا لم يسارع الرومان برفع صوتهم عالياً في وجه « أنتيوكوس » فان طرد « بطليموس » و « كليوباترا » من الملك لا بد واقع . وعلى ذلك فانهما سيأتيان إلى « روما » ، وسينال بسبب ذلك الرومان بعض الخزي لعدم القيام بتقديم أى عون في تلك الأزمة المستحكمة الحلقات . وقد قرر مجلس الشيوخ في خلال تلك الجلسة تعيين ثلاثة مبعوثين للذهاب إلى « أنتيوكوس » أولاً ثم إلى « بطليموس » بعد ذلك ليفسروا لها أن الاستمرار في الحرب معناه قطع العلاقات مع الشعب الروماني . وبعد ثلاثة

Polyb., XXIX, 9-10.

Justin, XXXIV, 2, 7-8.

(١) راجع

(٢) راجع

أيام من هذه المقابلة في مجلس الشيوخ سافر البعث الذى عين مع السفراء المصريين^(١).

والآن يتساءل الإنسان عن سبب الماطلة والتراخى في عدم إنجاز هذه الأمور التي كانت مرسلتها على وجه السرعة ؟ ذلك أن « بوبيلوس » (Popillius) الذى كان أحد أعضاء البعث قدم مر « بكاليسيس » ، ثم عرج على « ديلوس » ، ثم إحتجز في الجزيرة المقدسة بالطرادات المقدونية ، ولم يخرج منها إلا في شهر سبتمبر بعد هزيمة الملك « برسيوس » ، وبعد ذلك مكث البعث مدة خمسة أيام في « رودس » ، وعلى ذلك لم يصل إلى « الإسكندرية » إلا بعد سبعة أشهر من مغادرته « روما » . وسبب ذلك يرجع إلى سياسة مجلس شيوخ « روما » الذى كان كما نعرف لا يريد أن يرتبط بأية مخاطرة ولا يصطدم بأى شخص ما دامت الحرب بينه وبين « مقدونيا » قائمة . ومع ذلك فإن « بوبيلوس » الذى كان ينتظر اللحظة المناسبة للقيام بمأموريته لم يصل متأخراً أكثر مما كان واجبا . ومن ناحية أخرى يجب الإعراف بأن « أنتيوكوس » لم يسارع إلى الوصول إلى « الإسكندرية » . فقد غادر « سوريا » في أوائل الربيع ، وكان كما نعلم وقتئذ مسيطراً على « بلوز » (الفرما) ، هذا فضلا عن أنه لم يكن أمامه في أى مكان حشود للتغلب عليها ؛ غير أنه لم يجد وسيلة للوصول إلى موانئ « الإسكندرية » قبل حمارة الصيف . وقد رأى أنه من الصواب أن يستولى على بلاد القطر قبل أن يهاجم الملكين في « الإسكندرية » . يضاف إلى ذلك أن « أنتيوكوس الرابع » كان يعلم ما يدور بخلد الرومان ، ومن ثم لم يكن يخشى بأسهم ما دامت الحرب مستعرة بينهم

وبين ملك «مقدونيا» الذى كان يصد جيوشهم وينزل بهم الضربات القاسية ؛ هنا فضلاً عن أنه فى هذه اللحظة قد استحق بعض احترام الرومان له ، بعد أن علموا أنه رفض طلب المقدونيين للتحالف معه على حساب الرومان ، وبخاصة عند ما نعلم أن عروض تحالف مماثلة كانت قد عرضت على «إيمونيس» ملك «برجام» مما سبب تزعزع ثقة الرومان فى هذا العاهل . ومن أجل ذلك كان لدى «أنتيوكوس» الوقت للذهاب إلى «منف» ، وربما كان القصد من ذلك هو التأكد من خضوع المقاطعات العليا لحكمه . بعد ذلك نراه ينحدر ثانية فى مراحل صغيرة إلى «الإسكندرية» . وعند ما أصبح على مسيرة أربعة أيام منها حيث وصل إلى ضواحي «اليوسيس» . وعند ما كان يعبر القناة هناك قابله البعث الرومانى . وكان لقاء عظيمًا تبارى المؤرخون القدامى - بصرف النظر عن المؤرخين الأحداث - فى تصوير ما حدث فيه . وفى هذه المقابلة نجد أن «بوبيلوس» (Popillius) قد نحاشى الإجابة على مظاهرات الود والمحاملة التى كان يقدمها له «أنتيوكوس» - وكان يعرفه من قبل فى «روما» - وذلك عندما مد هذا السفير يده إليه بعنو وكبرياء مسلماً إليه رسالة مجلس الشيوخ ، وفى هذه اللحظة كان «أنتيوكوس» يحاول أن يتخلص من ذلك ، غير أنه لما رأى فى نهاية الأمر أنه كان مجبراً على أن يجيب - قبل أن يفلت من المأزق الذى وضع فيه - الرومان على الرسالة قال بصوت متهدج سأفعل ما يرغب فيه مجلس الشيوخ^(١) . وكان ما يرغب فيه مجلس الشيوخ من «أنتيوكوس» هو أن ينسحب من مصر جميعها فى الحال على شرط أن يكون خارج حدودها فى ميقات معين ، وأن يوقع مقدماً على

Polyb., XXIX, II ;

Diod., XXXI, 2. Liv., XLV, 12. Val. Max., VI, 4-3.

(١) راجع

الترتيبات التي يرى المندوبون الرومان فوق العادة إتخاذها . وعندئذ فهم « أنتيوكوس » أن مصيره قد قرر في « بيدنا » . وقد كانت هذه غلطة « أنتيوكوس » لأنه فاته أن يساعد المقدونيين في الوقت المناسب على الرومان ، ومن أجل ذلك لم يبق أمامه إلا أن يشرب كأس خزيه ويخضع للأمر الواقع . وعلى أثر مغادرة « أنتيوكوس » الديار المصرية ثبت مبعوثو مجلس الشيوخ الاتفاق الذي كان قد أبرم بين الأخوين ملكى مصر ، وكانا قد وقعا الصلح فيما بينهما في نفس الوقت . وبعد ذلك أقلع المبعوثون إلى « قبرص » وطردها أسطول « أنتيوكوس » الذي كان قد هزم فعلا السفن المصرية في موقعة هناك . وتعتبر مقابلة بعث مجلس الشيوخ « بأنتيوكوس الرابع » بمثابة ناقوس الخطر بالقضاء على دولة السلوكيين .

وقد انتشرت أصداء هذا البعث في كل أنحاء العالم المتمدين ، وذلك بسبب أن مصر قد إنتزعت من بين برائن « أنتيوكوس » ، بعد أن كان قد استولى عليها فعلا ؛ وقد عادت الآن ثانية ملكاً لسلالة البطالمة^(١) . ولسنا في حاجة إلى القول بأن ذبوع هذا الخبر قد زاد في خزي « أنتيوكوس » واذلاله . ومما زاد في كسر أنف « أنتيوكوس » أن مبعوثى مجلس الشيوخ لم يكن عندهم ثقة بكلامه ؛ ومن أجل ذلك لم يغادروا مصر إلا بعد أن أخرجوه منها ومن « قبرص » . يضاف إلى ذلك أنه على الرغم مما كان يملأ نفسه من غرور وكبرياء نجده قد أحنى رأسه وأذل نفسه أكثر مما كان يتطلبه مجلس الشيوخ . يدل على ذلك أنه عند ما تقابل سفراؤه في « روما » مع أولئك السفراء الذين كانوا يحملون شكر البطالمة ، لمجلس الشيوخ على صنيعهم ، كلفهم بأن

يقولوا بأنه قد أطاع أوامر المبعوثين كأنها أوامر من عند الله ، وأنه كذلك كان على استعداد لمساعدة الرومان لإيقاع الهزيمة « برسسيوس » إذا كانوا قد رغبوا في ذلك^(١). ومن جهة أخرى ترى كيف كان « بطليموس فيلومتور » يحافظ على كرامته إذا ما قرن « بأنتيوكوس » . ولا أدل على ذلك من أن « بوبيليوس » قد طلب إلى « بطليموس » أن يسلم فرداً يدعى « بولياراتوس » (Polyaratos) من حزب « برسسيوس » - وقد كان الرومان قد طردوه من بلادهم فلجأ إلى مصر - على أن يرسل إلى « روما » . فبدلاً من إرساله إلى « روما » فإن أحد أصدقائه الذي يدعى « ديمتريوس » قاده إلى « رودس »^(٢) وفي مقابل ذلك أفرج عن فرد يدعى « مينالسيداس » (Menalcidas) الذي كان سجيناً عند الرومان .

وما لا شك فيه أن « أنتيوكوس » كان يريد أن يصب جام غضبه على أولئك الذين كانوا قد فرحوا بما لحق به من خزي وعار . والمقصود بذلك هنا هم اليهود أولئك القوم الذين كان من السهل أن يتهموا في ولائهم ، وقد دفعوا ثمن ما لحق به من عار ، على يد الرومان . فقد خانوه وانصرفوا عنه في أخرج وقت عند ما بدت لهم الفرصة كما هي عادتهم .

Polyb., XXX, 9.

Polyb., XXX, 11.

(١) راجع

(٢) راجع

حالة البلاد المصرية بعد طرد أنتيوكوس منها

والنضال الذى قام بين الأخوين

بعد أن خرجت « روما » منتصرة فى الحرب التى نشبت بينها وبين « برسيوس » ملك « مقدونيا » عام ١٧١ ق . م وهى التى انتهت بصلح « بيدنا » الذى أطاح بما كان لمقدونيا من سلطان وجاه ، أصبحت « روما » صاحبة الجاه والسلطان فى كل العالم المتمدن كما أصبحت الحكم فى كل الحصومات التى كانت تظهر بين الدول المتنافسة بوجه عام . ولا أدل على ذلك من أن « أنتيوكوس الرابع » قد خضع لأوامر الجمهورية الرومانية وأعاد للبطالة بلادهم بعد أن كان قد استولى عليها . غير أن الرومان لم يتركوا البلاد المصرية وشأنها لتحكم نفسها بنفسها ، بل على العكس رأينا أن مجلس الشيوخ بعد أن انتزع مصر من بين برائن « أنتيوكوس » أخذ يعمل على تقويض العمل الذى أحدثته ثورة « الإسكندرية » ، وذلك بأن يعيد للسلطة الملكية وحدتها . وتدل ظواهر الأحوال على أن السياسة الرومانية كانت تمتاز بدورها فى تاريخ العالم الذى يتمثل فى القول المأثور « فرق تسد » ، ومن ثم كان لزاماً عليها فى حالة مصر أن تفيد من الانقسام الذى كان موجوداً والذى لم تكن فى حاجة لإثارته . وعلى ذلك استمر كل من الملكين الأخوين يحكمان البلاد سويًا . وكان الوثام بينهما سائداً لدرجة أنه لم يكن للملك إلا لقب واحد رسمى ، وكذلك لم يكن هناك إلا ملكة واحدة وهى زوج « بطليموس » الأكبر « فيلومتور » .

وفى الحق ليس فى استطاعتنا أن نضع فكرة واضحة عن هذه الحكومة التى كان يشترك فيها ملكان أو كما شاهدنا على الأثر كان يحكمها ثلاثة ملوك

رجلان وامرأة . يدل على ذلك نقش بالإغريقية على شرف الملك «بطليموس» أخ الملك «بطليموس» والملكة «كليوباترا» الآلهة المحبين لأمهما^(١) . يضاف إلى ذلك أن نقود الملكين لا تحمل إلا «بطليموس بازيليكس» في حين أنها تحمل نسرين بدلا من نسر واحد^(٢) .

وقد كانت أول نتيجة لنظام الحكم الجديد أن برزت على مسرح الحكم في البلاد الملكة الوحيدة التي لم تكن فقط ملكة بوصفها زوج ملك ، بل كانت وصية تحمل نفس اللقب الذي يحمله كل من الملكين . ولا نزاع في أن هذا الحادث كان فتحاً جديداً للجنس اللطيف في ميدان السياسة البطلمية ، وقد عرفت الملكات اللائي جئن بعدها في هذه الأسرة كيف يمكنهن المحافظة على هذه المكانة . ومن الغريب أننا لا نعرف كيف كانت السلطة موزعة بين هذين الملكين . وعلى أية حال لم يكن هناك تقسيم فيما بينهما من حيث أرض الدولة . وهذه طريقة قد أصبح من الضروري تحديدها لأجل عدم الارتباك في الحكم المشترك . وكان الجدل في هذا الموضوع يتجه بصورة خاصة إلى مسألة التأريخ بسني حكم كل من الملكين . وهذا أمر هام عند فحص الآثار ، وإن كان لا يهم المؤرخ كثيراً . وعلى أية حال فإن هذا الموضوع غامض .

ولا نزاع في أن ما كان لا بد من حدوثه في مدة خمس السنوات التي ظل فيها هذان الملكان يحكمان سوياً ، قد أمكن التنبأ به من مجربات الحوادث ؛

Strack n. 86.

Svoronos, pp. 234-236.

(١) راجع

(٢) راجع

إذ كانت فترة خمس السنوات هذه تعتبر فترة استعداد لحروب أهلية شبت بين الأخوين . فقد كان « فيلومتور » في أعماق نفسه ينطوى على بعض الصفات الإنسانية والاستقامة الخلقية ، غير أنه في الوقت نفسه كان ينقصه النشاط واستقامة الرأي . أما أخوه « ايرجيتيس » الثاني فقد كان أكثر قوة إرادة وذكاء ؛ ومن جهة أخرى كان منذ صباه ميالاً للذائل والقسوة ، هذا إلى أنه كان طموحاً إلى حد الإفراط وكانت له كنية يعرف بها عند الشعب وهي الشرير ، كما كان ينابذه الشعب « الإسكندري » بالبطين (أبو كرش) وفي هذا منتهى السخرية والاستخفاف والاستهزاء برجل يحكم البلاد^(١) .

ويلحظ أن ما كان بين هذين الرجلين من تناقض في الأخلاق والطباع كان لا بد أن ينتهي بقيام نزاع مرير بينهما . وفعلاً اشتد الخلاف بين الأخوين وتخرج الموقف حتى أدى إلى أن طرد « ايرجيتيس الثاني » أخاه « فيلومتور » من « الإسكندرية » بالقوة عام ١٦٤ ق . م^(٢) . ولا بد أن طرد « فيلومتور » من البلاد كان يعتبر بمثابة ترويح عن نفوس المصريين ؛ وذلك لأن الخلاف الذي كان متوطناً في البلاط كان قد بدأ يضرب باعراقه في البلاد . فنذ عام ١٦٧ أو ١٦٦ ق . م ظهر في أفق السياسة المصرية رجل صاحب شخصية ممتازة من أرومة مصرية صميمة يحمل اسماً مصرياً وهو « بتوسرايبس » واسماً آخر إغريقياً وهو « ديونيسيوس » . وكان ينظر إليه بأنه حامى « بطليموس » الصغير من شرور أخيه الكبير . ومن أجل ذلك أشعل نار فتنة كان عليه أن

Strab., XVII, p. 795.

Liv., Epit. XLVI.

(١) راجع

(٢) راجع

يُحمد أوارها بحرب جبارة . وكان « ديونيسيوس » هذا قد نال شهرة عظيمة بما اتصف به من شجاعة نادرة بين مواطنيه . والواقع أنه كان قد فكر في أن يفيد من النزاع الذي كان قائماً بين الأخوين وبخاصة لأنه كان يحترقهما لصغر سنهما وقلة تجاربهما . وكان يعد العدة للتخلص من « بطليموس فيلومتور » ، وذلك باستغلال ما كان لأخيه الصغير من شهرة ومحبة لدى الشعب الإسكندري كما كان يرغب في أن يفيد من « بطليموس ايرجيتيس الثاني » بالالتجاء إلى وطنية الشعب المصري وبذلك يصل إلى عرش الملك .

وكان أول عمل قام به هو أنه أثار خواطر الشعب « الإسكندري » للدرجة أنه كاد يودي بحياة « فيلومتور » ؛ وكانت نتيجة ذلك أن عرض « فيلومتور » على أخيه الصغير عرش البلاد بمفرده ، غير أن « ايرجيتيس » احتج على اتهامه بالاشترك في التآمر على أخيه ، وبعد ذلك تفاهم الملكان وخرج كل منهما يلبس تاج الملك أمام الشعب ليرى كل الناس أنهما على وفاق تام . وقد كان من جراء ذلك المظهر أن أقل نجم « ديونيسيوس » بعد أن كشف أمره ؛ غير أنه أخذ من ناحية أخرى يستحث الجنود الوطنيين فحرضهم على الانضمام إلى جانبه ؛ وكان يأمل من وراء القضاء على أسرة البطالمة أن يعود بالحكم إلى يدي مصري . ونراه بعد ذلك قد ارتد بما لديه من جنود إلى « اليوسيس » (Eleusis) وهناك جمع كل الموالين للثورة وبلغ عددهم حوالي أربعة آلاف مقاتل من الخارجين على البطالمة . وعندئذ سار الملك لملاقاة « بتوسرايبس » في ساحة القتال فهزمه وقتل بعض أتباعه ثم قفى أثر الفارين ، وقد أجبر « بتوسرايبس » على أن يعبر النهر عابياً ، ومن ثم التجأ إلى بعض المصريين . وهناك أمكنه أن يثير عواطف مواطنيه وجعلهم يخرجون

على الملك . وقد أمكن هذا البطل المصرى بما كان يتمتع به من مكانة عظيمة في نفوس المصريين أن يجمع حوله جمعاً غفيراً من أبناء مصر المتحمسين لوطنهم . وقد وطد الجميع العزم على أن يوثقوا عرى الاتحاد والصبر على النضال^(١) حتى النهاية .

ومما لا شك فيه أن هذا الاتحاد كان طعماً لهبوب ثورة قومية ؛ وهذا يذكرنا بالحالة التي كانت عليها البلاد في عهدى « بطليموس الرابع » ، و « بطليموس الخامس » .

عزل بطليموس السادس بعد انتصاره

بعد ذلك نرى « فيلومتور » يزحف على رأس جيش نحو الوجه القبلى لمنازلة الثوار هناك وقد تمكن من أن يخضع بسهولة بعض العناصر الثائرة في إقليم « طيبة » ؛ غير أن مدينة « بنابوليس » كانت على ربوة يصعب الوصول إلى مدخلها وكان قد تحصن فيها فريق نشط من الثوار . ولما علم « فيلومتور » ما كان عليه المصريون من عناد وشدة مقاومة ، هذا بالإضافة إلى حصانة المكان الذى لجئوا إليه فإنه نصب حول المدينة حصاراً منظماً . وبعد مقاومة جبارة تحمل فيها الملك خسائر جسيمة استولى على المدينة في آخر الأمر وعاقب الثوار الذين استسلموا إليه ، ثم ولى وجهه شطر مدينة « الإسكندرية » . غير أن الأمر الذى يدعو إلى الدهشة والعجب هنا هو أن « فيلومتور » لم يتمكن من دخول « الإسكندرية » بجيشه الذى عاد به من الصعيد مظفراً منتصراً . وعلى أية حال لا ندرى تماماً في أى الأحوال اضطر هذا الملك إلى الخروج من

« الإسكندرية ». غير أنه مما لا شك فيه أن « ايرجيتيس الثانى » كان محبوب الشعب « الإسكندرى » ، وهو الذى اختاره ملكاً على البلاد من قبل ؛ ومن ثم لا بد أنه قد انتهر الفرصة المواتية لطرد أخيه والاستيلاء على البلاد وحده ؛ وبخاصة أن « فيلومتور » لم يكن محبوباً من الشعب « الإسكندرى » ، يضاف إلى ذلك أنه كان جباناً رعيدياً فقد شاهدناه يترك - بجن وخور عزيمة - عرش البلاد أمام ظل من الخطر ، كما رأينا أنه قبل أن يصبح تحت حماية ملك « سوريا » ، وأنه فضلاً عن ذلك سلمه ملك بلاده وحاصر معه « الإسكندرية ». وقصارى القول طرد « ايرجيتيس » أخاه « فيلومتور » من الإسكندرية فأصبح شريداً . وعندئذ لم ير الأخير مخرجاً له إلا الانقلاب إلى « روما » ليشكو لمجلس شيوخها ما حاق به من غدر وخيانة على يد أخيه . وكانت « روما » وقتئذ ملجأ الملوك المنفيين . ويقص علينا المؤرخ « ديكتور » الذى كتب عن هذا العهد . فيحدثنا أن هذا العاهل الطريد جاء إلى « روما » ، وأنه عند ما كان يقرب من المدينة العظيمة سائراً على قدميه دون أن يكون فى رفقته إلا خصى وثلاثة عبيد ، رأى الأمير « ديمتريوس السليوكى » مقبلاً لملاقاته - والأخير هو ابن أخ « أنتيوكوس الرابع » وكان حياً فى « روما » بمثابة رهينة - وقدم إلى « بطليموس » ملابس ملكية وتاجاً وجواداً مسرجاً بسرج فاخر ، لأجل أن يستطيع دخول « روما » بمظهر أقل حطة مما هو عليه ؛ ولكن « بطليموس » لم يعأ بمثل هذه المظاهر الرسمية . فقد كان يريد أن يبعث - بالمظهر الذى هو عليه - الشفقة والعطف على حالته ؛ وبذلك يتمكن من قضاء حاجته التى جاء من أجلها . ومن ثم رجا « ديمتريوس » ألا يهتم به بل طلب إليه أن يبقى فى المؤخرة ليترك له المجال لتقديم نفسه بنفسه بالحالة التى تناسب مع المصيبة التى حلت به .

بطليموس السادس في روما

والواقع أنه عند ما وصل « بطليموس » إلى « روما » ذهب توأ إلى مسكن حقير يملكه فرد يدعى « ديمتريوس » وهو رسام كان قد عرفه وآواه في « الإسكندرية » . وقد كان من جراء تصنع « بطليموس » المسكنة والظهور بمظهر التواضع أنه غادر « روما » بعد أن حقق ما كانت تصبو إليه نفسه إذ أن مجلس الشيوخ اعتذر إليه عن عدم ارسال حاكم ليكون أمامه لاستقباله ، كما اعتذر إليه عن أنه لم يجهز له سكناً رسمياً ، وذلك لأنه لم يعلنه في الوقت المناسب . إذ الواقع أن وصول الملك فجأة وخفية كان موضع دهشة كل الدنيا اللهم إلا أولئك الذين كانوا يعلمون بالأمر مثل الأمير السورى « ديمتريوس » . وبعد ذلك سكن « بطليموس » على حساب الحكومة الرومانية ووكّل أمر العناية به إلى ضابط . وبعد ذلك دعاه مجلس الشيوخ إلى جلسة^(١) . وقد قام كل من الطرفين بتمثيل دوره بصورة تامة .

وعلى أية حال فإن كل هذه المحاملات التي تنطوى على اللطف وحسن المعاملة لم تأت بنتيجة مباشرة مرضية من قبل الرومان ، لأن مجلس الشيوخ لم يكن أبداً حذراً في تعابيره المرضية إلا عند ما يكون قد حسب حسابه بأنه لن يتورط في أمر لا يعود عليه بالنفع . ومن المحتمل أن « بطليموس » إذا لم يكن قد انتظر مدة طويلة لحضور جلسة مجلس الشيوخ لضاع عليه الحصول على جواب يحدد مقاصد الحكومة الرومانية معه . وعلى أية حال فإنه لم يخبر بأن مجلس الشيوخ قد وجد الفرصة الممتازة ليقوم بقسمة السلطة الملكية بينه وبين أخيه بل كذلك لتقسيم البلاد نفسها فيما بينهما . ومن أجل ذلك نصح إليه مجلس

الشيوخ على ما يظن أن يذهب إلى قبرص وينتظر هناك مجرى الحوادث . ولا بد أن مجلس الشيوخ قد أرسل معه أو في أعقابه بعضاً للتوفيق بين الأخوين على أن يقوم بمهمته على حسب الأحوال وهذا ما دعى للقول فيما بعد أن الرومان قد أعادوا الملك المخلوع إلى عرشه .

إعادة بطليموس السادس لعرش الملك

والواقع أن « فيلومتور » قد استدعاه الشعب « الإسكندري » من « قبرص » بعد أن اتضح له بسرعة أن سفر « فيلومتور » قد أرخى العنان لغرائز « ايرجيتيس » . وقد كانت تنطوى نفسه على الشر والانتقام والأخذ بالثأر . وقد حدث ذلك على إثر قتله « تيموتيس » وهو شخصية معروفة كان قد أرسله من قبل « فيلومتور » في بعث إلى روما عام ١٧١ ق . م . وقد كان من جراء ذلك أن نفذ صبر « الإسكندريين » وجعلهم يقومون بتشتيت شمل البيت المالك واستدعاء بطليموس فيلومتور « من « قبرص » . وهذا ليس بمستغرب على الشعب « الإسكندري » . فقد كان مذاق طعم الثورات لا يفارق أولئك الذين تعودوا عليها ، وسكان « الإسكندرية » قد اعتادوا منذ زمن بعيد أن يولوا الملوك ويخلعوهم باعلان الثورة كلما وجدوا في ذلك صالحهم وعلى أثر هذه الثورة تدخل السفيران الرومانيان : « كانوليوس » (Canulius) و « مرسوس فيليبوس » ، ولم يكن القصد من هذا التدخل مساعدة « فيلومتور » ، ولكن لأجل منعه من إساءة استعمال انتصاره ، وحماية « ايرجيتيس » الذي أثار غضب غمار الشعب عليه ، وكذلك ليحفظ له جزءاً من إرث والده . وقد شهد فيما بعد هذان السفيران أمام مجلس الشيوخ وباعتراف « فيلومتور » نفسه أن « ايرجيتيس » مدين لها بملك « سيريني » بل وبجياته ،

فقد بلغ كراهية الشعب له وحقده عليه إلى هذا الحد . ولذلك فانه لما رأى أن منحه ملك « سيريني » لم يكن في الحسبان بل كان أمراً دعى إلى دهشة الرأي العام ، فقد قبله بسرور . وعلى ذلك أخذ يتبادل مع أخيه الموائيق على ذلك^(٢) . حقاً كانت بين الأخوين قسمة فيما بينهما (غير أنه لم يكن هناك انفصال ، فقد كان ملك « سيريني » لا يزال يحمل لقب « فيلومتور ») وعلى أية حال عقدت بين الأخوين معاهدة بمقتضاها تنزل « سرنيقا » عن مصر على أن تؤلف مملكة مستقلة يحكمها « إيرجيتيس » عام (١٦٣ ق . م) . وهكذا نرى أن السياسة الرومانية تحت ستار الصلح والراضى بين الأخوين قد نقضت العمل العظيم الذى جاهد فى إتمامه البطالمة الأول ، فقد ضربت بمعوها البناء الذى كانوا قد أقاموه ؛ وكذلك نجد أنها قد إذخرت لنفسها الحق فى أن تثير عند الحاجة طمع أحد الأخوين عند ما يشعر أنه قد نال نصيباً أقل من ملك والده .

أما « فيلومتور » فانه على أثر هذا الانقلاب أظهر حسن النية على الرغم مما حدث ، إذ قد سارع إلى إعلان عفوهِ عن أولئك الذين كان لهم ضلع فى نفيه ، وقد كان هذا الملك يأمل فى أن يعيش بعد ذلك بضع سنين فى هدوء وسلام ؛ غير أن « إيرجيتيس » لم يكده يعتلى عرش « سيريني » حتى قام محتجاً على المعاهدة التى أبرمت بينه وبين أخيه وأخذ يشكو مر الشكوى من تصرفات « روما » على أثر الحوادث التى كانت تجرى فى « سوريا » . وذلك أن « أنتيوكوس ابيفانيس » ملك « سوريا » كان قد حضره الموت فى عام

١٦٤ ق . م بصورة علقت بأنها انتقام إلهي ، وقد ترك بلاد يهودا في يدي « يوداس مكابي » . أما عرشه فقد تولاه من بعده ابنه الصغير « أنتيوكوس الخامس يوباتور » . وفي الواقع كان يوجد مطالب آخر بعرش السلوكيين وهو « ديمتريوس » الذي كان ينادى منذ ثمانية عشر شهرا بأحقيته في ملك « سوريا » ؛ لأنه ابن « سلبوكوس الرابع » ، الذي تولى الحكم بعده « أنتيوكوس الرابع » كان بدون حق . وقد جاء الآن ابن الأخير وتولى عرش الملك وهو لا يزال رهينة في روما ، ومن ثم إحتج « ديمتريوس » لدى مجلس شيوخ « روما » على هذا التصرف . غير أن المجلس الأخير كان يفضل أن يرى على عرش « سوريا » طفلاً على « ديمتريوس » الذي كانت طباعه غير مرضية . ومن أجل ذلك أرسل بعث إلى الشرق في أوائل عام ١٦٢ ق . م برياسة « أوكتافيوس » (Octavius) مهمته فحص سير الأمور في « مقدونيا » . وكان عليه وهو في طريقه كذلك أن يحسم بعض الخلافات التي كانت بين « جالاتيس » (Gelates) وبين « أريارات » (Ariarathe) صاحب « كبادوشيا » . وأخيراً يتم مأموريته الرئيسية . وذلك بأن يفض بصورة منظمة كل ما كان قد بقي لدى ملك « سوريا » من قوة حربية . وفي أثناء طريق هذا البعث للقيام بهذه المهام كانت شكاوى « بطليموس ابرجيتيس » الثاني قد وصلت إلى « روما » ؛ فأرسل مجلس الشيوخ أمراً للبعث بالذهاب كذلك إلى « الإسكندرية » لأجل أن يصلح بين الملكين الأخوين بقدر المستطاع . والواقع أن الصيغة التي وضع فيها أمر مجلس الشيوخ فيما يخص عمل صلح بين الملكين لا يشتم منها رائحة الرغبة الشديدة في إصلاح ذات البين ، ومن أجل ذلك رأى البعث أن يفرض على الملكين المتخاصمين احترام الإتفاقات التي صودق عليها في العام المنصرم على يد « كانوليوس » ، وأنه في ذلك الكفاية . غير أن البعث الروماني لم

يستمر في طريقه حتى الإسكندرية لأن رئيسه «أوكتافيوس» قتل في مدينة «لاوڨيسيا» من أعمال «سوريا» بيد رجل يدعى «لابتين» (Laptine) . ومن المحتمل أن هذا القاتل كان من الوطنيين الذين أحفظهم قتل الفيلة وحرق السفن الحربية على حسب أمر هؤلاء الرومان الذين جاءوا لتنفيذ ذلك^(١) . وقد اعتبر هذا التعدي على جلالة الشعب الروماني بمثابة «أعجوبة» .

إيرجيتيس الثاني يذهب إلى روما

غير أنه من جهة أخرى لوحظ أن صبر «بطليموس إيرجيتيس الثاني» كاد ينفد ؛ ومن أجل ذلك غادر «سيريني» وفي حرسه فرد يدعى «بطليموس سيمبتيسيس» (Symptesis) . وقصد بشخصه «روما» ليشكو من أنه قد ضحى به من أجل أخيه ، وطلب إلى مجلس الشيوخ النظر في إعادة تقسيم ملك مصر . وكان يرغب في أن تضم إليه «قبرص» . على أنه كان من المعلوم أن مجلس الشيوخ قد سن قانوناً عام ١٦٦ ق . م حظر فيه على الملوك الهجاء إلى «روما» .

غير أن المجلس رأى أنه من الصواب عدم تطبيق هذا القانون على «إيرجيتيس الثاني» الذي كان يعتبر في حماية الرومان وبخاصة لأن هذا القانون العام لم يستخدم إلا مرة واحدة ، وهي حالة ملك «برجام» . وقد سنحت حينئذ الفرصة للملك «إيرجيتيس الثاني» أن يستعرض قضيته بحرية على مجلس الشيوخ ، مبيئاً أنه كان مجبراً بحكم الضرورة على أن يوقع على القسمة التي أبرمت عام ١٦٣ ق . م . وأنه إذا استولى على «قبرص» بالإضافة إلى «سيريني»

يكون نصيبه متكافأ مع أخيه . ولكن « فيلومتور » كان في تلك الفترة يرقب خطوات أخيه ، ومن أجل ذلك أرسل سفراء إلى « روما » على رأسهم « منيللوس » (Menyllos) للدفاع عن حقه . وقد عاضد « منيللوس » هنا في دفاعه أعضاء مجلس الشيوخ الذين كانوا قد حضروا القسمة بين الأخوين . ومن ثم يمكن الاعتقاد بأن مجلس الشيوخ لم يكن في مقدوره انكار ما قام به هؤلاء المفوضون . غير أن منطلق الحكومة الرومانية كان له المكانة الأولى قبل كل اعتبار ؛ وأن تضحية حب الذات كانت أخف شيء يمكن الرومان أن يأتوه من أجل خدمة الوطن . وتفسير ذلك أن مصلحة روما كانت في إضعاف مصر حتى لا تجعلها تستعيد وحدتها التي كانت فيما سبق تعتبر قوتها .

تدخل الرومان في شؤون مصر

ومن أجل ذلك قرر مجلس الشيوخ أن يرسل بعثاً مؤلفاً من عضوين من مجلس الشيوخ وهما « توركاتوس » (Torquatos) و « ميرولا » (Merula) ليعيدا السلام بين « بطليموس فيلومتور » و « بطليموس ايرجيتيس الثاني » ، على أن تعطى « قبرص » للأخير ، وعلى أن يكون ذلك عن طريق المحبة ودون أى نزاع أو قتال . والظاهر من الفقرة الأخيرة من تعليقات مجلس الشيوخ أنه كان يقصد من ورائها الطاعة التامة التي يجب على المتخاصمين الخضوع لها . وكانت هذه الفقرة قد وضعت خوفاً من أن تكون هناك مقاومة من أحد الأخوين .

وعلى أية حال لم يكن « ايرجيتيس الثاني » مقتنعاً بأن أخاه سيدعن بما قرره مجلس الشيوخ . ولذلك نجد أنه عند ما وصل إلى بلاد الإغريق مع المبعوثين الرومانيين جند معه قوة كبيرة من الجنود المرتزقين وعلى رأسهم

اللص المقدوني «داماسيپوس» (Damasippos) . ومن هناك ، مر «برودس» و «بروس» الرودسية ثم تقدم في سيره على طول شاطئ «بامفيليا» ، وكان مستعداً وقتئذ بأن يقذف بجيشه الصغير على «قبرص» . غير أنه عند «سيدئ» (Sidé) لوحظ أن مفوضى مجلس الشيوخ - اللذين كانا قد تركا «بطليموس» يفعل ما شاء حتى الآن - ذكراه بأنه محظور عليه استعمال القوة . وعلى ذلك قررا أن يصرف «ايرجيتيس» جنوده المرتزقة ، ثم ضربا معه موعداً عند حدود «سرنيقا» وحدود مصر حيث أخذوا على عاتقهما أن يحضرا هناك «فيلومتور» ويقومان بعقد جلسة بين الأخوين المتخاصمين . وقد بقى «ميرولا» مع «ايرجيتيس» خوفاً من حدوث مخالفات جديدة ، أما «توركاتوس» فقد أبحر إلى «الإسكندرية» . وفى أثناء ذلك كان الملك «ايرجيتيس الثانى» فى طريقه إلى «سرنيقا» ماراً بجزيرة «كريت» . هذا ولم يظن «ميرولا» (Merula) أن من واجبه منع «ايرجيتيس» من تجنيد ألف جندى آخر من أهالى «كريت» ، وقد ادعى الملك أنه يريد أن يوئلف منها حرساً لنفسه لا جيشاً . وعند ما نزل «ايرجيتيس» فى «أبيس» التى لا تبعد كثيراً عن الحدود المصرية انتظر هناك نتيجة المفاوضات التى كان يقوم بها «توركاتوس» فى «الإسكندرية» مع «فيلومتور» . ولكن انتظاره قد طال لأن «فيلومتور» لم ير لزاماً عليه أن ينزل عن كل ما تطلبه نزعات «روما» . فقد عارض كل الحاحات «توركاتوس» المعسولة وذلك تارة بالحجج وتارة أخرى بالرفض مما مد فى أجل المحادثات طويلاً . ولما نفذ صبر «ايرجيتيس» رجم «ميرولا» أن يذهب إلى «الإسكندرية» ليرى فيها سير الأحوال . وفعلاً ذمب «ميرولا» إلى الإسكندرية ولكنه لم يعد منها وذلك لأن «فيلومتور» كان حريصاً على النظام الذى وضعه لنفسه تجاه الرومان

فقد طوق جيدهم بالهدايا ، يضاف إلى ذلك أنه أوحى إليهم بأنه سيخضع لأمر مجلس الشيوخ ، غير أنه كان يوجل دائماً ، ومن ثم أبقاهما عنده كما يقال على الرغم منهما .

وفي أثناء ذلك كان « إيرجيتيس » قد أمضى أربعين يوماً مع جنوده الكريتيين دون عمل على البحر في « سرنيقا » .

ثورة سيريني على إيرجيتيس

وفي خلال ذلك طعن من الخلف طعنة نجلاء جعلته يسقط من عليائه وتطاح بآماله . فقد قامت ثورة في « سيريني » امتدت إلى الأقاليم الأخرى . وعندئذ شعر « سيمبتييس » قائده أنه لا حول له ولا قوة لاختضاع مثل هذه الثورة . ومن أجل ذلك رأى أنه من الخير له أن ينضم إلى الثوار . ولا نزاع في أن هذه الثورة كانت هي العقاب الحق « لإيرجيتيس » على ما اقترفه من الأعمال الاستبدادية بل الجنونية التي كانت سبباً في إيقاظ عاطفة الأسف والأسى لدى الأهالي على حريتهم التي فقدوها في ظل حكم هذا الطاغية . والواقع أنه خيل للملك « إيرجيتيس الثاني » دون أي شك أن وزيراً من أرومة مصرية يمكنه أن يقوم مقامه أثناء غيابه في رحلته ، وأنه لا يمكن أن يغرى على الاتحاد مع الأهالي في بغضائهم للحكم الأجنبي ، ولكن الحوادث قد كذبت ما كان يأمل إذ أنه هو شخصه كان ممقوتاً مكروهاً في « سرنيقا » .

وعلى أية حال فإن « إيرجيتيس » على أثر قيام الثورة نسي « قبرص » والاستيلاء عليها وطار على جناح السرعة لانقاذ ملكه . فزحف بشحاعة مع فرقة جنوده التي كان قد ألفها من بين الكريتيين على « سيريني » . ومنذ

المراحل الأولى في زحفه إلى « كاتاباثموس » (Katabathmos) العظيمة — وهو مكان صعب الوصول إليه — وجد الطريق مغلقة في وجهه بحشود من اللوبيين والسيرينيين ، ولكنه تخلص بمهارة من هذا المأزق ، إذ أمر بانزال نصف جنوده في سفن ، فأخذ هؤلاء اللوبيين من الخلف ، وذلك أثناء أن كان هو يهاجمهم من الأمام ، وبذلك استولى على الممر وعلى القلعة الصغيرة هناك ، وفي هذا المكان وجد الماء بكثرة وأمكنه أن يمد جيشه بالمؤن اللازمة لاختراق الصحراء التي كانت أمامه هناك . وقد أمضى سبعة أيام في قطع هذه المفازة القاحلة تتبعه مراكب أهل « موخيرينوس » (Mochyrinos) . ولكن أهالي « سيريني » من جهتهم كانوا قد وطلدوا العزم على الدفاع عن أنفسهم . وعند ما اقترب جيش « بطليموس » من المدينة رأى أمامه حشود جيش يبلغ ثمانية آلاف مقاتل من المشاة وخسماية من الفرسان . ولقد كان من الطبعي أنه لم يكن لجيشه الصغير قبل لمقاومة هذا الجيش العظيم . ولذلك كان لزاماً عليه أن يتقهقر ، وعلى أية حال كان من حسن حظه أن الجيش السيريني قد حصر همه في الدفاع وحسب . وقد قابل « بطليموس » أثناء تقهقره « ميرولا » قادماً من « الإسكندرية » ليخبره أن أخاه « فيلومتور » لم يرد النزول عن شيء ، كما لم يرغب في أن يغير أى شيء في معاهدة القسمة التي عقدت بينهما^(١) .

وعلى ذلك. كان لا بد من بدء موضوع التوفيق بين هذين الأخوين من جديد ، ومن ثم أصبحت المعاهدة نفسها لاغية . لا سيما أن أهالي « سيريني » اعترفوا بحكم « فيلومتور » ملكاً عليهم وكان لا بد من اعتراف « روما » به

في هذه الحالة . وعلى أية حال عند ما عاد « ميرولا » إلى « روما » أرسل معه « إيرجيتيس » سفيريته « كومانوس » و « بطليموس » وهما اخوان وكلفهما بأن يضعوا أمام مجلس الشيوخ ما وصل إليه أخوه « فيلومتور » من شره وخطرته . أما « توركاتوس » فقد تبع زميله لأن « فيلومتور » في خلال تلك الفترة كان قد سرحه فعاد بخفي حنين . هذا ولم يفت « فيلومتور » أن يرسل في أعقابه بعثاً لمعارضة ما يطلبه أخوه . ووكّل أمر الدفاع عنه إلى « منيلوس » مواطن « الألبندا » وهو السياسي الذي كان مثله فيما سبق أمام مجلس الشيوخ منذ المناقشة الأولى التي أثارها تظلمات « إيرجيتيس الثاني » .

تدخل الرومان بين الأخوين

وقد شعر « فيلومتور » أنه في تلك الفترة كان في موقف لا يحسد عليه . إذ سيكون من الصعب على « روما » أن تغفر له رفضه لطاعتها بصورة علنية تقريباً . وذلك على الرغم من أن الموضوع قد حل بابرار عقد حقيقي تحت عين « الرومان » بموافقة سفرائها . ومع كل ذلك فإن « فيلومتور » لم يعمل شيئاً غير التمسك برأيه . ولم يعارضه أحد في ذلك لأنه كان حقه . غير أنه لما كان مجلس الشيوخ يريد الآن أن يدخل في عملية جديدة فإنه نصح لسفرائه بأن يحلوا هذا الموضوع حياً أي عن تراض من الطرفين المتنازعين . وفي خلال الجدل الذي أثير أمام الجمعية التي عقدت لسماع الوفدين المصريين لم يغب عن « منيلوس » أن يجذ حججه قائلاً إنه على حسب القانون لا يوجد جواب للخصم يثبت ما يدعيه . والواقع أنه لم يكن في هذه الأيام رجال فتاوى في مجلس الشيوخ ؛ ومن أجل ذلك قرر المجلس أن يتخذ من هذا النزاع مثالا يحتذى به . وكان كل من « توركاتوس » و « ميرولا » قد عاضد محامى

« ايرجيتيس » . غير أنه في خلال المناقشة أخذ سوء خلقهما الدبلوماسى يلعب دوره . أضف إلى ذلك الانفعال الخفى الذى كان في صدر الجمعية مما أحدث في نهاية الأمر الانفجار الذى كان يتوقعه كل فرد هناك . إذ أخذت أصوات رجال مجلس الشيوخ في الجلسة وعلى أثر ذلك أمر « منهلوس » أن يغادر « روما » في خلال خمسة أيام^(١) على أن يذهب ليخبر سيده بأن الشعب الرومانى لا يعترف به حليفاً .

أما « ايرجيتيس » فأرسل إليه مبعوثاً يعلنه رسمياً بقرارات مجلس الشيوخ . فسافر كل من « أبوستيوس » Apustius و « لتولوس » Lentulus في الحال إلى « سيرينى » حيث كان « ايرجيتيس » قد وجد وسيلة إلى العودة إلى مقر حكمه . ومن المحتمل أنه قد توصل إلى ذلك بادخال الرعب في قلوب أهالى « سيرينى » بافهامهم أن الرومان قد تدخلوا في الأمر . ويبدو أن ثورة أهالى « سيرينى » واستدعاء « ايرجيتيس » إلى ملكه قد وقعا في عام ١٦١ ق . م

عودة ايرجيتيس إلى سيرينى بعد الثورة

وعلى أية حال فإن أهالى « سيرينى » كان لديهم الوقت الكافى لوزن الأمور والتفكير في مصيرهم . ولا نزاع في أن ما كانت تصبو إليه نفوسهم هو أن يبقوا منفصلين عن مصر . هذا فضلاً عن أن حرمان « ايرجيتيس » من حقه كان يعرضهم إلى حكم مصر من جديد من « الإسكندرية » .

والظاهر أن « فيلومتور » لم تروعه هذه الضربة المثيرة التى أنزلها به مجلس الشيوخ كالصاعقة ، ولم يحرك لها ساكناً . وعلى أية حال نجد أن مجلس

الشيوخ قد اكتفى بارسال رجال سياسته لتبليغ إنذاره إلى « فيلومتور » ؛ ولم يرسل معهم أى جنود لتكون تحت امرة « ايرجيتيس » لتنفيذ رغباته ، ولكننا نجد الأخير قد جند على جناح السرعة جيشاً لمحاولة الاستيلاء على «قبرص»^(١). غير أننا حال نجد من جهة أخرى أن سكان هذه الجزيرة لم يكونوا على استعداد لاستقبال الرجل الذى استبد بالسبرينيين حتى أصبحوا يمتقنونه. وعلى ذلك لم يكن « فيلومتور » ليؤخذ على غرة بهجوم من أخيه . بضاف إلى ذلك أن « ايرجيتيس » الذى كان يستعد للحرب جهاراً لم يكن فى الواقع يرتكز إلا على مساعدة الرومان له ، تلك المساعدة التى لم تتجاوز حتى الآن إلا مظاهرات دبلوماسية . ولكن مجلس الشيوخ رأى أنه - بعد أن حاول تهديد « فيلومتور » - قد زاد دون شك عن حده فى مساندة فريق لم يكن الحق فى جانبه فيما ادعاه . ومن أجل ذلك فان سفراء « روما » بعد أن استقوا معلوماتهم فى هذا النزاع من مصادرها الأصلية رأوا أنه لا بد لهم من إيجاد سبب يغطى اسحابهم - الذى كان ضرورياً - من هذا المأزق . وقد انتهى رأى « ايرجيتيس » باقتناعه بأنه لا جدوى من الجهود التى يبذلها فى هذه المسألة ؛ وعليه اذاً أن يبقى هادئاً فى عقر داره يترقب الفرصة التى بها يضع يده على «قبرص» . وكان الرومان قد سمحوا له بذلك على أن يتحمل هو كل ما عساه أن يحدث من أضرار من جراء ذلك .

فترة هدوء فى حياة بطليموس السادس

وهكذا نرى بعد كل هذا النضال أن « فيلومتور » أصبح هادئ البال لبضع سنين قام فى خلالها بعمل كل ما فى وسعه ليكون محبوباً عند الكهنة

والأجناد ، وذلك بطوافه مع الملكة « كليوباترا » زوجه لزيارة المعابد واغداق الهبات العظيمة عليها كما طاف على حاميات الوجه القبلي وتفقد أحوالها .
يضاف إلى ذلك أنه زاد عدد رجال الدين الذين كانوا مخصصين لعبادة الأسرة في مدينة « بطوليمائيس » من ثلاثة إلى تسعة^(١) بين عامي ١٥٩ و ١٥١ ق . م .

وأخيراً نعلم أنه في عهد « بطليموس السادس » عادت حالة التفاهم والمهادنة مع اليهود وقد تحدثنا عن ذلك في الجزء الرابع عشر من هذه الموسوعة ص ٧٦٤ . . . الخ .

وعلى أية حال لم يكن السلام الذي كان يتمتع به « فيلومتور » في هذه الفترة إلا برقاً خلباً وتراباً تحته وميض نار . فكان مثله كمثل الواقف على بركان يكاد ينفجر في أية لحظة وذلك بالنسبة للسياسة الرومانية التي لم تكن قد نزلت قط عن رأيها رسمياً في عدم أحقية « إيرجيتيس » في « قبرص » . وقد كان الأخير يترقب الوثوب عليها عند ما تسنح الفرصة .

محاولة « ديمتريوس سوتر » الأول ملك « سوريا » الانقضاض على « قبرص »

غير أنه من سوء حظه ظهر منافس آخر وبعبارة أدق لص آخر يريد الاستيلاء عليها وأعنى بهذا اللص ملك سوريا الجديد « ديمتريوس سوتر الأول » . فقد كان بدوره يعد جزيرة « قبرص » بمثابة إقليم في استطاعته الاستيلاء عليه . ولقد أفلح « ديمتريوس » هذا في إغراء حاكم هذه الجزيرة ويدعى « أرخياس » (Archias) ليسهل له أمر الاستيلاء عليها ، ووعده

(١) راجع Beurlier De Divin honor., p. 66, Grenfell, Gr. Papyr. I, n. 28. II, nn 15 & 20.

مكافأة على ذلك بمبلغ خمسين تالنتا وبأجماد في بلاطه ؛ وفي اللحظة التي كانت ستم فيها المؤامرة كشف أمر الخيانة لبلاط « الإسكندرية » . وعند ما علم « أرخياس » بافتضاح مؤامرتة شتق نفسه تخلصاً مما عسى أن يلقاه من تنكيل وتعذيب (عام ١٥٥ ق . م) .

ومن المحتمل أن الخائن « أرخياس » هنا هو نفس الشخص الذي صاحب الملك « بطليموس السادس » في رحلته إلى « روما » عام ١٦٤ ق . م . وعلى أية حال فلا بد أن هذا الحادث قد فتح عيني « بطليموس » وجعله أكثر يقظة . ولذلك أخذ يعمل على حراسة « قبرص » باهتمام أكثر من ذي قبل . وكان « ايرجيتيس » قد بدأ منذ هذه اللحظة يفهم أن آماله في الاستيلاء على هذه الجزيرة قد تمتد إلى ما لا نهاية .

إدعاء إيرجيتيس الثاني محاوله قتله

ولا نزاع في أن هذه المحاولة من جانب « ديمتريوس » قد أثارت ما في صدره من شرور وأحقاد ، وأخذ يبحث عن طريقة أخرى يمكنه بها أن يجعل أنظار « روما » تتجه إلى شخصه ومصالحه . غير أن الطريقة التي دبرها كانت من نسج الخيال فقد علم ذات يوم في « روما » أن « بطليموس الصغير » قد أفلت من الموت الذي كان قد دبره له أخوه بنصب أحبولة للقضاء عليه . والواقع أننا لا نعلم على وجه التأكيد إذا كانت هذه الأحبولة كلها من صنع « فيلومتور » أو أن « ايرجيتيس » أراد أن يفيد من حادث جاء عفواً الخاطر ؛ ورغب بعد ذلك في أن يلبصقه بأخيه . وعلى أثر ذلك سارع « ايرجيتيس » في الذهاب إلى « روما » ليطلع مجلس الشيوخ على الجروح التي أصابته ، وكان برفقته محاميه وهما « نولايداس » (Neolaidas) و « أندروماكوس »

(Andromachos) بغية آتهم « فيلومتور » بالشروع في قتله وعندما سمع مجلس الشيوخ بهذا الحادث فرح فرحاً شديداً إذ أصبح في استطاعته أن ينشر إجماع « فيلومتور » علناً بوصفه سفاح حاول قتل أخيه . ولا غرابة في ذلك فإن مجلس الشيوخ هذا كان يسعى منذ سنين مضت إلى وضع يده على أية غلطة تدين هذا العاهل وتجعل الرأي العام العالمي يثور عليه . هذا ولم يسأل « بطليموس إيرجيتيس الثاني » كيف عرف أن أخاه هو المحرض على ارتكاب هذه الجريمة النكراء بل اعتبرت جراحه البراهين التي لا يتطرق إليها الشك من حيث خيانة أخيه وغدره . وعلى أثر ذلك أمر مجلس الشيوخ سفراء « فيلومتور » بمغادرة « روما » في الحال . أما « إيرجيتيس » فانه عاد إلى « سيريني » وفي ركابه خمسة سفراء نخص بالذكر منهم « ميرولا » و « مينيسيوس ترموس » (Minicuis Thermus) . وكان هؤلاء المبعوثون من قبل مجلس الشيوخ مكلفين رسمياً بتتويج « إيرجيتيس الثاني » على عرش « قبرص » وفي الوقت نفسه أعطيت السلطة للحلفاء « الرومان » سواء أكانوا إغريقاً أم أسيويين بمد يد المساعدة القوية لتنفيذ أوامر مجلس الشيوخ . وقد أرسلت هؤلاء الحلفاء رسائل تؤكد هذه الأوامر^(١) (عام ١٥٤ ق . م) .

ولكن دلت شواهد الأحوال على أن « إيرجيتيس » في هذه المرة قد وصل إلى نهايته . إذ الواقع أن « الرومان » كانوا قد غالبوا هذه المرة كثيراً في مساعدته حتى أصبح من العسير عليهم التراجع فيما قرروه ، وفي الوقت نفسه كان « إيرجيتيس » يعيش على ما للرومان من سلطان في الشرق ؛ غير أن « الرومان » كانوا أحياناً يبيعون عزة نفوسهم بثمن بخس فكانوا لا

يرددون أبدأ في ذلك عند ما تكون مصلحتهم في كفة القدر ، ومع ذلك فان « ايرجيتيس » قد سولت له نفسه أن ينساق أمام وهم كاذب اشترك فيه وعاضده « الرومان » حثاه . وقد دلت الأحوال على أن مجلس الشيوخ قد أساء معرفة كنه أخلاق « فيلومتور » ، عند ما تذكر تماماً أنه قد روى في « روما » في حالة خضوع وذلة تدعو إلى الأسى والحزن . وعلى أية حال فان الرومان كانوا ينظرون إلى البطلمي على أنه سكير وجبان . ولكن « فيلومتور » الذي لم تجد معه المقاومة السلمية حتى الآن استمر على رأيه في عدم التسليم لمطالب الرومان . ومن ثم فان المبعوثين الرومان - الذين لم يمكن تتبع أثرهم - لم يكن في استطاعتهم زحزحة « ايرجيتيس » عن موقفه الصحيح كما لم يمكنهم غل يديه عن تحصين « قبرص » حتى تصبح قادرة على الدفاع عن نفسها . وقد أصبح الموقف أكثر حرجاً عند ما علم أن حلفاء « روما » الذين كتب إليهم لمساعدة « ايرجيتيس » لم يروا من المستحسن أن يظهرها غيرتهم لهذه المشكلة أكثر من الرومان أنفسهم . ففراهم يتظاهرون بأنهم لم يفهموا أن اعطائهم حق التدخل في موضوع « قبرص » إن هو إلا مجرد دعوة دعوا إليها وحسب ، يضاف إلى ذلك أنه كان لديهم سبب يدعوهم إلى إساءة الظن بتلك الدعوة وذلك لأن اللغة التي صيغت بها الرسائل التي أرسلت إليهم كانت خارقة للمعتاد لدرجة أنهم شكوا في أن الدعوة كانت جد خطيرة .

الصلح بين الأخوين

وهكذا وجد « ايرجيتيس » نفسه قد أصبح وليس لديه سند يعتمد عليه إلا ما لديه من قوة حربية وعتاد ؛ يضاف إلى ذلك أن ولاء سكان « قبرص »

للملك « فيلومتور » قد جعل مشروعه في غزو هذه الجزيرة أمراً مستحيلاً .
ومن ثم نجده قد حوَّصِر في مدينة «لابتوس» (Lapethos) . ووقع في قبضة أخيه .
ومن الغريب أن موقف « فيلومتور » من الاتهامات التي اتهم بها أخوه قد
أتت بنتيجة على عكس ما كان منتظراً . فبدلاً من معاملته معاملة الثائر الذي
قبض عليه شاهراً سلاحه ويستحق بذلك القتل فإنه عرض عليه أن ينسى
الماضي ، ويعقد معه أوامر التحالف والأخاء من جديد وألا ينقض أبداً
ما بينهما من روابط دم ومودة .

وكان من نتائج هذا الصلح أن أخاه لم يقف عند ترك « سيريني » له بل
عرض عليه كذلك الزواج من ابنته^(١) كما وعده بأن يقدم له دخلاً سنوياً من
القمح بمثابة مهر الأميرة الصغيرة .

تسامح بطليموس السادس والإشادة بحسن أخلاقه

وهذا التسامح الكريم من جانب « فيلومتور » لم يأت عفواً الخاطراً ، بل
لا بد أن الخوف من « روما » كان له دخل فيه . وعلى أية حال لا بد من
الاعتراف بما كانت تطوى عليه نفس « فيلومتور » من طيبة طبيعية هذا
بالإضافة إلى روابط الدم التي كانت تربط الواحد منهما بالآخر . وعلى ذلك
لا يتردد الإنسان في الاعتراف بأن « فيلومتورا » كان رجلاً تقياً كما كان من
أرق الشخصيات الملكية في التاريخ البطلمي . ومن أجل ذلك قدم له رفاقه
في السلاح - وهؤلاء هم الذين حاربوا جنباً لجنب معه في قبرص واشتركوا
معه في تنفيذ أعماله الجليلة - إكليلاً من الذهب في معبد « ديلوس »

كما قدموا له بهذه المناسبة شكرهم على حسناته لم ولأوطانهم ، وقد أعجبوا بوجه خاص بطيبته وسمو نفسه التي ساعدت على قيام المحبة والسلام في البلاد ؛ هذا بالإضافة إلى سعيه جهد الطاقة وراء الوصول إلى أن يكون على وفاق مع الرومان^(١).

وعلى أية حال لم يتم مشروع الزواج الذي كان قد عرضه على أخيه من ابنته ، والسبب في ذلك لا يزال مجهولا لدينا . أما « إيرجيتيس » فانه قد لازم الصمت منذ ذلك الحين .

وكان لديه من الوقت ما يسمح له بالقيام بدور الأمير الطيب في « سيريني » ، وكذلك القيام بمهام خاصة يرقى بها بيلاده مثل القيام بدور كهانة « أبو للون » السنوية مما هيا له الفرصة ليقدم الهدايا لأسلافه^(٢).

هذا ولا يبعد أن مبعوثي الرومان قد ساعدوا - وهم في حالة ضعف - على هزيمة من كان في حمايتهم وإخضاعه . ومما لا ريب فيه أنهم عند عودتهم إلى « روما » عام ١٥٤ ق . م أو السنة التي تلت ذلك ، لم يعزوا عدم تنفيذ رسالتهم إلا إلى « فيلومتور » ، وقدموا في الوقت نفسه مجموعة شكاوى جديدة تدين هذا الملك الجامح . غير أن « كاتو » المسن الذي كان يشغل وظيفة مراقب ، أهاجته هذه الدسائس المريبة ؛ ومن ثم أخذ يدافع عن « فيلومتور » فوصفه ملكا ممتازا ومحسنا كريما ثم أخذ يكشف عن دهاء « إيرجيتيس » وشره . وبعد ذلك أمر بعمل تحقيق مع « ترموس » نفسه أدى إلى إدانته ووصف بأنه غير موال لمجلس الشيوخ^(٣) . وقد كان أكثر غضبه - من

B C H XIII (1889), p. 230-232.

Athon XII, p. 549 e-f, 550.

B. L. II, p. 45.

(١) راجع

(٢) راجع

(٣) راجع

الأمر المتعلقة بمصر - هو أنها حولت الأنظار عن « قرطاجنة » .
وكان « كاتو » يسره أن يحول أنظار السفراء والجمعيات والبحوث
التي كانت تجرى آنذاك لتكون بمثابة مقدمة لتنفيذ الأعمال الحربية التي كان
يرمى إليها في إفريقيا . وتدلل الظواهر على أن تدخل « كاتو » مضافاً
إلى ذلك الإستعدادات الخاصة بالحرب التأديبية الثالثة - بصرف النظر عن
ظهور علامات تدل على قطع العلاقات قريباً بين « روما » والحلف الآخى -
لم تساعد على خلاص « فيلومتور » من هم كان يشل مبادرته بالقيام بأى
مشروع منذ خمسة عشر عاماً . والسبب فى ذلك واضح جلى ذلك أنه ما دام
« الرومان » لم يقضوا قضاء مرما على « قرطاجنة » فانه كان لديه الفرصة فى
أن يكون حر اليدىن . ومن أجل ذلك كان فى مقدوره أن يتناول من جديد
الأعمال السلمية فى داخل البلاد كما سنرى بعد ، أما فى خارج مصر فانه كان
يهم بوجه خاص بالأرخبيل اليونانى وبالأحوال الجارية هناك . والمظنون أنه قد
تعرف الباحثون على صورة للملك « فيلومتور » فى تمثال عليه نقش مصرى
يمكن أن يكون الملك قد أعطاه « ازييس » فى « ميتانا »^(١) . هذا ونعلم أن ايطالى
« كريت » عند ما هاجمهم « البراسيين » « (Parassens) دعوا « فيلومتور »
للأخذ بناصرهم^(٢) وكان الكريتيون يفهمون دون شك أن « فيلومتور » من
بين الملوك الذين يمكنهم أن يتحدوا مع الآخيين على الرومان .
وأخيراً نجد « فيلومتور » يحول أنظاره تجاه « سوريا » حيث كانت
الأحوال مهيشة للبطالة ليكون لهم أمل فى الأخذ بالثأر لأنفسهم بسبب ما حل
بهم من غم ومصائب فى الماضى .

(١) راجع Eln Porträt des Ptolemaeus VI Philometor in Athen, Mitthell. X (1885), p. 212-222.

CIG., II Add., 2561 b.

(٢) راجع

الحرب السورية السابعة

حالة « سوريا » قبل الحرب السابقة مع « مصر » :

رأينا فيما سبق أن « بطليموس فيلومتور » كان منتصراً على أخيه في النضال الذي قام بينهما . وقد أراد أن يفيد من هذا النصر باسترداد « سوريا الجوفاء » . وكانت الأحوال السياسية في العالم المتمدنين وقتئذ مهيتة له لنيل أمنيته . فقد كانت قوة الامبراطورية السليوكية وقتئذ آخذة في التدهور والإنحدار الشديد ؛ ويرجع السبب في ذلك إلى أمرين هامين : الأول ما كان يجرى في داخلها من خلافات شديدة مما أدى إلى وقوع انشقاق على تولية العرش ؛ والأمر الثاني هو أنه منذ أن هزم الرومان السليوكيين أصبح مجلس الشيوخ الروماني يراقبهم عن كثب هم وحلفاءهم ويلبسون لهم اللسائس كلما رأوا أنهم أخذوا يفتيقون من هزيمتهم .

وقد قامت الخلافات الداخلية في أسرة السليوكيين على تولى العرش الذي كان وراثياً .

تدخل الرومان في شئون السليوكيين

ولم نلبث أن رأينا الرومان يمدون أصابعهم إلى خرق هذا النظام الوراثي . وذلك أن « أنتيوكوس الرابع ابيفانس » قد خلف أخاه « سليوكيس الرابع » خارقاً بذلك قانون الوراثة الذي كان يعطى حق العرش لابن أخيه « ديمتريوس » الذي كان قد حل محله في « روما » بمثابة رهينة . هذا وكان « ابيفانس » بدوره قد ورث العرش لابنه « أنتيوكوس الخامس » الذي لقب « يوباتور »

(Eupator) وذلك في عام ١٦٤ ق . م . غير أن « ديمتريوس » فر من إيطاليا واستولى لنفسه على عرش الملك بعد أن قتل الوارث الصغير المعتصب للعرش وذلك في عام ١٦٢ ق . م . والظاهر أن هرب هذا الأمير لم يكن مثار غضب أو حنق من قبل مجلس الشيوخ الروماني ، بل ربما كان عن رضى منه.. ولقد كان من جراء هذا العمل الذى قام به « ديمتريوس » الذى لقب « سوتر الأول » أن قام لمناهضته حزب كان يترقب اللحظة التى يمكنه فيها القضاء عليه بمساعدة الملوك المجاورين له وهم الذين كان يهيمهم الإسراع فى تثبيت شمل الإمبراطورية السلوكية ؛ هذا بالإضافة إلى أن « روما » كانت مشتركة سرآ فى هذه الحركة ، وذلك بتغاضبها عما عساه أن يحدث لقلب حكومة « ديمتريوس » وقد عجل القضاء على هذا العاهل ما كان يتصف به من كبرياء وغطرسة مما أدى إلى كرهه وشجع المتآمرين عليه . والعقبة التى كانت تقوم فى وجه مناهضيه هى من سيرت العرش بعد القضاء عليه ؟ غير أن « ديمتريوس » كان قد فطن لذلك ففضى بحد السيف على كل نسل الأسرة المناهض له . على أنه لما أعوز مناهضوه وجود وارث حقيقى للملك ، وجد مدع ليتولى العرش وأخذ على نفسه القيام بتمثيل هذا الدور .

الاسكندر بالاس وعرش سوريا

وآية ذلك أن الملك « أتالوس الثانى » ملك « بروجام » الذى كان يعلم فيما مضى ما قام به « أنتيوكوس ابيفانس » من إغتصاب العرش ، قد كشف فى « أزميرنا » أو « رودس » عن وجود شاب فى مقتبل العمر يدعى « بالاس » (Balas) . وقد ادعى « بالاس » هذا أنه ابن « أنتيوكوس ابيفانس » ، ومن المحتمل أنه كان ابنه من إحدى حظياته .

هنا وقد أمر باحضاره إلى «برجام» واعترف به ملكاً على «سوريا» باسم «الإسكندر». وبعد ذلك ألقى بغير هذه الشعلة التي أوقدت نار الشقاق فوق حدود «كليكيا» عام ١٥٤ ق. م وعلى ذلك بدأت الثورة المستظرة في الحال. فقاد المدعى لعرش «سوريا» سياسى قديم يدعى «هيراكليس» - وكان على استعداد لذلك - إلى روما وعاد منها بعد أن اعترف به ملكاً على الإمبراطورية السليوكية من مجلس الشيوخ عام ١٥٢ ق. م.

مساعدة بطليموس السادس للإسكندر بالاس

ولم يكن ينقص هنا المدعى الجديد إلا جيش لتثبيت عرشه. وقد لبى هذا الطلب «بطليموس فيلومتور» فجهزه بجيش كامل العدة. ولا غرابة في ذلك فان مصر قد انتهزت هذه الفرصة لتنتقم لنفسها مما حاق بها من خزي وعار من جراء «سوريا الجوفاء». على أن مصر من جهة أخرى كانت تقوم بذلك وهي آمنة مطمئنة من ناحية إغضاب «روما». والواقع أن «بطليموس فيلومتور» لم ينس «لديمتريوس» الطريقة التي كانت تدل على عدم الوفاء عند ما حاول الاستيلاء على «قبرص» به بالقوة. ومن الجائز كذلك أنه لم ينس ما دار بينهما من حديث في «روما» سابقاً وكيف أنه احضره هناك وهو في حالة بوئس لا تليق بملك. وأفهم «فيلومتور» على أية حال أن الفرصة كانت مواتية في هذه اللحظة للإستيلاء من جديد على «سوريا الجوفاء».

والظاهر أن «فيلومتور» لم يشترك في الحملة التي قام بها «بالاس» هنا والى ختمت بهزيمة «ديمتريوس سوتر الأول» وموته عام (١٥٢ - ١٥٠ ق.م) وحقيقة الأمر أن «بطليموس فيلومتور» كان قد وكل قيادة جيشه لصديقه

«جالاستيس» (Galaetes) «الآتاماني». أما «بالاس» فكان على رأس فصيلة من الجنود المصريين وصل بها إلى شاطيء «فينيقيا». ولم يمض طويل زمن حتى فتحت حامية «بطليمايس» أبوابها له^(١). ومنذ هذه اللحظة أمكن التنبؤ بنتائج هذه الحملة. إذ أن أعداء «ديمترىوس» كانوا يرتكنون على عدم محبة الشعب للملكهم، وأن عواطف الشعب لم تكن معه. هذا إلى أنه لم يكن في مقدوره كسب محبة جنوده. وأخيراً لم يكن الملك مسيطراً حتى على عاصمة مملكته التي قامت بثورة عاتية عليه. ومع كل ذلك فانه وطد العزم على الدفاع عن نفسه، وذلك على الرغم من أنه كان يشعر بسوء المنقلب، ولا أدل على ذلك من اهتمامه بوضع ولديه في مكان بعيد عن الخطر وهو بلدة «كنيد» (Cnide) وعلى أية حال فان إحساسه بالخطر لم ينتزع شيئاً من نشاطه. وفعلاً كسب الجولة الأولى في أول لقاء مع العدو للدرجة أن انتصاره كاد يكون كارثة لقرنه؛ ولكن لم يلبث الملوك الذين كانوا يحاربون في صف «الإسكندر بالاس» أن رقعوا الصلوع والثغرات التي حدثت في صفوف الجيش، وإن هي إلا هنية قصيرة حتى أخذ جنود «ديمترىوس» يفرون إلى جيش العدو بكثرة، يضاف إلى ذلك أن اليهود الذين كانوا منذ عهد «إبيفانس» يحاربون في صف ملوك «سوريا» قد انضموا إلى جانب المدعى الجديد للملك.

وانتهت المعركة بهزيمة «ديمترىوس» ووقوعه صريعاً في ساحة القتال بعد أن قام بأعمال بطولة خارقة لحد المؤلف^(٢). وعلى أية حال ترك هذا البطل

Joseph A. Jud. XIII, 2, I. I Macc. 10

(١) راجع

Justin. XXXV, 1-2. Macc. 10, 49-5, Joseph A. Jud., XIII. 2, 4

(٢) راجع

أمر الإنتقام له لأولاده . وكان لا يشك في أن « بطليموس فيلومتور » سيساعدهما على هذا الإنتقام .

زواج بالاس من كليوباترا ابنة فيلومتور

ولسنا في حاجة إلى القول بأن « الإسكندر الأول بالاس » كان يعرف تمام المعرفة لمن هو مدين بتاجه . ومن أجل ذلك رأى أنه من حسن اللياقة والمهارة وفوق كل ذلك من السياسة الحاذقة أن يطلب إلى « فيلومتور » يد ابنته « كليوباترا » (تيا) . ولا نعجب إذا كان « بطليموس فيلومتور » يرغب في الوقت نفسه بل اقترح هذا التحالف الأسرى بينه وبين « الإسكندر » . ومع ذلك يظهر أنه كانت توجد أسباب كثيرة تحمل على الظن أن « بطليموس فيلومتور » قد آتم هذا الزواج على الرغم منه بعض الشيء . حتماً لم يعد « فيلومتور » يأمل في زواج ابنته هذه من أخيه « إيرجيتيس » ، بل ربما كان لا يرغب هو حتى في هذا الزواج ، غير أن الأمر الذي كان يقلق باله هو أنه كان يشك في أن « الإسكندر » هذا لم يكن من دم « سلبوكي » ، وإن كان هو قد عامله على هذا الأساس للوصول إلى غرضه .

موقف بطليموس السادس من الحروب التي قامت على بالاس

وحقيقة الأمر أن غرضه الأصلي كان أن يأخذ منه « سوريا الجوفاء » بعد نصره بمثابة مكافأة على مساعدته له . ولكنه رأى بعد أن تم زواج « الإسكندر » من ابنته أنه قد أصبح من الصعب أن ينتزع « سوريا الجوفاء » من زوج ابنته . ولهذا فإن سلوك « بطليموس » فيما بعد يفسر لنا بطريقة أوضح كيف

أن هذا التحالف الوثيق مع «الإسكندر بالاس» لا يمكن أن يمر دون أن يحدث بعض ارتباطات في مشروعاته الاستعمارية .

تم الزواج في مدينة «بطليميس» بين الإسكندر «بالاس» و «كليوباترا» (تيا) ابنة «فيلومتور» حيث جاء الأخير بنفسه مع ابنته ، وقد تسلمت هذه الأميرة - بمثابة مهر - مبلغاً ضخماً من الذهب والفضة يليق بابنة ملك يضاف إلى ذلك أن الأمير اليهودي «جونانان» قدم هدية لها ولكنه تسلم ثمنها في الحال ، وذلك لأنه أتى بهذه الهدية ليطلب إلى هذا العاهل منحه استقلال بلاده استقلالاً تاماً وقد حصل على ذلك فعلاً^(١) .

وعلى أية حال لم يبق «الإسكندر بالاس» ثابتاً على عرش ملك السيلوكيين طويلاً، إذ على أثر عودته من ميدان القتال بدأت بوادر سقوطه تظهر بما قام في البلاد من حروب داخلية . وذلك أن هذا المحدث الفر لم يكده يستقر به الملك حتى أخذ يلهو ويلعب ويقم الولائم ويقضى وقته بين الحظيات من جهة وبين الفلاسفة الأدعياء والأساتذة أصحاب الأخلاق السهلة المنحلة ، وترك مقاليد أمور الدولة في يد «أمونيوس» (Ammonios) يتصرف فيها كيف شاء . ومن ثم بدأ الشعب يظهر له العداوة والبغضاء والاحتقار أكثر من سلفه . وعلى ذلك فإن ما كان ينتظر قد حدث ؛ إذ بدأ رد الفعل الناتج عن سوء سلوكه يجي الآمال في نفس «ديمتريوس الثاني نيكاتور» بن «ديمتريوس سوتر» ، فنجده قد نزل فعلاً في بلاد «كليكييا» بجيش صغير من الجنود الكريتيين المرتزقين (عام ١٤٨ ق . م) ؛ وفي تلك الأثناء كان «بطليموس فيلومتور» يرقب سير الأمور في مملكة زوج ابنته «كليوباترا» (تيا) ، وعند ما تأكد أن

للدعى الجديد أخذت كفته ترجح ، وأن الأمل في انتصاره قد أصبح قاب قوسين أو أدنى ، تدخل في الأمر ووضع نفسه موضع الحكم في الموقف الذي نشأ جديداً ، ورأى أنه في قدرته أن يصحح الأوضاع كما يشاء على حسب المعاهدات السابقة . ومن أجل ذلك زحف بجيش وأسطول على ساحل بلاد « فنيقيا » . وكان الشعب يقابله في كل مكان بمظاهر الفرح والترحاب . وقد أخفى « فيلومتور » الغرض الحقيقي من زحفه . والآن يتساءل المرء : هل يا ترى كان الشعب يحبه بوصفه حليف « سوريا » ؟ أو أن أهل « فنيقيا » كانوا يرحبون به بوصفه سيدهم الجديد ، وأنه هو الذي سيصم بلادهم إلى الأملاك البطلمية التي كان يسودها وقتئذ السلام ؟ الحقيقة أن الجواب على ذلك لم يكن سهلاً ميسوراً ، لأن « بطليموس » لم يفصح عن نواياه . ومن أجل ذلك ترك الشعب الفنيقي يتحدث بالحسد والتخمين ، وفي الوقت نفسه كان يظهر بمظهر ملك البلاد . يدل على ذلك أنه أخذ يستمع لشكاوى سكان « أشدد » التي خربها اليهود ، أضف إلى هذا أنه كان يتقبل خضوع « جونانان » في « يافا » . ولا بد أن أفعال « بطليموس » هذه قد ألقت الرعب في سكان « أنطاكية » . ومن أجل ذلك أخذ « امونيوس » يستعد للقضاء على حياة « بطليموس » بيد أحد المجرمين الذين كلنوا حوله ، وبذلك يتخلص من شروره ويضمن لنفسه ولملكه الخليج ، الثبات على عرش ملكه .

محاولة اغتيال بطليموس السادس في سوريا

والثابت عن ذلك أن « بطليموس » عند ما وصل إلى « بطلمائيس » السورية حول اغتياله . وقد عزيت هذه الجريمة - سواء أكان ذلك بالحق أم بالباطل - إلى « امونيوس » وزير « الإسكندر بالاس » . وعلى أثر ذلك أمر

« بطليموس فيلومتور » صهره أن يسلم المحرم . وعند ما رقص «الإسكندر» تسليمه ثار ثائر « بطليموس » ، وأنهم صهره بأنه هو نفسه المدبر لهذه الجريمة . وعند ما اشتدت الحال إلى هذا الحد حاول أهالي «أنطاكية» عبثاً لإرضاء « فيلومتور » بقتل «أمونيوس» الذي كان مبعوضاً من الشعب . غير أن ذلك لم يرض « بطليموس » . ومن ثم أصبح الملك «الإسكندر» هو المحرم في نظره .

بطليموس ينقض المعاهدة التي بينه وبين بالاس

واتخذ «بطليموس» ذلك ذريعة لنقض المعاهدة التي كانت بينهما . وقد ذكرت لنا المصادر اليهودية التي كانت موالية للملك «فيلومتور» وقتئذ أن «بطليموس» كان على حق في كل ما فعله مع صهره ، ولم تذكر لنا أنه كان يقصد من وراء ذلك استرداد «سوريا الجوفاء» . ولا نزاع في أن «بطليموس فيلومتور» كان يعلم على حسب ما مر به من تجارب أنه في الإستطاعة لإتهام إنسان زوراً وبهتاناً بارتكاب جريمة القتل وذلك بالسناس والخداع . والظاهر أن «بطليموس» قد سارع إلى جعل مسئولية هذه الجريمة تقع على عاتق زوج ابنته الذي لم يكن له أية مصلحة في التخاصم مع والد زوجته ، لا سيما أنه جاء فعلاً بحافز حمايته من هذا المدعى للملك . وعلى أية حال فإنه لمن الصعب على المرأ أن يفهم أن «بطليموس» قد قلب مشاريعه هكذا دون أن أن يكون لديه معلومات كافية حتى أصبح عدو حليفه وحليف من كان يحاربه ، اللهم إلا إذا كان قد سمح لنفسه أن يقلب ظهر الحن لصهره . ومهما يكن من أمر فإنه يظهر أمامنا ما كان يكتنه في قرارة نفسه بصورة واضحة على ما يظن إذا عرفنا بأية وسيلة نجح «بطليموس» في انتزاع ابنته من أحضان «الإسكندر بالاس» ، وهي التي لو كانت قد بقيت مع زوجها للعبت دور

الرهينة عنده . (ومما يؤسف له أن « بطليموس فيلومتور » هذا قد استعمل ابنته « كليوباترا » (تيا) بمثابة قطعة متاع يجررها كيف شاء فقد حدثتنا الأخبار أنه زوجها من ثلاث ملوك سوريين ، وكان أول أزواجها «الإسكندر بالاس» الذي نحن بصده ، وبعد خلعها منه زوجها كما سئرى بعد من « ديمتريوس الثانى نيكاتور » وأخيراً زوجها من « أنتيوكوس السابع » سيديتيس (Sedites) .

بطليموس السادس يزوج ابنته « كليوباترا تيا » من « ديمتريوس » مقابل الزول عن سوريا الجوفاء

هذا ونجد أن « بطليموس فيلومتور » بعد انتزاع « كليوباترا » (تيا) من أحضان « الإسكندر بالاس » أراد أن يزوجه من « ديمتريوس » ، وذلك بعد وعده إياه باعادة ملك والده له . وبطبيعة الحال قبل « ديمتريوس » هذا العرض عن طيب خاطر ، إذ أنه لم يكن يحلم به . وقد طلب « بطليموس » فى مقابل ذلك من « ديمتريوس » أن يعيد إلى مصر « سوريا الجوفاء » . ولا ندرى على وجه التأكيد إذا كان « بطليموس » قد أملى شروطه هذه قبل دخول « أنطاكية » أو بعدها . والمرجح أن ذلك قد حدث قبل دخول المدينة^(١) . أما « الإسكندر بالاس » فانه لما رأى نفسه قد حرم من كل عون لم ير فائدة من المقاومة . وعلى أية حال لم يبق على خلعها والتخلص من شروره إلا إقناع سكان « أنطاكية » بالألا يترددوا فى القضاء عليه . والواقع أن سكان هذه المدينة كان مثلهم فى هذا الموقف كمثل المستجير من الرمضاء بالنار حقاً لم يكن لديهم أية عاطفة حب « للإسكندر بالاس » ولكنهم من جهة أخرى

كانوا يحملون في نفوسهم أحقاداً دفينه « لديمثريوس سوتر » الذى استبد بهم ولاقوا فى حكمه الهوان . وكانت هذه الأحقاد تمتد بطبيعة الحال إلى خلفه . ومن ثم كانوا يخافون شراً مستطيراً من ابنه الذى كان سيتولى أمورهم . وقد حاول « بطليموس » فى حديثه مع السكان - بكل ما لديه من قوة - تأمين خوفهم . وفى النهاية حصل منهم على الموافقة بطرد « الإسكندر بالاس » الذى لجأ إلى « كليشيا » وهى التى كانت تعتبر المنفى العادى لكل أولئك الذين يخرجون على النظام المقرر . ومع ذلك نجد أن أهالى « أنطاكية » لم يكونوا راضين عن قبول تنصيب « ديمثريوس » ملكاً عليهم .

بطليموس السادس ينصب ملكاً على سوريا

هذا وقد إقترح الوزيران اللذان عينهما « الإسكندر الأول بالاس » بعد موت « أمونيوس » وهما « هيراكس » (Hierax) و « ديودوتوس » (Diodotus) للتخلص من هذا المأزق - فكرة غريبة فى بابها وليست من الوطنية فى شىء فى الوقت نفسه ، وهى منح تاج « سوريا » لبطليموس فيلومتور » نفسه . وعلى ذلك نرى أنه عند ما دخل ملك مصر « أنطاكية » عاصمة الملك لإنهاء المفاوضات قابله الشعب الإنطاكى بالهتافات مرحبين به واعترفوا به بصوت واحد ملكاً على « سوريا » . وهكذا تحقق حلم « أنتيوكوس ايبفانس » إذ تم اتحاد الملكتين سوريا ومصر تحت صولجان واحد ، ولكن بصورة معكوسة ؛ فقد كان هذا الاتحاد لصالح الملك البطلمى الذى كان قد حول فيما مضى اسقاطه من على عرشه . هذا وقد قبل « بطليموس فيلومتور » على الرغم منه وتحت ضغط الرأى العام السورى وضع التاجين على رأسه . غير أن « فيلومتوز » فى نعمة النصر فاته أن يحسب حساب اللوس

الخطر الذى أحدثه هذا النبأ فى مجلس شيوخ «روما» . ولكن «فيلومتور» على ما يظهر أحس بالخطر الذى كان يهدده من جراء هذه الخطوة الجريئة التى خطاها ، ولذلك فانه لما هدأت الأحوال قليلا من جراء هذا النبأ جمع الشعب الأنطاكي وأخبره بأنه سيكتفى بملك مصر وأنه كفيل بمراقبة «ديمتريوس» صهره الذى لم يكن أى ضغن فى نفسه لم ، وأنه قد أخذ على نفسه ميثاقاً بالآلا يقدم على ارتكاب أية جريمة للانتقام من أعداء والده . وبهذه الكلمات المطمئنة أمكن «بطليموس» أن يجعل أهل «أنطاكية» يعترفون بتنصيب «ديمتريوس» ملكاً عليهم .

بطليموس السادس ينزل عن عرش سوريا لديمتريوس

على أن سير الحوادث لم ينته عند هذا الحد ، لأن «الإسكندر بالاس» على الرغم من هزيمته لم يلبث أن ظهر ثانية على رأس جيش جديد جنده من أهالي «كليكييا» ، وأخذ يخرب به إقليم «أنطاكية» نفسه . وعند ما سمع «فيلومتور» بهذا النبأ سارع فى الحال لنجده زوج ابنته «ديمتريوس» وشد أزره .

والظاهر أنه كان يحتفظ بجيش له عسكر فى «سوريا الجوفاء» . وقد وقعت فعلا بين الفريقين حرب عند شاطئ نهر «أنوبيا راس» (Oenoparas) أحد روافد نهر الأرنط (نهر العاصى الحالى) . وقد دارت الدائرة على «الإسكندر بالاس» بانتصار «بطليموس» وصهره نصراً حاسماً ، .

موت بطليموس السادس متأثراً بجراحه

غير أنه مما يؤسف له أن «بطليموس فيلومتور» حمل من ساحة القتال

جريحاً بعد أن هشم رأسه وبقي فاقد الوعي مدة أربعة أيام حاول الطبيب في خلالها جبر الكسر الذى حدث في رأسه ، ولكنه مات أثناء العملية .

توفى « بطليموس السادس » وهو في السنة السادسة والثلاثين من حكمه (١) .
ويحدثنا المؤرخ اليهودى « جوسيفوس » أن « بطليموس فيلومتور » عاد إلى شعوره في اليوم الخامس من سقوطه من فوق جواده وأمكنه أن يرى « الإسكندر بالاس » الذى أحضر إليه قبل مفارقتها الحياة . وكان قد أرسله إليه أمير عربى يدعى « زباديل » وكان « الإسكندر » قد طلب إلى هذا الإغرابى أن يجيره . ويؤكد « جوسيفوس » أن منظر هذه الغنيمة الشنيع قد ملأ قلب « بطليموس » بالفرح وأنه مات وهو مرتاح النفس عام ١٤٥ ق . م غير أن هذا النبأ الذى أورده « جوسيفوس » (٢) فيه شك إذ لا يتفق مع أخلاق « فيلومتور » . وأغلب الظن أنه أكذوبة من الأكاذيب التى اعتاد هذا المؤرخ أن يحشرها في ثنايا حوادث التاريخ الذى كان يكتبها على حسب ما يرضى الميول اليهودية

ولم تسر الأحوال على حسب ما كان يتمناه « فيلومتور » وذلك أنه مات وترك « سوريا الجوفاء » - التى كانت شغله الشاغل طوال مدة حياته - تحت رحمة « ديمتريوس » السليوكى زوج ابنته ، كما أنه ترك ابنه الصغير « يوباتور » الذى كان قد نضبه حديثاً نائب ملك على جزيرة « قبرص » تحت رحمة أخيه « بطليموس ملك سيريى » ؛ وكان الأخير بدوره كاظماً غيظه منذ زمن طويل لما لاقاه من عنت من أخيه الراحل ومن ثم كان يرقب الفرصة ليتولى عرش مصر من جديد .

(١) راجع Liv., Epit, L II. (٢) راجع Joseph., A Jud. XIII, 4, 8

« اخلاق » بطليموس فيلومتور ،

والآن قبل أن نتناول الحديث عن الأحداث التي وقعت عقب وفاة « بطليموس فيلومتور » دعنا نستمع لما حدثنا به المؤرخ « بوليبيوس » معاصر هذا الملك عن أخلاقه ^(١) .

« لقد مات « بطليموس » ملك مصر متأثراً بجراحه في الحرب ، وهو في نظر بعضهم جدير بالثناء الرفيع وبالمكانة العالية في التاريخ ، ولكن آخرين يعتقدون خلاف ذلك . ولا نزاع في أنه كان رجلاً رقيق الطبع طيباً أكثر من أي ملك سبقه من أسرته . وأقوى برهان على ذلك هو أنه قبل كل شيء لم يأمر بقتل أي من أصحابه بسبب تهمة قدمت له ضده . ولا أعرف أن أي « إسكندري » عوقب بالموت بسببه . يضاف إلى ذلك أنه على الرغم من أن اسقاطه من عرش الملك كان يرجع إلى أخيه كما كان المظنون ، فإنه صفيح عن جرمه ، وبعد ذلك نجد أخاه قد عاد للتأمر عليه مرة أخرى .

وعندما وقع في قبضة يده في « لايتوس » (Lapethos) من أعمال « قبرص » وعلى الرغم من أنه كان قد أصبح صاحب التصرف في جسمه وحياته فإنه مع ذلك أبى كل الإباء أن يعاقبه كعاقبه عليه بل أثقل كاهله بالهبات ، هذا فضلاً عما كان يملكه فعلاً بالمعاهدة ثم وعده بأن يزوجه من ابنته . وعلى أية حال عاهدناه في المواقيت التي كان يسعده فيها الحظ ويصحبه النجاح ، ينجح إلى الدعة والضعف ، وكان ينتابه نوع من فقدان القوى والحمول الذي كان عادة ينتاب ملوك البطالمة ، وعند ما كانت تنتابه هذه الحالة كانت تحل به المصائب » .

هذا ما قصه علينا « بوليبيوس » عن أخلاق « فيلومتور » ومنه يتضح أنه يطريه بصراحة. وعزز ما قاله بالأمثلة المحسة ، ولم يأخذ عليه « بوليبيوس » أكثر من طيبة نفسه التي كانت طبيعة متأصلة فيه ، وذلك عند ما نظر إليها من الناحية السياسية . وعلى أية حال سنرى فيما بعد الفرق الشاسع بين أخلاقه وأخلاق أخيه الذي لعب دوراً رهيباً شنيعاً في مدة انفراديه بحكم مصر .

الأثار التي خلفها بطليموس السادس أو عملت في عهده

(١) الأوراق الديموطيقية

(١) عقد بيع أرض من عهد « بطليموس السادس فيلومتور » ومعه عقد تنازل^(١).

عثر على هذه الوثيقة في منطقة «الجليلين» أو ما جاورها في مصر العليا .
والوثيقة تحتوى على عقدين منفصلين، أحدهما عقد بيع أرض والآخر عقد تنازل عن نفس الأرض التي تبلغ مساحتها أربعة أرورات من الأرض العالية .
وقد باعت هذه الأرض أختان لراعى الإله « متو » إله الحرب . هذا وقد وجد على وجه البردية تأشيرة بالديموطيقية كتبت تحت عقد البيع ، ووجدت على ظهرها قأثمان بأسماء الشهود كل منهما تحتوى على ستة عشر شاهداً .

وهاك الترجمة - عقد البيع :

التاريخ :

السنة الخامسة الرابع عشر من برمودة من عهد الملك « بطليموس بن بطليموس » و « كليوباترا » الإلهين الظاهرين (= بطليموس السادس فيلومتور = ١٧ مايو سنة ١٧٦ ق . م) ؛ عند ما كان كاهن الإسكندر والإلهين الأخوين والإلهين المحسنين والإلهين المحبين لوالدهما والإلهين الظاهرين ، والفرعون « بطليموس » الذى يحب أمه ؛ والكاهنة حاملة هدية النصر أمام « برنيكى » المحسنة ، والكاهنة حاملة السلة الذهبية أمام « أرسنوى » عجة

(١) راجع A Demotic Papyrus from Pathyris, by Mustafa El Amir (Extrait des Etudes de Papyrologie. Tom VIII.)

أخيها ، وكاهنة «أرسنوى» محبة والدها على حسب ما قرر في «رقوده» (= الإسكندرية - الإشارة هنا للكهنة المعاصرين للبطالة) ؛ وعند ما كان «هيالوس» (Hippalos) بن «ساس» (Sas) كاهن مقاطعة «طيبة» للملك «بطليموس» المخلص ، و «بطليموس» الإله «إيفانيس يوكارستوس» ، وعند ما كان «كيناس» (Kineas) ابن «دوسيتوس» (Dositheos) كاهن الفرعون «بطليموس» و «كليوباترا» أمه ، والكاهنة حاملة السلة الذهبية أمام «أرسنوى» محبة أخيها .

الطرفان المتعاقدان :

الطرف الأول : قالت المرأة «تاجمى» (Tadjeme) ابنة «باوهر» ، والمرأة «تابور» ابنة «باوهر» ، وهما امرأتان وأمهما هي «أوى» (Awe) بضم واحد .

الطرف الثانى : للراعى وخادم «منتو» سيد «أرمنت» «باوهر» بن «باى» (Pane) وأمهم هي «كلهيب» :

نص العقد : لقد جعلت قلبى يوافق على قطع الفضة الخاصة بأربعة الأوروات ملكتنا من الأرض العالية وهي التى فى أرض وقف «منتو» ، أرض التجارين الواقعة فى الشمال الغربى من مقاطعة «بتيريس» (Pathyris) (الجليلين) بالإضافة إلى الزيادة فى مساحتها ، وحدودها هي :

الجنوب : حقل «تشنمونت» (Tshenmont) ابنة «جلب» (Geleb) وأخيها .

الشمال : حقل «باوهر» بن توت (Tuot) وهو فى ملك أولاده .

الشرق : شارع الملك .

الغرب : حقل « بتوسر بوخ » (Pateuserbukh) بن « باى » وهو فى ملك أولاده .

هذه هى جميع الحدود الخاصة بالأرض العالية المذكورة أعلاه . لقد أعطيناها إياك وهى ملكك ، أرضك العالية التى مساحتها أربعة أرورات من الأرض مع الزيادة فى مساحتها المذكورة أعلاه . وقد تسلمنا ثمنها نقداً من يدك كاملاً غير منقوص . وقلباناً مرتاحان لذلك . وليس لنا أى إدعاء مهما كان عليك باسمها ولن يكون فى استطاعة أى رجل مهما كان ولا نحن أن يستعمل سلطانها عليها إلا أنت من اليوم فصاعداً . وأن الذى سيأتى إليك بسببها باسمينا أو باسم أى شخص مهما كان فانا سنجعله يتنحى عنك . وإنا سنطهرها لك من كل كتابة ومن كل حجة ، ومن أى أمر مهما كان فى أى وقت . ومستنداتنا ملكك وحججها فى كل مكان تكون فيه . وكل كتابة تكون قد حررت بخصوصها وكل كتابة تكون قد حررت لنا بخصوصها وكل كتابة يكون باسمها لنا حق فهى ملكك . هذا بالإضافة إلى حقها . وما لنا من حق باسمها فهو ملكك . واليمين أو الإثبات الذى سيفرض عليك فى محكمة العدل باسم حق المستند أعلاه وهو الذى حررناه لك ليجعلنا نوّديه ، فانا سنوّديه دون إدعاء أية حجة أو أى أمر مهما كان عليك .

كتبه « أمنحوتب » بن « توت » (Tuot) الذى يحمر باسم وكلاء كاهن « جمى » .

ترجمة التأشير :

إن راعى الإله « متو » وخادمه المسمى « باوهر » بن « باى » وأمه هى

«كلهيب» قد دفع ضريبة بله عن هذا المستند المذكور أعلاه .

في السنة الخامسة ١٤ برموده (= ١٧ مايو سنة ١٧٦ ق. م) . كتبه
«حرباسيمي» ابن «خنسفتناخت» بمثابة ضريبة «جمي» (مدينة هابو) عن
عام ٥ (من حكم الملك) .

ترجمة عقد التنازل :

التاريخ :

السنة الخامسة ١٤ برموده من عهد الملك «بطليموس» و «كليوباترا»
الإلهين الظاهرين (أى بطليموس السادس = ١٧ مايو سنة ١٧٦ ق. م)
وكاهن «الإسكندر» ، والإلهين الأخوين ، والإلهين المخلصين والإلهين
المحبين لوالدهما والإلهين الظاهرين ، والفرعون «بطليموس» الذى يحب أمه
والكاهنة حاملة هدية النصر أمام «برنيكى» والكاهنة حاملة السلة الذهبية أمام
«أرسنوى» على حسب ما قد قرره فى «رقودة» ، وعند ما كان «هيالوس»
بن «ساس» كاهن مقاطعة «طيبة» «لبطليموس» المخلص و «بطليموس»
الإله «إيفانس - يوكاريستوس» وعند ما كان «كيناس» بن «دوسبتوس»
كاهن الفرعون .

الطرفان المتعاقدان :

الطرف الأول : قالت المرأة «تاجمى» ابنة «باوهر» والمرأة «تابور»
ابنة «باوهر» وهما امرأتان وأمهما هى «أوى» بقم واحد .

الطرف الثانى : لراعى الإله «متو» وخادمة سيد «أرمنت» ،
«باوهر» بن «بامى» وأمه هى «كلهيب» . لقد نزلنا لك عن الأرض

العالية التي مساحتها أربعة أرورات من الأرض مع الزيادة في المساحة . وهي التي في أرض أوقاف الإله « متو » أرض النجارين الواقعة في الشمال الغربي من مقاطعة « الجبلين » والتي حدودها هي :

الجنوب : حقل « تشنمونت » ابنة « جلب » وأخيها .

الشمال : حقل « باوهر » بن « توت » وهو الذي في ملك أولاده .

الشرق : شارع الملك .

الغرب : حقل « بتو سر بوخ » بن « باي » وهو الذي في ملك أولاده .

وهذه هي حدود الأرض العالية المذكورة أعلاه ، والتي من أجلها حررنا لك مستنداً مقابل نقد في السنة الخامسة ١٤ برموده من عهد الملك العائش أبدياً وهي ملكك وأرضك العالية والتي مساحتها أربعة أرورات من الأرض بما فيها من زيادة كما ذكر أعلاه .

وليس لنا أى ادعاء مهما كان عليك باسمها . وليس في استطاعة أى رجل مهما كان ونحن كذلك بأن يستعمل سلطانه عليها إلا أنت من اليوم فصاعداً . وأن الذى سيأتى إليك بسببها باسمينا أو باسم أى شخص مهما كان فانا سنجعله يتنحى عنك . ولك الحق علينا باسم حق المستند بالنقد وهو الذى حررناه لك بخصوصها في العام الخامس الرابع والعشرين من برموده (= ١٧ مايو سنة ١٧٦ ق . م) من عهد الملك العائش أبدياً ليؤدى لك حقها في أى وقت ، هذا بخلاف النزول المذكور أعلاه وبذلك يكون هناك مستندات وأنا سنؤدى لك حقوقها في أى وقت دون أية ضربة .

كتبه « أمنحوتب » بن « توت » الذى يكتب باسم عملاء الكاهن خدام

الإله في « جمى » .

عقود زواج عشر عليها في منطقة « الجبلين »

تدل أعمال الحفر التي قامت في منطقة « الجبلين » في أوائل القرن العشرين على أنه قد عثر على عدد عظيم من أوراق البردى التي ترجع إلى عهد البطالمة ؛ وقد كتبت بعضها بالديموطيقية وبعضها الآخر بالإغريقية . وقد نشرت معظم الأوراق الإغريقية، أما الأوراق الديموطيقية فلم ينشر منها سوى ما نشره الأستاذ « سبيجلبرج » من الأوراق الموجودة في مكتبة « ستراسبورج » التي تحتوى على معظم الأوراق البردية البطلمية من هذه المجموعة . يضاف إلى ذلك الأوراق التي حصل عليها لورد « كروفورد » ، وكذلك الأوراق التي في مجموعة « ريلندز » وهما من مجموعة واحدة^(١) .

وقبل أن نتحدث عن هذه الأوراق التي وجدت في « الجبلين » يجدر بنا أولاً أن نذكر كلمة عن هذه البلدة وأهمية موقعها الجغرافي والتاريخي .

تقع مدينة « الجبلين » (بتيريس) على الشاطئ الغربي للنيل على مسافة ٣٥ كيلومتراً من الجنوب الشرقي لمدينة « طيبة » وعلى بعد ٢٠ كيلومتراً في خط مستقيم من بلدة « أرمنت » الحالية . والواقع أن الطريق الموصلة إلى هذه البلدة طويلة جداً أكثر من ذلك . وهي تقع على هضبة من الأرض ترتفع منها قمتان تقرب الواحدة من الأخرى كثيراً نحو النهر . ويقول الأثرى « مسبيرو »^(٢) أن هذه الهضبة كانت في العصور القديمة جزيرة بين فرعين للنيل ، غير أن المجرى الغربي سد منذ زمن طويل بتراكم غرين النيل سنوياً . وفي هذا المكان

Recel Archiv. II 520, Egyptology I. p. 211.

Bibliothèque.

(١) راجع

(٢) راجع

كانت تقع كل من مدينة « كروكوديلوبوليس » (جزيرة في النهر قديماً) وهي بالديموطيقية تدعى « أمور » وهنا كان يعبد التمساح الذى سماه الإغريق « سوخوس » وهو بالمصرية « سبك » ، ثم مدينة بيت حتحور (برحور) وبالإغريقية « بتيريس » وهنا كانت تعبد الإلهة « حتحور » سيدة « البصخرتين » . وقد أطلق على اسم هذه المدينة اسم المقاطعة التى هى فيها لفترة في عهد البطالمة (راجع جغرافية مصر القديمة ص ٣٦) . وفى قسمها الأسفل تقع مدينة « أرمنت » وفى قسمها العلوى تقع مدينة « كروكوديلوبوليس » و « بتيريس » نفسها . ومن المحتمل أن الجغرافى « سترابون » هو الكاتب الكلاسيكى الذى ذكر هاتين البلديتين ، وقد سمي الأخيرة « افروديتوبوليس » وهى الترجمة الحرفية للاسم المصرى القديم « بر - حتحر » (= بيت حتحور ، وكانت « حتحور » تعتبر عند المصريين ربة الجمال) .

أوراق « جون ريلندز » الديموطيقية التى عثر عليها فى الجبلين

دل الفحص على أن أوراق « الجبلين » الموجودة فى مجموعة « جون ريلندز » ترجع إلى القرن الثانى وبداية القرن الأول قبل الميلاد . وأقدم هذه البرديات ترجع إلى عام ١٦٣ ق . م أى من عهد الملك « بطليموس السادس » وأحدثها ترجع إلى عام ٨٩ ق . م أى من عهد الملك « بطليموس الحادى عشر » و « كليوباترا برنيكى » .

وتنحصر الأوراق التى من عهد « بطليموس السادس » فى هذه المجموعة

فيا يلى (١) :

الورقة رقم ١٥ على حسب ماجاء في طبعة « جرفث » ،

١ - عقد بيع أرض وهو عبارة عن وثيقة بيع أو كما تسمى بالمصرية مستند بتقد ، وعقد تنازل . والعقدان كتبا على ورقة واحدة كما جرت العادة في مثل هذه العقود .

أولا : عقد البيع .

التاريخ : السنة التاسعة عشرة ١٦ توت من عهد الملك « بطليموس » بن « بطليموس » و « كليوباترا » الإلهين الظاهرين الذين عملا أشياء طيبة وأولئك الذين قرروا في « رقودة » (هذه الجملة تشير إلى الكاهن المعاصر الخاص بالملوك والملكات المتوفين من أول عهد « الإسكندر الأكبر » حتى عهد « بطليموس الأول ») .

الطرفان المتعاقدان :

الطرف الأول : أن مذيع ؟ مائدة قربان « ازيس » في متن (= طريق) « باحاركوش » (Paharekosh) المسمى « سيمو » (Siepmu) بن « حارنعو » وأمه هي « تانحوت » يقول

الطرف الثاني : للمرأة « كالميب » الكبرى ابنة « حارالحتي » (Harapahti) وأمها هي « تبلي » (Tebellé) .

نص العقد : لقد جعلت قلبي يرضى بالنقد ثمن نصف نصيب الأرض المنتجة غلالا . وتبلغ مساحته $9\frac{1}{2}$ آرورات أي $9\frac{1}{2} + \frac{1}{2} + \frac{1}{2}$ آرورات ثانية على حسب مساحته تحت الزيادة والنقصان ، هذا بالإضافة إلى بستانه (؟) ومورد الحياة ؛ ونصف النصيب من البيت المقام فيه وهو الذي في « تيابوتي » (Tiaboni) التي في أوقاف أرض « حتحور » سيدة « الجبلين » .

وحلوه هي :

الجنوب : أرض « حاراباختي » بن « خنجب » .

الشمال : أرض « بأمون » بن « باخنوم » (؟) .

الشرق : الحد الشمالي لجزيرة « حتحور » ومجرى الماء بينهما .

الغرب : شارع الملك .

هذه هي حدود جميع الأرض المذكورة أعلاه التي اشترتها نقداً في السنة السادسة ٢١ توت من عهد الملك « بطليموس » بن « بطليموس » العائش أبدياً . من اليوناني الذي يتسلم جرايات بين رجال « يومينيس » (Eumenes) وهو المقيد في الـ « أمونيوس » (Ammonios) ابن « باترون » (Patron) الذي يدعى « حاربيسي » (ابن « هيب » وأمه هي « تشنيسي » (Tshenisi) .

(وإني سلمتك مستند النقد ومستند نزع الملكية الذي عملهما لي مقابل نصف النصيب من الأرض المذكورة أعلاه ؛ وهي التي لم تقسم بعد . وإن كاهن « إورم » (=الخاص بعبادة « حتحور » في الجبلين) وكاهن سم (=الخاص بعبادة الإله « سبك » في « كروكوديلوبوليس » (وهو خدام الكا (الروح) للإلهين المحسنين والإلهين المحبين لوالدهما والإلهين الظاهرين « اسمن » بن « ترائيس » وأمه هي « تاونيس » (Tauenbes) ، هو الذي يملك النصف الآخر ، ومساحته $9\frac{1}{4}$ آرورات أي $9\frac{1}{4} + \frac{1}{8} + \frac{3}{4}$ آرورات ثانية تحت الزيادة والمعجز . ومجموع الكل هو ١٩ آرورا ثانية (وهي التي لم تقسم بعد) .

لقد أعطيتك إياها وهي ملكك ونصفها نصيبك من الأرض الخصب (٢)

مع نصف البيت المبني فيها (المذكور أعلاه) . وليس لى أى حق على الأرض عليك باسمها . ولن يكون لأى رجل فى الدنيا ولا أنا نفسى كذلك القدرة فى أن يتسلط عليها إلا أنت من اليوم فصاعداً .

وإن من سيأتى إليك بسببها باسمى أو باسم أى رجل فى الدنيا فانى سأجعله يتنحى عنك . وإنى سأطهرها لك من كل مستند ومن أية براءة (؟) ، ومن كل كلمة فى الدنيا فى أى وقت .

وإن مستنداتنا ملكك وبرائتها فى كل مكان تكون موجودة فيه ، وكل كتابة قد حررت مخصوصها ، وجميع الكتابات التى باسمها وأنا مستحق لها (أى هذه الملكية) فهى ملكك ؛ والحقوق المخولة لها . وأن ما أستحقه باسمها (أى المستندات) واليمين أو البيعة التى ستطلب منك فى محكمة العدل باسم الحق الممنوح بالكتابة المذكورة أعلاه ، وهى التى حررتها لك لتجعلنى أؤديه فانى سأؤديه (أى اليمين أو البيعة) دون الرجوع لى براءة أو أية كلمة فى الأرض عليك .

كتبه « تترتاوس » بن « نختمين » (؟) الذى يكتب باسم كهنة « حتحور » سيدة « الجبلين » والإلهين الأخوين والإلهين المحسنين والإلهين اللذين يجبان والدهما والإلهين الظاهرين ، الذين من طوائف الكهنة الخمس^(١) .

(١) يلحظ هنا أن أسلوب الإمضاء باسم الكهنة المحليين بما فى ذلك كهنة الملوك المؤهلين التابعين لخمس طوائف الكهنة لم توجد طبعاً فى العقود قبل عهد الملك « بطليموس » السادس . ولا بد أن نذكر هنا أن الطائفة الخامسة من هؤلاء الكهنة لم تظهر قبل عهد « إيرجيتيس الأول » لأنه هو الذى أسس هذه الطائفة كما جاء ذلك فى مرسوم « كانوب » فى السنة التاسعة من حكمه وذلك على شرفه وشرف زوجه « برنيكى » .

وقد حررت الملحوظة التالية مع هذا العقد بالإغريقية وهاك ترجمتها :

السنة التاسعة عشرة الخامس من شهر بشنس : دفع لمصرف « أرمنت » الذى يديره « كاللياس » (Kallias) فيما يخص ضريبة بيا من ثمن البيع ، وذلك على حسب تقرير « أسكلييادس » (Asklepiades) جابى الضرائب ، وموقع عليه من « زمينيس » (Zmenis) وكيل « باكوييس » (Pakoibis) ، (والآخر) موفد من قبل « ديونيسوس » (Dionysius) الكاتب الملكى بوساطة « كالبييس » (Kalibis) الأكبر ابنه « أراباتيس » (Arapathes) من أجل ٩١ آرورات من الأرض المزروعة قمحاً والأرض البور التابعة لها والبيت المقام عليها على حسب نصيب النصف فى الدخل المقدس لأرض « أفروديت » ، والمساحات المحاورة لها قد ذكرت أعلاه فى العقد السابق . وهى التى اشترتها من « سيمو » ابن « أرومجوس » (Aromgous) مقابل أربعة تالنتات (= ٢٠٠٠ درخمة من النحاس) وهى التى فرض عليها فرق قدره ١٣٠٠ درخمة فيكون المجموع ١٣٠٠ درخمة .

الامضاء : « كاللياس »

ويلحظ هنا أن هذه الإيصالات لا يعطيا محصل الضرائب بل يعطيا رجل المصرف المختص بذلك .

عقد التنازل كتب بنفس الكلمات التى جاءت فى عقد البيع . ويلحظ أن كل وثيقة منهما ، ولو أن العقدين قد ضما فى بردية واحدة ، قد كتبت بطريقة أنيقة مميزة وشهودهما منفصلة على ظهرها ، وكل من نفس الستة عشر شاهد قد وقع على كل من العقدين بنفس الترتيب إلا فى حالة الشاهدين الثالث عشر والرابع عشر فقد تبادل الواحد منهما مكان الآخر .

عقد زواج من عهد بطليموس السادس من أورااق « ريلندز » يحمل رقم ١٧

يوجد في مجموعة « ريلندز » ما لا يقل عن ثمانية عقود زواج منها اثنان
كاملان يحملان رقم ١٦ و ٢٠ على التوالي والعقد رقم ٢٢ كامل على وجه
التصريح ، والعقد رقم ٢٧ ممزق والعقد ٢٨ كامل . أما العقد رقم ٣٧ فلم يبق
منه إلا جزء والعقد ٣٨ كامل على وجه التصريح . وتاريخ العقدين ٣٧ و ٣٨
على التوالي مفقود في كل منهما . وعلى أية حال فان صيغة العقد الأصلية لم
تتغير كثيراً عما كانت عليه في العصور السالفة .

والصيغة التي يمكن استخلاصها من هذه العقود تتلخص فيما يأتي :

١ - السنة .

٢ - الطرفان المتعاقدان : يقول فلان لفلانه .

٣ - لقد اتخذتك زوجة .

٤ - لقد أعطيتك كذا قطعاً من النقود أى كذا ستاتر أى كذا قطعاً من

الفضة ثانية وكذا مكاييل من القمح ونصفها كذا مكاييل من القمح (؟) أى
كذا مكاييل من القمح (؟) ثانية بمثابة مهرك .

٥ - وإذا هجرتك بوصفك زوجة وكرهتك واقتربت من امرأة غيرك
أو أحببت امرأة أخرى أكثر منك فاني أعطيتك الشعرة (حتى وزن الشعرة)
من هذه القطع التي تبلغ كذا من الفضة وكذا من مكاييل القمح المذكورة أعلاه
وهي التي أعطيتها إياك بمثابة صداقك .

٦- وابنك البكر هو ابني البكر من بين الأطفال الثمين ستضعينهم لي وسيكون مالكا لجميع كل شيء املكه وما ساملكه .

٧- تأمل قائمة اثاث جهازك الذي احضرتيه لي بيتي في يدك : شعر مستعار قيمته ٢٠٠ قطعة من النقود . . . الخ .

٨- ورصيد مهرك الذي يتألف من كذا قطعة من الفضة وكذا مكاييل من القمح .

٩- مما يجعل ثمن ممتلكات جهازك الذي احضرتيه لي بيتي في يدك كذا قطعاً من الفضة (= النقد) أى خمسة كذا ستائر أى كذا قطعاً من النقد ثانية وبالعملة النحاسية بنسبة ٢٤ قطعة لكل قدين من الفضة .

١٠- وفضلا عن هذه كذا قطعاً من الفضة وكذا مكاييل من القمح المذكورة أعلاه وهى التى أعطيتها لياك بمثابة صداقتك .

١١- كل ذلك يكون ممتلكات عرسك وهى المذكورة أعلاه : كذا + كذا قطعاً من الفضة أى قطع (كذا + كذا) ستائر أى كذا + كذا قطعاً من الفضة ثانية وبالعملة النحاسية بنسبة ٢٤ قطعة من النحاس لكل قدين من الفضة وكذا مكاييل من القمح (؟) .

١٢- لقد تسلمتها من يدك تامة غير منقوصة .

١٣- وقلبي راض بها .

١٤- وعند ما تكونى فى داخل (البيت) فانك تكونين فى داخل البيت معها (أى ممتلكاتك) وعند ما تكونين خارج البيت فانك تكونين خارج البيت معها .

- ١٥- وأنت المستعمله (؟) لها وإني المحافظ عليها (؟) .
- ١٦- وفي أى وقت سأهجرك فيه بوصفك زوجة أو تريدن أنت أن تفارقينى من تلقاء نفسك وبذلك لن تكونى ملك يمينى كزوجة ، فانى سأعطيك نسخة من ممتلكات عرسك المذكورة أعلاه أو ثمنها نقداً على حسب ما هو مدون .أعلاه .
- ١٧- ولن يكون فى استطاعى الحصول على يمين منك فى بيت القضاء بسبب الغرامة الخاصة بمتاع عرسك المذكور أعلاه وذلك بأن أقول : إنك لم تحضره معك فى بيتى فى يدك (أى معك) .
- ١٨- بل إنك أنت التى لك الحق فى التنفيذ على فيما يتعلق به (أى جهاز عرسك) .
- ١٩- دون الحاجة إلى أية براءة أو أية كلمة على الأرض تكون شاهداً عليك .
- كتبه : فلان .

تعليق :

أورد الأستاذ « جرفث » قوائم بجهاز العروس فى عقود الزواج المختلفة التى ذكرناها فيما سبق ، وهذه القوائم تختلف من حيث عدد المواد ومن حيث الثمن باختلاف مركز العروس فى المجتمع المصرى ؛ ولكن يلحظ فى الوقت نفسه أن معظم محتويات كل قائمة تشمل مواد زينة العروس وبخاصة الشعر المستعار ، فقد كان يبدأ بذكره فى كل قائمة جهاز ، وفى معظم الحالات يكون هذا الشعر المستعار أغلى شئ فى القائمة ، ففى عقد الزواج رقم (٨) نجد أن ثمن الشعر المستعار ٨٠٠ قطعة من الفضة وفى العقد (٣٨) بلغت قيمته

٦٠٠ قطعة من الفضة^(١). ومن ثم كانت أهم ما تحرص عليه المرأة قبل كل شيء زينتها .

ومما تجدر ملاحظته هنا كذلك أن صيغة البيوع الإغريقية تختلف جداً عن تلك التي نجدها في الديموطيقية مما يؤدي إلى تفاسير مختلفة . هذا إذا لم يكن هناك تشريع قانوني ، ولكن يوجد فاصل أوسع بين عقد الزواج الإغريقي وبين العقد الذي أوردنا مواده في المختصر الذي ذكر أعلاه . والإعتبارات الأساسية للمهر ونظام الحياة الزوجية قد عولجت بصورة مختلفة تماماً على حسب ما إذا كانت المرأة متزوجة بعقد إغريقي أو بعقد ديموطيقي . وعلى أية حال فإن العقد الإغريقي لم يكن يستعمل في العهد البطلمي إلا نادراً ، إذ في الواقع لم نعد حتى الآن إلا على عقدين يرجع تاريخ أحدهما إلى القرن الثاني ق . م والآخر يرجع إلى القرن الأول ق . م^(٢) . هذا وفي عقود الزواج الإغريقية التي من العهد الروماني نجد أن أمتعة العروس يقدر ثمنها على حسب ما هو متبع في العقود الديموطيقية ، وخلافاً لذلك فإن وجه الشبه قليل . وعلى ذلك فليس لدينا فيها ما يساعدنا على تفسير الصيغ الديموطيقية . ومما هو جدير بالذكر هنا أن نموذج عقد الزواج الديموطيقي في العهد البطلمي المبكر قد كفل - بصورة لا شك فيها ولا غموض - المحافظة على حقوق المرأة وحمايتها ، وبذلك كان بينه وبين صيغة الزواج الإغريقية بعض أوجه الشبه . وقد كان المنتظر أن يحدث اندماج بين صيغ الزواج الإغريقية والديموطيقية ، غير أننا بدلا من ذلك نجد أن الاختلاف يتسع في هذه الحالة . وإذا قرنا عقود الزواج التي من العهد البطلمي المبكر بالصيغة المتأخرة فانا نتعرف فيها الفقرات

Ibid. p. 136.

Pap. Tebt. I, p. - 449.

(١) راجع

(٢) راجع

١ ، ٢ ، ١٩ بطبيعة الحال ولكن لا يظهر في سائرهما إلا الفقرات ٤ ، ٥ ، ١٦ ، ١٧ و ١٨ وهذه مع ذلك لا تظهر إلا في صورة حدث فيها تغير بصورة ملحوظة .

وكذلك نلاحظ في عقود الزواج السابقة أهمية العملة النحاسية في العهد البطلمي المتأخر الذى نحن بصدده ، فقد تعدد ذكر صيغة تحويل العملة الفضية إلى عملة نحاسية فيما يتعلق بالأمان التى تقدر بها ممتلكات العروس بالعملة الفضية . والصيغة هى : بالعملة النحاسية ٢٤ (قطعة) عن كل قدين من الفضة . وقد أشار « جرنفل »^(١) إلى وجود نفس التعبير فى الإغريقية فى الجملة الآتية : « وستسلم ٢٤ أبولات عن كل ستاتر » . وقد وجد هذا فى قوانين الدخلى التى وضعت فى عهد « بطليموس الثانى » . وهذه الجملة تعنى أن العملة النحاسية كانت تقبل بما يعادلها من الفضة دون حطيطة أو فرق عملة . ولا نزاع فى أن ذلك يقرر الحقيقة الهامة التالية : وهى أن الأبول كان فى هذا الوقت هو وزن العملة النحاسية . وعلى ذلك لم تكن هناك حاجة إلى الإيضاح أكثر من ذكر « قطعة نحاس » كما يعبر عن العملة الفضية بذكر « قطعة من الفضة » . والمعنى المقصود من ذلك أن دبنا من الفضة يحتوى على عشرة قادات . هذا ونعلم أنه فى عصر الرعامسة (١٣٠٠ - ١١٠٠ ق . م) كان الدين النحاس هو العملة العادية المتفق عليها . والمعتقد أن الدين الرسمى كان يزن ما بين ١٤٠٠ و ١٥٠٠ حبة (= ٩٠,٧ - ٩٧,٢ جراماً) ، على أنه كانت توجد دبناات أخرى . وكان نفس المعيار ١٤٠٠ إلى ١٥٠٠ حبة كان يستعمل على ما يظن لكل دين من الفضة . وكان يقابل ما قيمته خمسة

ستائر من المعيار الأثيني والمقدوني (٢٧٠ حبة = ١٧,٥ جراماً) . وهذه المعادلة التي تجعل كل خمسة ستائر مقابل كل دين أو قدين لكل ستائر كانت قد حددت تماماً حتى أنه عند ما استعمل البطلمة المعيار الفيقي الذي يبلغ حوالي ٢٢٥ حبة (= ١٤,٥ جراماً) لكل ستائر كانت لا تزال متبعة . هذا وكان الأستاذ « ريفيو » - الذي يعد أول من كشف عن صيغة تحويل العملة : ٢٤ قطعة من النحاس = قدين من الفضة - قد اعتقد أن قطع النحاس كانت دينات وبنفس الوزن مثل دينات الفضة . وكانت النتيجة المعادلة التالية ١ = ١٢٠ وذلك للقيمة النسبية للنحاس بالنسبة للفضة .

وفي عام ١٨٩٦ م على أية حال قد شك « جرنفل » في طبعة « قوانين الدخل » للبلاد المصرية في عهد « بطليموس الثاني » واعتقد بأنه وقعت غلطة خطيرة في موضوع هذه المعادلة ، غير أنه لم يجسر أحد على عدم الأخذ بالبرهان الديموطيقي وتفسيره الذي قوبل بالموافقة العامة . ومنذ ذلك الوقت نجد « جرنفل » بالاشتراك مع الأستاذين « هنت » و « سملي » ، أخذ يفحص بوجه خاص معدل سعر تغير العملة من النحاس والفضة في العهد البطلمي المتأخر . وقد أسفرت جهود هؤلاء العلماء عن الإمالة عن حقائق جديدة في هذه المسألة . فقد برهن على أن الدرخة تمثل أوزاناً مختلفة في الفضة وفي النحاس . فكانت التبادلات في المعدنين تختلف من ٥٠٠ (وفي بعض الأحيان من ٦٠٠) إلى أقل من ٤٠٠ درخة من النحاس لكل درخة واحدة من الفضة . وما يؤسف له أنه لم يمكن تقدير الأبول بما لدينا من بيانات في الأوراق الإغريقية . ولكنه بدى أنه كان عملة . وإذ حكمتنا بأن المبالغ المذكورة لدينا هي حاصل ضرب خمسة درخات دائماً فإن أصغر عملة كانت

على ما يظن تساوى خمسة درخات؛ ومن ثم فإن الأبول كان أما يساوى هذه القيمة أو يساوى حاصل ضربه فى خمسة . يضاف إلى ذلك أن موازين النقد النحاسى الحقيقية لا تساعدنا كثيراً على تقرير حقيقة هذه المسألة . وذلك لأنها كانت كثيرة التقلبات . ولكن نجد فى الوقت نفسه بعض نقود عليها علامات تدل على قيمتها ، وأعنى بذلك نقوداً تختلف فى وزنها من ١٥,٨ إلى ٢٠ جراماً و ٧,٨ إلى ١٠ جرامات . والظاهر أن كلا منها تساوى ٤٠.٨٠ قطع درخات على التوالى .

هذا ويمكن تكوين سلسلة حاصل ضربيات وتقسيمات من هذه دون صعوبة كبيرة من الموازين التى تبلغ حتى ٤٠٠ درخمة (؟) صعوداً من جهة ونزولاً من جهة أخرى حتى خمسة درخات .

وكذلك هناك تسليم عام فى جانب نسبة الفضة والنحاس على وجه التقريب ٣٠ : ١ وقد نتج ذلك من مقارنة بيان الأوراق البردية والعملية النحاسية .

وإذا كان هذا الرأى - الذى لا يخرج عن كونه تخمينى - صحيحاً ، فإنه من البدهى أن الدرخمة من النحاس لا يزن مثل وزن الدرخمة من الفضة نصف قدت من معيار الدين الفضة بل أكثر بما يقرب $\frac{1}{10}$ أو $\frac{1}{12}$ منه .

ولكن نجد فى بعض العقود أن اسم « قطعة » النحاس قد علمت برمز يظهر أن الأستاذ «بركش» قد برهن على أنه كان يستعمل أحياناً للدلالة على ائمتد (من الفضة) ، ومن الممكن أن هذا الرمز هو الشكل التام لكتابة كلمة قدت فى حين أنه فى العادة يستعمل اختصاراً .

وعلى حسب هذا فإن الأبول (οβολος) أو قطعة النحاس تكون قد من النحاس وإذا كانت تزن الوزن العادى للقدت المصرى أى ١٤٠ - ١٥٠ حبه (= من ٩ إلى ٩,٧ جرامات) فإنها تتفق تماماً مع كل العملة التى تساوى ٤٠ درخمة والتى اقترحناها فيما سبق = ٧,٨ - ١٠ جرامات . ولكن إذا عادلنا وزنه بوزن القدت الفضى فان ذلك يعطينا قيمة تبادل أى وزن مقابل وزن ما يعادل فقط ١٢ : ١,٠١ , والأحسن جداً جعله ضعفى وزن الفضة ، وبذلك يساوى وزن قطعة قيمتها ٢ قدت أو ستاتر الذى نستعمله فى صيغة المعادلة . وعلى ذلك فان ٢٤ قطعة من النحاس تقابل قدتين (من الفضة) توضح نسبة النحاس للفضة بما يعادل ٢٤ : ١ وهى بمثابة نسبة رسمية يظهر أنها تقرب من النسبة التقريبية ٣٠ : ١ للتبادلات الحرة وغيرها . وعلى ذلك فان الأبول يمكن أن يكون قطعة النقد التى تساوى ٨٠ درخمة المقترحة وهى التى تساوى من ١٥,٨ إلى ٢٠ جراماً . وهذا هو التفسير الذى يميل إليه « جرنفل » ومساعدوه . وعلى ذلك فان ٢٤ من هذه القطع تساوى ما قيمته ستاتر واحداً أى أن كل درخمة من الفضة يساوى ٤٨٠ درخمة من النحاس على حسب الصيغة المستعملة .

عقد زواج من عهد بطليموس السادس^(١)

التاريخ : السنة التاسعة والعشرون السابع من برمهات (= ٣٠ أبريل عام ١٥٢ ق . م) من عهد الملك « بطليموس » و « كليوباترا » أخته وابنى « بطليموس » و « كليوباترا » الإلهين الظاهرين والملك « بطليموس » ابنيهما

الأكبر^(١) الإله « يوباتور »^(٢) ، وكاهن الإسكندر والإلهين المخلصين ،
والإلهين الأخوين والإلهين المحسنين والإلهين اللذين يجبان والدهما والإلهين
الظاهرين والإلهين اللذين يجبان والدتهما والإله « يوباتور »^(٣) ، والكاهنة
حاملة هدية النصر للملكة « برنيكى » المحسنة ، والكاهنة حاملة السلة الذهبية
أمام « أرسنوى » محبة أخيها ، وكاهنة « أرسنوى » محبة والدها على حسب
أولئك الذين وطلدوا في « رقوده » و « بوزى » التى فى إقليم « فى » (= طيبة)
وذلك عند ما كان « هرمياس » (Hermias) بن « كريتون » (Kriton)
كاهن « بطليموس سوتر » ، و « بطليموس » بن « بطليموس »^(٤) كاهن
« بطليموس » المحب لوالدته ، وعند ما كان « ليزانياس » (Lysanias) بن
« هيروبوموس » (Hieronomos) كاهن الملك « بطليموس » ابنهما الأكبر وهو
الإله « يوباتور » ، وعند ما كان « سقراطيس » (Sokrates) بن « نيكاندروس »
كاهن « بطليموس » محب أخته ، وعند ما كان « هرماس » (Hermas) (؟)
بن « ديمتريوس » كاهن « بطليموس » المحسن ، وعند ما كان « اسنوس »
بن « ليكوفرون » (Lykophron) كاهن « بطليموس » محب والده ، وعند ما
كان « ديديموس » (Didymos) بن « أبولونيوس » (Apollonius) كاهن الملك
« بطليموس » الإله الظاهر الذى عمل أشياء طيبة ، وعند ما كانت « كليو »

(١) أى الوارث للعرش .

(٢) هذا الاسم منقول عن الاغريقية كما هو ومن المحتمل أنه كان قد أنعم عليه بلفظه
من الاغريق لا من قبل جماعة طائفة الكهنة المصريين كما كانت العادة . ويلحظ أنه فى كل
الأمثلة التى أتت بعد ، قد استعملت لها ترجمة ديموطيقية : الذى والده شريف أو عمل شريفاً .

(٣) كل هذه الألقاب خاصة بكاهن واحد خاص بمباداة الملوك المقدونيين بالاسكندرية .

(٤) من المحتمل أن الملك نفسه كان كاهن ألوهيته .

(Kleio) ابنة «كتيسيون» (Ktesion) كاهنة الملكة «كليوباترا» ؛ وعندما كانت «دمتريا» (Demetria) ابنة «ليزيماكوس» (Lysimachus) كاهنة «كليوباترا» الأم الآلهة الظاهرة ، وعندما كانت «تروفينياس» (Trophinias) ابنة «نيكانور» (Nikenor) ابن «تريفون» (Tryphon) حاملة السلة الذهبية أمام «أرسنوى» محبة أخيها .

الطرفان المتعاقدان :

الطرف الأول : أن البلمى المولود في مصر (المسمى) «خستوت» بن «حارثيسى» ، وأمه هي «تسحنبور» قد إعترفت للمرأة .

الطرف الثاني : «شبتيت» (Shebtit) ابنة «حارسئيسى» وأمها هي «تائيسى» .

نص العقد : لقد جعلتك زوجة ومهرك هو ٤٠٠ قطعة من الفضة = ٢٠٠٠ ستاتر وعشرة مكابيل من القمح (؟) وإذا طلقها وتزوج من أخرى فانه سيعطى ٣٠ قطعة من الفضة إضافية = ١٥٠ ستاتر وثلاث ممتلكاته التي يملكها أو سيكسبها، وابنتك البكر هو لابنى البكر من بين الأطفال الذين ولدتهم لى ، وأنه (؟) ومعه الأطفال الذين ستلدينهم لى هم ملاك جميع كل شىء أملكه وما سأملكه^(١) ، وممتلكات العروس هي :

(١) معنى هذه الجملة غامض ويجوز أن هذا الزواج قد عقد بعد المعاشرة الجنسية وولادة أطفال للزوجين .

٢٠٠	قطعة من الفضة	شعر مستعار (؟)
١٠٠	» » »	شعر مستعار آخر (؟)
١٢٠	» » »	ملبس
٩٠	» » »	أسورة معصم
٥٠	» » »	زاوية (؟)
٣٠	» » »
١٠٠	» » »	صناجة كبيرة
٦٠	» » »	صناجة صغيرة
٤٥	» » »	هاون
٥	» » »	وطاب (؟)
	قطعة واحدة من الفضة النقية ^(١)	طوق (؟)
	١٢ من عملة الذهب الصغيرة	كيس نقود (؟)
	عشرون أردباً	قمح (؟)
	(وزنه) دبتاً من الفضة النقية	ابريق (؟)
	فيكون المجموع ٨١٠ قطعة من الفضة أى ٤١٠٠ ستائر ، وبالعملة النحاسية بنسبة كل ٢٤ قطعة مقابل قدين . . . الخ .	
	وذلك بالإضافة إلى المهر وهو ١٢١٠ قطعة من الفضة أى ٦٠٥٠ ستائر	

(١) من المحتمل أن التقديرات السابقة لمتاع هذه المرأة كانت بعملة عيار قطعها للتقد الفضى منخفض أى بنسبة كل ٥ ستائر تحتوى على حوالى ٢١٨ حبة لكل قطعة نقد من الفضة . ولكن الدين المصرى الحقيقى يزن من ١٤٠٠ - ١٥٠٠ حبة . ومن الجائز أن هذا الدين كان قد استعمل فى وزن الفضة النقية . وهذه الفضة النقية قد حسبت على انفراد فى عتلكات العروس (راجع Ibid. P. 136)

وبالعملة النحاسية بنسبة ٢٤ قطعة من النحاس مقابل كل قلبي من الفضة وذلك بالإضافة إلى ١٣ قطعة صغيرة من الذهب ودينار واحد من الفضة الخالصة و ٣٠ مكيالاً من القمح (؟) .

فيكون مجموع ممتلكات العروس المذكورة أعلاه

وقد تسلمتها في يدي كاملة غير منقوصة .

وقلبي راض عنها .

وعند ما تكوني في الداخل (أى فى بيتى) فانك تكونى معها (أى الممتلكات) ، وعند ما تكونى فى الخارج (أى خارج بيتى) فانك تكونى فى الخارج معها .

وأنت أنتى ستستعملها وأنا الذى أحافظ عليها (؟) .

وفى أى وقت سأهجرك فيه بوصفك زوجة أو سترغبين فيه أن تتركينى من تلقاء نفسك وعندئذ لن تكونى ملك يمينى فانى سأعطيك نسخة من ممتلكات زواجك المذكورة أعلاه أو ثمنها فضة على حسب ما هو مدون أعلاه ولن يكون فى استطاعتى أن أطلب منك يمينا فى بيت القضاء فيما يخص غرامة ممتلكات العرس المذكورة أعلاه بأن أقول : إنك لم تحضرها إلى بيتى فى يدك .

وأنت أنتى لك حق التنفيذ على فيما يخصها .

دون أية براءة أو أية كلمة على الأرض جىء بها ضدى .

كتبه « تترائيس » بن « نختمين » (؟) الذى يكتب باسم كهنة « حتحور » سيدة الجبلين والإلهين والأخوين والإلهين المحسنين ، والإلهين المحبين لوالدهما

والإلهين الظاهرين والإلهين المحبين لوالدتهما والإله « يوباتور » ، الخاصين بطوائف الكهنة الخمس .

وعلى ظهر الورقة امضاءات ستة عشر شاهداً .

تعليق :

تنحصر أهمية عقد الزواج هذا في نقطتين هامتين الأولى وليست الأهم أنه يتقدم لنا صورة عن جهاز العروس عند الطبقة الغنية كما يمكن أن يلاحظ ذلك فيما جاءت به العروس من جهاز يمتاز عما صادفناه في العقود التي مرت بنا حتى الآن .

أما النقطة الثانية وهي الأهم فهي ذكر « يوباتور » في المقدمة الطويلة التي جاءت في هذا العقد . والأمر المدهش أنه ذكر لنا هنا بوصفه ملكاً حياً يرزق . والواقع أن « يوباتور » هذا لم يذكر اسمه فيما كتبه أى مؤرخ من المؤرخين القدامى . وقد كشف عن اسمه للمرة الأولى في قائمة البطالمة المؤهلين في بردية كتبت بالإغريقية محفوظة في متحف « ليدن » وقد عثر عليها في عام ١٨٢١ م . وقد كانت موضع جدال منذ ذلك الوقت . وموضع هذا الملك في قائمة الملوك البطالمة على حسب الترتيب التاريخي كان من الأمور التي يصعب الوصول إليها ، ويرجع السبب في ذلك إلى أن كشوفاً أخرى قد أظهرت أن القوائم الملكية قد وضعت قبل الملك « بطليموس السادس » ، غير أن هذه القوائم الخاصة بالكهنة الملكيين لبلدة « بطلياميس » لم تكن الكهنة مرتبة ترتيباً تاريخياً فيها . ومن ثم فإن ذلك لم يكن ذا أهمية كما أشار إلى ذلك منذ زمن بعيد الأثرى « لبيوس » ؛ ولكن بوجه عام وضع هذا الملك

إما قبل « بطليموس السادس » مباشرة أو بعده مباشرة . وأقدم ذكر له جاء في السنة الواحدة والثلاثين من حكم هذا الملك الأخير . هذا ولدنا نقش من « قبرص » وهو عبارة عن إهداء تمثال الملك الذى دلت البراهين على أنه كان ابن « بطليموس فيلومتور » والملكة « كليوباترا »^(١) . والأدلة التى استنبطت من هذه الوثيقة كان قد استخلصها « جرنفل » بحثى هو ومساعدوه عام ١٩٠٢^(٢) غير أن بيانهم قد أغفله المؤرخون الذين أتوا من بعدهم ، وذلك لأنهم عدوا « يوباتور » خليفة الملك « بطليموس السادس »^(٣) . والمعروف أن « فيلومتور » ولد عام ١٨٦ ق . م وتولى عرش الملك عام ١٨١ ق . م وكانت أمه وصية عليه حتى ماتت عام ١٧٣ ق . م . وحوالى عام ١٧٢ ق . م عند ما كان « بطليموس فيلومتور » فى الرابعة عشرة من عمره ، تزوج من أخته « كليوباترا » التى كانت أصغر منه سناً . والآن نجد أنه فى الأول من شهر برمهات من العام التاسع والعشرين من حكمه أى فى ٢٨ مارس عام ١٥٢ ق . م قد اشترك معه هو وزوجه ابنيهما « يوباتور » فى حكم البلاد . وعلى أية حال لم نجده مشتركاً مع والديه فى العام التاسع عشر من حكمهما كما تبرهن على ذلك الورقة ١٥ من مجموعة « ريلننيز » ولا فى العام الواحد والعشرين من حكمهما^(٤) كما يثبت ذلك من المقدمات التاريخية التامة جداً فى البرديتين المحفوظتين بمتحف باريس رقمى ٢٤١٦ و ٢٤١٧ . وكل

Dettenberger OGISI, No. 123.

Gebt. I, p. 554.

B.L. II, p. 56.

Pap. Leyden 378.

(١) راجع

(٢) راجع

(٣) راجع

(٤) راجع

منهما مؤرخة ١٨ بشنس عام ٢٨ أى ١٥ يونية عام ١٥٣ ق . م (٢) (١) من حكمهما . وعلى ذلك يظهر أن اشتراك « يوباتور » مع والده يقع حتى حوالى العام العشرين بعد الزواج .

هذا ولم نجده فى ٤ طوبه من السنة الواحدة والثلاثين بعد فى الحكم ، بل كان يعد بين البطالة المؤهين (٢) ؛ ومن ثم فان مدة حكمه كانت لا تزيد على عامين ونصف العام .

والواقع أن المصادر التى فى متناولنا تشير إلى أن مدة حكم « يوباتور » القصيرة قد انتهت بموته المبكر . يدل على ذلك فحص الاختلافات فى مكانه فى قوائم البطالة وهى التى كانت تظهر حتى الآن محيرة ، وقد اكتفى المؤرخون بتفسير أن السبب فى ذلك يرجع إلى جهل الكتاب التام بمعرفة مكانه الصحيح فى التأريخ - ولكن الحقيقة قد كشف عنها الآن .

ففى الورقة التى نحن بصددنا نجد أن « يوباتور » بوصفه أحدث ملك يأخذ مكانه فى نهاية سلسلة الملوك فى كهنة « الإسكندرية » وكهنة « حتحور » المحلية .

هذا ونجد فى برديات متأخرة من نفس عصر الملك « بطليموس السادس » من العام الواحد والثلاثين والعام السادس والثلاثين (من برلين وستراسبرج) (٣) أنه وضع قبل « فيلومتور » . وذلك على زعم أنه قد سبقه إلى عالم الآخرة ؛ غير أنه بعد موت « فيلومتور » نجد أنه بوصفه والد قد

Revillout Chrest. pp. 343, 351.

Dem. Pap. Berlin No. 3097, p. 9.

Laqueur Quaestiones p. 31

(١) راجع

(٢) راجع

(٣) راجع

أعيد إلى مكانه القديم هكذا (فيلومتور - يوباتور) في معظم الأوراق الديموطيقية التي من عهد « بطليموس الثامن » (راجع Berlin, John Ryl. XVII etc.) في حين نجد في أوراق أخرى (راجع Ibid XVIII, XIX) أن الترتيب قد بقي كما كان : « يوباتور » - « فيلومتور » . وبعد موت « ايرجيتيس الثاني » نلاحظ أن الأغلبية العظمى تضع « يوباتور » في المكان الأول ، غير أنه توجد بطبيعة الحال اختلافات كثيرة .

هذا ونجد في مجموعة نقوش « دتنبرجر » سلسلة اهدآت من هذا العصر للملك « بطليموس السادس » وأخته وابنها « بطليموس » ، كما يوجد إهداء خاص بالملك « فياومتور » وكلاهما عثر عليه بالقرب من الشلال الأول . وفي جزيرة « قبرص » عثر على ثلاثة اهداءات باسم « يوباتور » وحده (١) .

ومن الجائز على ما يظهر أن « قبرص » قد عنت بوصفها الدائرة التي كان يحكم فيها « يوباتور » . وعلى أية حال لا تزال توجد مشكلة هامة لا بد من فحصها . وذلك أنه توجد نقود نسبت لحكم « فيلومتور » و « يوباتور » المشترك ، وذلك في السنة السادسة والثلاثين من حكم الأول وهي التي تقابل السنة الأولى من حكم الآخر . وفي عام ١٩٠٤ أظهر « سفورونوس » (Svoronos) في كتابه العظيم الذي وضعه عن نقود البطالمة أنه يمكن تفسير ذلك بطريقة أخرى . فقد نسب النقود التي أرخت بعام ٣٦ إلى عهد « ايرجيتيس » الثاني وقد ضربت لتداول في بافوس (Paphos) وفي « الإسكندرية » أو مصر (٢) .

Dettenberger Ibid. 1, 121, 122, 123, 125, 126.

Svoronos I. c.

(١) راجع

(٢) راجع

غير أن الكشوف كانت تسير بخطى واسعة ، فقد نشر نقش جنازى عشر عليه في الفيوم في نفس الوقت تقريباً وفيه تاريخ بطلمي وهو السنة السادسة والثلاثين = السنة الأولى . وقد نسب المؤرخ « ستراك »^(١) وتبعه « ريكي »

(Ricci) - دون أى تردد - هذا التاريخ للملكين « فيلومتور » و « يوباتور » . ومن المعقول حقاً أن « يوباتور » بعد أن منح نصيباً في حكم مصر حوالى العام التاسع والعشرين من حكم والده « بطليموس السادس » قد أدخل سبيله ، ثم نصب ملكاً منفرداً على « قبرص » وقد اقترح أن السبب في تعيينه ملكاً على « قبرص » كان الغرض منه هو تقوية الحكومة من جراء التهديد بالهجوم عليها من قبل « بطليموس البطين » كما حدث فعلاً في عام ١٥٤ ق . م يضاف إلى ذلك أن فصل « قبرص » عن مصر كان على حسب هوى السياسة الرومانية . وقد كان من صالح « فيلومتور » إرضاء « روما » وبخاصة عند أمسية تدخله في سوريا لمساعدة « الإسكندر بالاس » . ومما يؤسف له جد الأسف أن البراهين الدالة على وجود « يوباتور » في « قبرص » ليست مقنعة تماماً^(٢) هذا وستحدث عن « يوباتور » فيما بعد .

Strack Archiv. III. 128.

George Hill, A History of Cyprus Vol. II. p. 194 note 3.

(١) راجع

(٢) راجع

أوراق البردى التي من عهد بطليموس السادس

الموجودة بالمتحف المصرى

من أهم الأوراق البردية التي عثر عليها في منطقة الفيوم سلسلة أوراق خاصة بنظام جمعيات دينية تعاونية يرجع أقدمها إلى عهد « بطليموس الثالث » ، وقد تحدثنا عنها في الجزء الخامس عشر من هذه الموسوعة ص ٣٣١ – ٣٣٨ ، وقد عثر على هذه الأوراق في بلدة « جعران » .

هذا وقد أسفرت أعمال الحفر في بلدة « أم البرجات » من أعمال الفيوم كذلك عن كشف مجموعة أخرى من هذه الأوراق الخاصة بنظم جمعيات دينية تعاونية تحدثنا عما كان في نفوس المصريين من روح التعاون والأخاء في كل مواقف الحياة الحرجة التي يحتاج فيها الإنسان لأخيه الإنسان بوازع الضمير والدين الذي كان يلعب دوراً عظيماً في تقويم الأخلاق عند المصريين القدامى .

ونخص بالذكر من هذه الوثائق ما يأتي :

١- بردية عثر عليها بجوار مومية تمساح في « أم البرجات » مؤرخة بالسنة الخامسة والعشرين من عهد « بطليموس السادس » .

نظم جمعية دينية

الترجمة :

التاريخ : في السنة الخامسة والعشرين اليوم الثامن والعشرين من شهر مسرى من عهد الملك « بطليموس » و « كليوباترا » وهما اللذان أنجباها « بطليموس » و « كليوباترا » ، وعند ما كان كاهن « الإسكندر » والإلهين المخلصين والإلهين الأخوين والإلهين المحسنين والإلهين اللذين يجبان والدهما والإلهين الظاهرين والإله الذى والده شريف والإلهين اللذين يجبان أمهما ، « نتيانينيس » Ntianens بن « أكسانتيكوس » (Xanthicos3) ؛ وعند ما كانت المرأة « كلانيجا » (Klaniga) ابنة « ارتياس » (Artias) حاملة هدية النصر أمام « برنيكى » الإلهة المحسنة ، وعند ما كانت المرأة « كليوباترا » ابنة « اسوكراتيس » (Isokratis) حاملة السلة الذهبية أمام « أرسنوى » محبة أخيها ، وعند ما كانت المرأة « أبولونيا » (Appollonia) ابنة « اسوكراتيس » كاهنة « أرسنوى » محبة والدها .

نص قانون الجمعية :

القانون الذى وافق عليه أعضاء الطائفة السادسة والكاهن قائد عموم الشعب الخاص بالتمساح المقدس ، وهم اللذين إجتمعوا أمام « سبك » والآلهة « سبك » فى حفل فى عيد « سبك » وموكبه والآلهة « سبك » فى مأوى التمساح المقدس سيد بلدة « تطون » (على مقربة من « أم البرجات » ومن المحتمل أنها

موحدة ببلدة تبتنيس القديمة) في قسم «بولون» (Polemon) في مقاطعة «أرسنوى» وذلك عند ما قالوا :

إننا ننفذه (أى القانون) من الثانى من شهر مسرى من السنة الخامسة والعشرين حتى الثامن من شهر مسرى من السنة السادسة والعشرين أى لمدة ١٢ + شهرأى سنة ثانية وقالوا جميعاً : لقد اجتمعنا رسمياً أمام «سبك» والآلهة «سبك» فى عيد «سبك» وموكبه ، والآلهة «سبك» وأيام الأعياد التى وافق عليها رجال المؤسسة . وقد اجتمعنا فيها رسمياً . وندفع نقود العضوية كل شهر ، وندفعها إلى يد رئيس المؤسسة كل شهر ، هذا فضلاً عن ثمن الماشية الصغيرة الذى يجب علينا أن ندفعه أيضاً . وإن الذى من بيننا لم يدفع اشتراك العضوية فى كل شهر بشرط أن يدفعه فى يد رئيس المؤسسة كما هو ملون أعلاه فعلى رئيس المؤسسة أن يذهب إلى بيته ويأخذ ضماناً بالنقد المذكور ، ويجب أن يجبر هذا الرجل على أن يدفع غرامة قيمتها خمسة وعشرين دبناً من الفضة ، وسيطارد حتى يدفع دينه . وكذلك يجبي كراميون (مكيال) من النيذ بمثابة ضريبة على كل واحد منا . وأن الذى يأتى بها يجب عليه أن يوردها لرجال المؤسسة وأحياناً يورد كرامينين من النيذ عن كل واحد منا عند ما يكون الكراميون يساوى خمسة دبنات من الفضة . ويجب عليه أن يقدم رهنأ من الملح والطور والأكاليل والأزهار (؟) والزيت والشحم (؟) للنقد (المستحق) للمؤسسة .

وإن الذى منا يقال له إحضر نقودأ لأجل أيام العيد ولا يحضرها يجب عليه إذاً أن يدفع غرامة قدرها خمسة وعشرون دبنأ من الفضة . وإن من سيقترف ذنبا فانه سيطارد ثانية إلا من كان مريضأ أو مريضاً أو مريضاً أو من كان

يحارب من أجل الملك . وعلينا أن نقرب الشراب والقربان المحروقة للملكين « بطليموس » و « كليوباترا » ؛ و « بطليموس » و « كليوباترا » هما الإلهان الظاهران اللذان أوجدا الملك العائش ألبداً بالإضافة إلى القربان المحروق والشراب للإله « سبك » والآلهة « سبك » في خلال العيد والموكب المذكور أعلاه . ونحن نربي الآلهة « سبك » (أى التماسيح) ونحن نرافقها حتى مكان دفنها كما كانت الحال في الأزمان السالفة . وأن من لا يخرج منا لأجل تربية الآلهة التماسيح ، وأن من لا يرافقها منا إلى مكان دفنها فان غرامته يجب أن تكون ثلاثين دينا من الفضة . وعلى ذلك فان غرامة الآلهة التماسيح كذلك تطلب منه باستثناء الناس الذين نوهنا عنهم أعلاه .

وعند وفاة واحد منا فانا نحزن عليه ، ثم نرافقه جميعاً في الجمعية^(١) . وأن من لا يحزن عليه ولا يقوده إلى الجمعية فان غرامته تكون خمسة دبنات من الفضة مع استثناء الناس الذين ذكروا أعلاه . وعند ما يتوفى واحد منا خارج المدينة فعلينا أن نعين عشرة أعضاء من المؤسسة ونجعلهم يمشون خلفه ، ويعملون له كل ما هو ملون أعلاه . وعند ما يكون واحد منا من الذين كلفوا بالمشى خلفه من المؤسسة لم يذهب ، فان غرامة كل فرد (لم يفعل ذلك) يجب أن تكون عشرة دبنات من الفضة باستثناء الناس الذين ذكروا أعلاه .

وعند ما يكون والد واحد منا أو أمه أو أخته أو ابنه أو بنته أو أولاد زوجه أو والد زوجه أو زوجه قد مات فعلينا أن نحزن من أجله ونصحبه في

(١) لابد أن المقصود هنا أن الأعضاء كانوا يجتمعون في الجمعية حزناً عليه كما تقام ليلة الجنائز في زمننا للتعزية .

الجمعية جميعاً . وعند ما لا نخزن عليه ولا نصحبه في الجمعية فان الغرامة تقدر بخمسة دبنات من الفضة (على كل فرد) باستثناء الأفراد المشار إليهم أعلاه . وأن الواحد منا الذى يتوفى إبنه وهو صغير جداً مع شرب الجعة ويجعل قلبه فرحاً مع سائر الناس الذين عينتهم المؤسسة ليحتسوا معه الجعة (أى يقيمون وليمة) . وأن الذى منا يصبح عبدو الإله (أى به مس من الشيطان أو كما يعبر عنه العامة يركبه عفريت = ملبوس) أو أسير معبد الإله فيجب أن يبقى معه رئيس المؤسسة ؛ وعلينا أن نعطيه خمسة كرامين (من النيذ) . وأن الذى منا سيئهم في قضية سيئة فانه علينا أن نقف بجانبه وترد إليه نقود الإشتراك ، ويقرر رجال المؤسسة إعادتها له . وإن من يأتى بسوء منا أمام قائد أو صاحب سلطان قبل أن يتهمه أمام المؤسسة فان غرامته يجب أن تصل إلى خمسين دبنا من الفضة . ولكن الذى يتهم منا بعد أن يكون قانون المؤسسة قد نفذ ويكون قد أدانه ، فان غرامته تبلغ مائة دبنا من الفضة . وأن الذى من بيننا يقول لواحد منا : إنك مجنوم ولا يكون مجنوماً فان غرامته تبلغ مائة دبنا من الفضة . وأن الذى من بيننا يسب واحداً منا فان غرامته تبلغ خمسة وعشرين دبنا من الفضة ، وأن من يكرر ذلك يدفع غرامة قدرها ٧٥ دبناً من الفضة . وإن سب آخر يعادل أربعين دبناً ؛ وإن من يكرر ذلك يدفع ستين دبناً من الفضة . وإن سب فرد عادى يساوى ستين قطعة من الفضة ، ومن يكرر ذلك يفرم تسعين دبناً . وأن من يضرب من بيننا واحداً منا فان غرامته تبلغ خمسين دبناً . والإضرار بالكاهن الرئيس الأعلى غرامته خمسة وستين دبناً ، ومن يكرر ذلك يدفع غرامة قدرها خمسة وثمانين دبناً . والإضرار بالغير يساوى خمسة وثمانين دبناً ؛ وأن من يكرر ذلك يدفع غرامة قدرها ٧٥ دبناً ، والإضرار برجل عادى يعادل ٨٠ دبناً وإذا تكرر ذلك

فالغرامة قدرها مائة دينا فضة . وأن الذى منا يجد واحداً منا فى الطريق ؟
..... أو يقول لبتنى أعطى نقداً لأنى فى ضائقة . ولا يعطه شيئاً يفرم
٢٥ دیناً باستثناء الناس الذين يحلفون يمينا أمام « سبك » مؤداه : « أنه لم يكن
فى إستطاعتى إعطائه شيئاً » . وأن الذى من بيننا يلحق ضرراً برئيس المؤسسة
ويكون فى يده ما يرشيه به فان غرامته تبلغ ٢٥ قطعة من الفضة . وأن الذى
منا يوافق عليه رجال المؤسسة ليعين فى إدارة المؤسسة ولا يقبل فان غرامته
تكون ٣٥ دیناً فضة باستثناء الناس الذين ذكروا أعلاه . ويطلب ثانياً الإنسان
بأن يدفع دينه .

والمشرف على المؤسسة يقرر كل كلمة تكلمها معنا باسم كل كلمة
أعلاه وعلينا أن نوّديها على حسب أمره قهراً وبدون ابطاء .

كتبه « بتوزريس » بن « سوكونوبيس » (Sokonopis) (؟) .

يأتى بعد هذا النص أسماء أعضاء المؤسسة واسم والد كل منهم والمبلغ
الذى يدفعه بصفة اشتراك فى هذه المؤسسة . وقد وردت هذه الأسماء فى
عمودين الأول يحتوى على ثلاثين اسماً ، والعمود الثانى يحتوى على اسمين
وهما اسم المشرف على المؤسسة واسم الكاتب . ثم كتب أسفل هذا بالإغريقية
مجموع مبلغ الإشتراكات وقدره ١٦٦.٣٥ دیناً شهرياً ونصفها ٨٣ + ٣٣ + ١٣
دیناً من الفضة .

٢- ولدينا وثيقة ثانية عن مؤسسة دينية تعاونية أخرى مؤرخة بالسنة
الرابعة والعشرين من حكم الملك « بطليموس السادس » وكل مواد هذه الوثيقة
وألفاظها تكاد تكون طبق الأصل كألفاظ المؤسسة السابقة وليس هناك

اختلاف بين الوثيقتين إلا في أسماء الأشخاص المشتركين . وقد عثر على هذه الوثيقة في « أم البرجات »^(١) .

٣- وأخيراً لدينا وثيقة ثالثة تبحث في نفس الموضوع ويرجع عهدا إلى « بطليموس السادس » أيضاً مؤرخة بالسنة الثالثة من حكمه وقد ألفت على غرار الوثيقتين السابقتين . وليس فيها من جديد غير ما ذكر من أسماء المواد التي جاءت على ظهر الورقة وهي أسماء المواد التي كانت لازمة للتحنيط^(٢) .

تعليق :

لا نزاع في أن الغرض الأساسي من مثل هذه الجمعيات كان دينياً قبل كل شيء وهو إقامة الشعائر لإله المنطقة وهو الإله « سبك » الذي كان يمثل في صورة تمساح ثم امتدت مواد مبادئ هذه الجمعية إلى التعاون الصادق بين أفرادها والأخذ بناصر كل من نابه نائبة سواء أكانت في ماله أم في أهله . وقد كان النظام فيها قائماً على أسس المساواة في المعاملة فقد كان العقاب الذي يفرض على كل من يخالف قوانين الجمعية يطبق على جميع أفرادها دون استثناء إلا من كان مريضاً أو كان يؤدي خدمة لبلاده في ميدان القتال أو كان في غياهب السجن . والواقع أن ما جاء في مواد هذه الجمعية يكاد يمثل النموذج المثالي للحديث الشريف « الدين المعاملة » . فهذه المواد التي نقرؤها في قانون هذه المؤسسة تفرض على كل الأفراد المشتركين في هذه الجمعية أن يعامل كل إنسان بما يحب أن يعامل به وألا يتناذب بالألقاب كذباً وهتافاً . هذا

Spiegelberg, Cat. Gen. I, p. 26-29

Ibid., p. 286-90.

(١) راجع

(٢) راجع

وبلغت النظر بوجه عام أن العقوبات التي كانت تفرض على كل من خالف القانون بالتعدى على حقوق المؤسسة وعلى كرامة أعضائها كان زاداً ، وذلك لأن كل مذنب كان عليه أن يدفع الغرامة نقداً مما كان يؤثر في حياته وحياة أسرته . وأخيراً نجد أن من كان يتعدى على فرد آخر خارج الجمعية كانت غرامته على ذلك أكبر من الغرامة التي كان يدفعها لو تعدى بنفس الجرم على أحد أفراد المؤسسة . وعلى أية حال فان مثل هذه الأنظمة الرادعة لا نجدها عند قوم آخر إلا عند الرومان في أول قيام جمهوريتهم .

عقد بيع من عهد بطليموس فيلومتور^(١)

كتب هذا العقد باللغتين الديموطيقية والإغريقية والنسخة الإغريقية استولى عليها المستر « جري » وهي محفوظة الآن بالمتحف البريطاني^(٢) . هذا وبلفت النظر أن الورقة رقم ١٨ بالمتحف الوطني بباريس هي عبارة عن صورة طبق الأصل من هذا العقد وهي مؤرخة بالثامن من شهر هاتور عام ٣٦ من حكم هذا الفرعون .

ترجمة :

التاريخ : السنة السادسة والثلاثون الرابع عشر من هاتور من عهد الملكين « بطليموس » وأخته « كليوباترا » ابني « بطليموس » و « كليوباترا » الإلهين الظاهرين ؛ ومن عهد كاهن « الإسكندر » والإلهين المحسنين والإلهين المحبين لوالدهما والإلهين الظاهرين والإله « يوباتور » والإلهين المحبين لأمهما ؛

(١) راجع Brugsch, Thesaurus, 880-885; Spiegelberg, Dem. Pap. Berlin, p. 10 & Pl. XVII-XVIII. Trans. p. VI, Inhalt und Erläuterung.

ومن عهد الكاهنة حاملة هدية النصر أمام « برنيكى » المحسنة ومن عهد الكاهنة حاملة السلة الذهبية أمام « أرسنوى » محبة أخيها ؛ وكاهنة « أرسنوى » محبة والدها . أنه على حسب ما هو معمول به في مدينة «رقوده» (الإسكندرية) وعلى حسب ما أمر به الملك فيما يخص فرد في مقاطعة « طيبة » الكاهن المنتخب للملك « بطليموس سوتر » وكاهن الملك « بطليموس فيلوباتور » وكاهن الملك « بطليموس » محبة أخته وكاهن « بطليموس ايرجيتيس » . وكاهن « بطليموس » محبة والدته وكاهنة الملكة « كليوباترا » وكاهنة « كليوباترا » زوج الملك والكاهنة حاملة السلة الذهبية أمام « أرسنوى » محبة أخيها .

الطرفان المتعاقدان :

الطرف الأول : يقول حارس معبد « أمونوثي » الواقع على الشاطئ الغربي « لطيبة » المسمى « أونوفريس » بن « حور » وأمه هي « سنوبوتريس » (Senopoesis) صاحب القوام المعتدل وعمره أربعون سنة والضحك ذو اللون الأسود والأصلع ومن عيناه جملتان .

الطرف الثاني : لحارس معبد « أمونوثي » الواقع في الجانب الغربي من « طيبة » المسمى « منتوس » بن « حور » وأمه هي « سنوبوتريس » .

نص العقد : قد حاسبتني وانشرت بالنقود مقابل حتى القانوني عن الأموات الذين يثوون في « تينابونون » (Thynabunon) الواقعة في غربي « طيبة » ، وعن نصف الثلث نصيبي من أجل أشغالها . . . وهي $\frac{1}{4}$ وأوصافهم هي : سبتوس (Spotus) وأولاده وأهله . و « حربوخراتيس »

بن «نختمونتييس» وأولاده وأهله و «بتمستوس» بن «نختيس» ،
و «حارساثيريس» بن «سمينيس» (Zminis) ومعه أولاده وأهله ،
و «أوزوروثريس» (Osoroeris) بن «حور» وأولاده وأهله و «سبوتوس»
ابن «جابوحوسبس» حفار الرموز الهيروغليفية وأولاده وأهله ، وهم الذين
يملك منهم حانوتى الجانب الغربى من «طيبة» المسمى «حور» بن «حور»
وأمه هى «سنبوثريس» النصف الثانى من الثلث الذى هو حق المتوفين قانوناً
وهو المذكور أعلاه والسدس الذى بعته فى السنة السادسة والثلاثين فى شهر
هاتور من عهد الملك العائش أبدياً مقابل بيع بتقد وهو مع الثلث نصيبى يكمل
النصف من الحق القانونى للموتى فى مكان «بدينوفرتم» وأهله أولئك الذين
يثوون هناك ، مع نصف حقى الشرعى من مكان «بوخونسيس» بائع اللبن
مكان «فكسو» (Phekzo) الوالى المذكور أعلاه . وقد تسلمت منك من
أجل ذلك الثمن كاملاً غير منقوص وأنى أقول بأنى مسرور بذلك وليس عندى
أى اعتراض فى العالم بسببها عليك ؛ وكذلك ليس لأى واحد فى العالم . وأنا
الذى منذ اليوم فصاعداً سأدافع عنك كما هو متفق عليه أعلاه . وكل فرد
سيأتى إليك بسببها باسمى فانى سأقصيه عنك دون أية مقاضاة ولا أية كلمة فى
العالم يتبادلها معك .

كتب هذا «حور» بن «فانيس» الكاتب باسم كاهن «أمون» ملك
الآله والآلهين المتحابين والإلهين المحسنين والإلهين المحبين لوالدهما والإله
«يوباتور» والإلهين المحبين لوالدتهما من أجل الطائفة الخامسة من الكهنة .

يلحظ فى هذا العقد أن الملك «يوباتور» بن «بظليموس السادس» قد
جاء هنا بوصفه مشتركاً مع والده فى الملك ، ولكن حقيقة الأمر أنه كان
قد توفى بعد أن حكم معه مدة قصيرة على ما يقال كما شرحنا ذلك من قبل .

رسائل بالديموطيقية من عهد بطليموس السادس

لدينا قطعة من رسالة مؤرخة بالسنة العشرين من عهد الملك « بطليموس السادس » (= ٢٠ يناير عام ١٥٩ ق . م) .

وهذه القطعة من البردى يقول عنها الأستاذ « ريفيو » بحق أن لها علاقة وطيدة بثلاث رسائل أخرى محفوظة بالمتحف البريطاني وقد كتبت جميعها في شهر واحد وبمعنوان واحد . وقد بحث هذه الأوراق الأستاذ « زيته » وسنكتفي هنا بترجمة ما تبقى من الرسالة الأولى .

وهاك ترجمة الخطاب الأول :

إن « حار - ت - دوتف » (= المنتقم لوالده وهو لقب لحور) بن « حور » الذى يقول : لقد تعودت أن أسأل جميع الناس الذين يأتون نحو الجنوب عن صحة القائد ، وقد عرفت منهم أنه ليس هناك أية شائبة عنك ؛ وقد فرح قلبي كثيراً ؛ ولكن تأمل لقد أرسلت فعلا رسالات كثيرة نحو الشمال فيما يخص « بدى خنس » بن « با - سا - عا » الذى من طرفنا دون أن يصل إلى ردى ، فى حين أنه بسبب ذلك رجوتك قائلاً : إذا حدث أن الأمر يحتاج إلى ضمان أو شيء آخر فإنه سيكون فى استطاعتى أن أكون معك فى الحال . وعند ما يحتاج الأمر لذلك فيمكن أن ترسل خبراً لى بذلك . ومن ثم حدث

Rev. Egypt. Tom V. p. 64.

(١) راجع

British Museum, 10405 = Corp. Pap. II, 1 ; 10231 = Corp. Pap. II, pl. 3 ; 10406 = Corp. Pap. II, pl. 4.

Sethe, Abh. der Gott. Ges. d. Wiss. Phil., hist. Klasse Neue Folge Bd. XIV, No. 51, p. 86 ff.

(٢) راجع

(٣) راجع

بأنى لم أسرع منحدرآ فى النيل حتى اللحظة . وإنى على ذلك أرجو أنه إذا حدث ما يوجب تقديم ضمان أو أى شىء آخر فانى مستعد لذلك . وأن غرضى فيما يخص « بدى خنس » ينحصر فى إخراجه من السجن ، ويمكن إرسال خبر لى بذلك وقد بدأت استعداداتى (للسفر) لأجل أن أسرع منحدرآ فى النيل . وقد أرسلت « أبوللوفانيس » الفتى ليسأل عن صحة « بدى خنس » وعن مصاريف الإقامة (مدة) شهر . والمهم الآن هو إرسال أخبار عن صحتكم وعن الأحوال التى تجرى هناك . لى الملتقى القريب جداً (= حرفياً لى أن تسمح الآلهة بأن أرحب بك) وأنت فى حالة جيدة .

كتب فى عام ٢٢ الشهر الرابع من فصل الفيضان (٢٢ كهك) .

ومضمون هذه الرسالة هو أن « بدى خنس » كان تابعاً ومستخدماً عند كاتب الرسالة وقد كان مسجوناً لسبب ما كما يظهر فى المكان الذى يسكن فيه المرسل إليه الرسالة . والظاهر أن كاتب الرسالة كان قد أرسل عدة رسائل وأبدى فيها استعداده لضمان السجن غير أنه لم يصل إليه أى رد على خطاباته . والآن نجد الراسل يلجأ لى قائد شرطة كبير فى خطاب يبدى فيه من جديد استعداده لضمان السجن ويوضح له أنه مستعد فى كل وقت للحضور بنفسه لإجراء اللازم :

٢ - الرسالة الثانية وهى مؤرخة فى ٢٠ فبراير عام ١٥٩ ق . م فى عهد الملك « بطليموس السادس »^(١) . وهى ممزقة لا يمكن استخلاص شىء منها .

(١) راجع : Sethe Demotische Urkunden zum Burgschaft srechte, p. 433 ff.

أوراق السرايوم الديموطيقية والإغريقية

تحدثنا في غير هذا المكان عن موقع السرايوم وما حوله من المباني الدينية وأهمية هذه المباني . والواقع أنه كشف في سرايوم « منف » هذا عن ملف من الأوراق البردية الإغريقية والديموطيقية يحتوي على أكثر من ستين بردية منها ما هو مسودات ومنها ما هو نسخ عن موضوع التوأمين وموضوع « بطليموس » والرهبان الذين كانوا يسكنون في هذه المنطقة المقدسة . وقد كشف عن هذا الملف منذ عام ١٨٣٠ م وأوراق هذا الملف مبعثرة في متاحف أوروبا . وقد قام بفحص هذه الأوراق وبخاصة الإغريقية منها عدد كبير من العلماء وقد قام أخيراً العالم « فلكن » بجمع شتاتها ونشرها في الجزء الأول من كتابه المشهور المسمى وثائق عصر البطالمة^(١)، هذا وقد تناول الأستاذ « ريفيو »^(٢) في بعض مقالات له عن الأوراق الديموطيقية التي يحتويها ملف السرايوم . وأوراق السرايوم أو ملف السرايوم كما يسميه بعض المؤرخين هو عبارة عن أوراق خلفها لنا متعبد أو راهب كان يعيش في معبد السرايوم يدعى « بطليموس » وكان أبوه يدعى « جلوسياس » . وكان الأخير على ما يظهر من الجنود المرتزقين الذي كانوا يملكون قطع أرض لزراعتها مقابل خدماتهم العسكرية . وكانت أرض « جلوسياس » هذا في قرية « بسيشيس » (Pisichis) من أعمال مقاطعة أناسيا . وفي حوالى أكتوبر عام ١٧٢ ق . م أصبح « بطليموس » هذا ضمن الذين انقطعوا للعبادة في السرايوم . وقد

Wilcken Urkunden der Ptolemaerzeit.

Rev. Egypt. Tom. I, p. 160 ; Tom. II, p. 166

(١) راجع

(٢) راجع

وصفه بعض المؤرخين بأنه كان موحى إليه أو به مس من الجن وهو ما يعبر عنه في أيامنا هذه بالرجل المسكون (أو كما تقول العامة «عليه عفريت» أو «يركبه عفريت» أو «عليه أخته»). وكان على كل من كان في حالة «بطليموس» هذا لا يغادر حرم المعبد. ومن الغريب أن بعض المؤرخين قد فسر عدم مغادرة «بطليموس» هذا حرم المعبد بأنه كان مديناً ولم يكن في قدرته أن يدفع ما عليه من دين، من أجل ذلك لجأ إلى المعبد ليكون في حماه. كما فسر بعضهم حبسه في المعبد بأنه عقاب وقعه عليه رئيسه في الجيش. والواقع أن «بطليموس» قد لجأ إلى معبد السراروم ليعبد الله ويخلص نفسه مما كان يدور حوله من شرور وثورات كانت منتشرة في طول البلاد وعرضها في تلك الفترة. وقد أشرنا إلى ذلك فيما سبق. ولم يكن «بطليموس» هذا هو الوحيد الذي كان قد ترهب بل كان هناك غيره من المصريين والإغريق في سرايوم «منف». وتدل الوثائق التي في متناولنا على أن «بطليموس» هذا قد بدأ رهبنته منذ عام ١٦٤ ق. م. هذا ونجد في آخر الوثائق التي وصلت إلينا من ملفه وقد أرخت بعام ١٥٢ ق. م بأنه كان لا يزال في رهبنته يحين نفسه. وليس هناك من شك في أن «بطليموس» على الرغم مما أنتجه خيال المفكرين من تفاسير متناقضة كان رجلاً تقياً ورعاً متعلقاً بعبادة الإله «سراييس» الذي أملى إرادته عليه بوساطة أحلام أو وحي بأن يبقى في ساحة الإله يتعبد إليه. وقد كان دائماً يذكر «بطليموس» هذا في شكاياته بالسنين العدة التي قضاها في عزلته وهي تراوح ما بين عشر سنوات وخمس عشر سنة. وتدل الظواهر على أن عزلة «بطليموس بن جلاسياس» في السرايوم كانت غاية في الشدة، فلم يكن في مقدوره أن يغادر صومعته وحسب، بل أنه أكثر من ذلك عند ما كان الملك نفسه أو بعض كبار من

عطاء الدولة يطلع لزيارة معبد السرابيوم فانه كان لا يحدث أحداً منهم إلا من خروم خليته . وقد حصل - لأجل القيام بمصالحه - أن عمل على أن يقيد أخاه في إحدى فرق الجيش المعسكرة في « منف » وعلى أن يتسلم مرتبه دون أن يكون ملزماً بالقيام بأى عمل عسكري ، وذلك لأجل أن يكون دائماً تحت تصرفه وليحمله عند الضرورة . وهذه كانت العادة المتبعة مع أمثال « بطليموس »^(١) . وذلك لأنه على ما يظهر على الرغم من صبغته الدينية وما هو عليه من ورع وتقى كان عرضة لكراهية الكهنة المصريين وحقدهم عليه بوصفه إغريقياً ويعتبر دخيلاً عليهم . وقد شكى فعلاً من ذلك للملك^(٢) .

والواقع أن جزءاً عظيماً من أوراق السرابيوم هو عبارة عن مسودات تحتوى على شكاوى لأولى الأمر وتظلمات ومكاتبات خاصة بأمر تتعلق بمصالح « بطليموس » . وكان معه دائماً أخوه « أبولونيوس » الذى كان كذلك مقيداً بالمعبد بأمر من الإله لمدة قصيرة . وكان يعمل أميناً لأخيه في صيف عام ١٥٨ ق . م . وقد كان « أبولونيوس » هذا عالماً فقير الحال ولا يزال في شرح الشباب . هذا وتشير أوراق « بطليموس » إلى مسائل عدة مختلفة ، ففي عام ١٦٤ ق . م . أرسل شكوى للملكين خاصة بفتاة تدعى « هيراكليس » كانت قد احتمت بمعبد السرابيوم وكان قد تبنها هو وقد أخذت منه عنوة وأصبحت رقيقة في « منف » . وفي عام ١٦٣ ق . م نجده في رسالة يشكو أولاً لحاكم المقاطعة الحربى ثم إلى الملك « بطليموس السادس فيلومتور » من أنه كان قد حبس في خلية خاصة في المعبد على يد أصحاب

السلطة هناك ، ومن بعض رجال الشرطة من نقطة شرطة معبد الأنوبيوم (أى معبد أنوبيس) من أنهم انقضوا على خليته واستولوا على أمتعته بحجة أنهم كانوا يبحثون عن أسلحة قد تكون مخبأة فى خليته . وفى تلك الأثناء كانت الثورات قائمة على قدم وساق فى مصر . والواقع أنه فى تلك الأيام كانت العداوة بين الإغريق وبين المصريين قد اشتدت لدرجة عظيمة بسبب الثورة التى كان يقوم بها البطل المصرى « بتوزيريس » ليحرر البلاد من النير البطلمى . ولا غرابة فى أن نرى أن « بطليموس » قد عومل معاملة سيئة فى المعبد الذى كان فى يد المصريين لأنه كان إغريقى المنبت ، وكذلك تدلنا الوثائق على أنه فى عام ١٦٣ ق . م هوجم فى خليته وامتهن لأنه إغريقى وعلى ذلك أرسل شكوى أخرى إلى حاكم المقاطعة العسكرى . وكذلك نجده فى عام ١٥٨ ق . م قد هوجم ثانية وضربه بعض المصريين ضرباً مبرحاً بوساطة زمرة من سائقى الحمير ، وذلك لأنه كان قد تدخل غاضباً بسبب شجار قام بخصوص شراء بعض البوص لعمل السلالات من بائع لهذه السلعة فى ساحات المعبد . وعلى ذلك رفع شكوى أخرى إلى حاكم المقاطعة العسكرى . وهكذا كانت شكاياته تترى ؛ ولكن دل الفحص بين أوراق « بطليموس » على أن أكبر مجموعة من أوراقه كانت خاصة بفتاتين توأمتين من أصل مصرى إحداهما تسمى « تاويس » (Thaures) والأخرى تدعى « تاوس » . وموضوع هاتين الفتاتين معروف لدى علماء الآثار المختصين بالأوراق البردية فى عهد البطالمة . وهاتان الفتاتان التى يحتمل أن والدهما كان مصرياً وقد كان مع ذلك صديق « بطليموس » المقدونى الأصل . وقد حدث أن والدتهما فرت مع جندى إغريقى ، ومن ثم فر والدهما إلى « إهناسيا المدينة » خوفاً من أن يقتله هذا الجندى الإغريقى الذى فرت معه زوجه ، ومات فى هذه البلدة .

وقد لجأت الفتاتان إلى « بطليموس » بحكم صداقة والدهما له ليحيمهما في معبد السرايوم . وفعلاً أوجد « بطليموس » للتأمين عملاً في المعبد بوصفهما كاهنتين في درجة ثانوية ، وقد أقام « بطليموس » نفسه مشرفاً على شؤونهما ومعيشتهما . وكان قد عين لها قدراً محدداً من الزيت والخبز من الجزانة الملكية بوصفهما كاهنتين للملك . وعلى حسب النظام الموضوع كان الزيت يورد مباشرة للكهنة والكاهنات من المخازن الملكية. أما الخبز فكان يورد لأصحاب السلطة في المعبد ليوزعونه مباشرة . غير أنه حدثت ملاسبات دعت إلى عدم صرف مرتب التأمين مما دعى إلى إرسال شكاوى عدة وتظلمات كثيرة أرسلها « بطليموس » باسم التأمين أو كتبها هو باسمه دفاعاً عن حقوقهما . ولما كانت هذه التظلمات والشكاوى تكشف لنا عن سير الأحوال في مثل هذه الموضوعات فقد أصبح لزاماً علينا أن نشرح تظلمات هاتين الفتاتين بعض الشيء لدى القارىء ليرى كيف كانت الأمور تسير في طريق ملتوية لا يصل السائر عليها إلى الحق إلا بعد جهد ولاى لو استمر في مطالبته بحقوقه المشروعة برسالة الشكاوى والتظلمات دون إنقطاع . (ما ضاع حق وراءه مطالب) .

والواقع أن معظم الشكاوى وقتئذ مهما كان القصد منها كانت ترسل إلى حاكم المقاطعة الحربى ، وكانت هناك شكاوى تصل إلى السكرتير المالى أو حتى للملك نفسه والواقع أن « بطليموس المقلوبى » المنزل في معبد السرايوم قد أمطر الإدارة الحكومية بوابل من الشكاوى موجهاً اللوم فيها أحياناً لأمين المؤسسة وأحياناً يعود باللائمة على مراقبها أو على المشرف عليها . وكان يوجه شكاياته أحياناً لحاكم « منف » العسكرى وأحياناً إلى السكرتير المالى بالإسكندرية حيث كان مقر الحكم .

وعند ما كان يضيق ذرعاً نجده يوجه ظلامته مباشرة « لبطليموس السادس » و « كليوباترا الثانية » ، وكان يوجه هذه الشكاوى إلى عدة سلطات في آن واحد . وبذلك كان يعدد مساعيه بارسال تقارير وتسلم أخرى من كل صنف على حسب الأحوال . كل ذلك كان لأجل أن يجبر رجال إدارة السرايوم على أن يصرفوا للتأمين المتعبدين ما يستحقانه من أجر ، وكذلك لأجل أن يضطروا زوج والدهما على أن تعيد لهما إرثهما من أبيهما . ومن أجل ذلك نجد أن الإدارة الحكومية كانت في حركة مستمرة بسبب قضية هاتين الفتاتين . فكانت المكاتبات تنتقل من مرحلة إلى أخرى في المراحل الإدارية المتعددة المتشعبة . وكان « بطليموس » يطلب حقوق التأمين من السلطات العليا ، ويتسلم الجواب عن طريق صغار الموظفين . وعلى أية حال فإن شكوى التأمين لم تبلغ إلى مرتبة اعتبارها قضية بالمعنى الحقيقي للكلمة حتى توضع أمام المحكمة ، بل كانت في واقع الأمر مجرد شكوى تحمل على يد السلطة الإدارية . يضاف إلى ذلك أن جهل الشاكيتين بالرسميات كان له دخل دون شك مما جعلهما تطرقان كل باب على غير هدى للحصول على حقوقهما المضيعة .

وهذه المسألة كانت قد بدأت في عام ١٦٤ - ١٦٣ ق . م بارسال شكوى موجهة للسكرتير المالى في « منف » من التأمين « تاويس » و « تاوس » وقد طلبتا إلى وكيل وزير المالية أن يأمر بصرف الزيت المستحق لهما عن هذا العام كما هو المتبع مع التوائم الأخريات في هذه المنطقة ؛ كما أشارتا بأنهما لم تتسلما أجراً عن خدماتهما الدينية منذ العام الثامن عشر (= ٣ أكتوبر عام ١٦٤ ق . م) . ولما رأت التوأمان أن طلبهما لم يسفر عن نتيجة كتبتا - إلى

الملك « بطليموس فيلومتور » وإلى الملكة « كليوباترا » - شكوى ملؤها الحزن والأسى معددة فيها ما لقيتا من سوء معاملة من زوج أبيهما التي تدعى « نفوريس » (Nephoris) والتي استولت عنوة على ميراثهما من أبيهما لدرجة أنها لم تترك لهاتين الفتاتين البائستين أى مأوى تلتجئان إليه إلا المعبد حيث مد لهما « بطليموس » يد المساعدة ، وذلك لما كان بينه وبين والدهما من ود وصداقة . وما زاد الطين بلة أن ابن زوج أبيهما ويدعى « بانخارتيس » (Panchartes) قد نهب كل متاعهما وحمل لوالدته البطاقة التي كان يتسلم بها التوأمان مكيال الزيت المقرر لهما . على أن اللوم في ذلك يرجع إلى سوء تصرفهما لأنهما كانتا قد اتخذتا من ابن زوج أبيهما خادماً لهما . وهذا المكيال من الزيت كان جرایة عام لهما . هنا وقد طلب التوأمان أن تعاد الشكوى إلى حاكم المقاطعة الحربى المسمى « ديونيبيوس » . وقد كتب الأخير في ذلك بدوره للوكيل المسمى « منيدس » (Mennides) أمين المؤسسة وإلى المراقب المسمى « دوريون » (Dorion) . وكانت الشكوى ممهورة بخاتم حامل الخاتم الملكى . ثم سلمت باليد في ١١ مسرى عام ١٩ (= ٨ سبتمبر عام ١٦٣ ق. م) إلى « سراييون » (Sarapion) الذى كان قد حضر ليتعبد في معبد السراييوم^(١) . وقد كلف « سراييون » هذا « منيدس » بتتبع الشكوى . ولكن « منيدس » بناء على تقرير موظفيه كان لا بد له من الرجوع من جديد إلى « سراييون » . وسبب ذلك أن رئيس الإدارات وجد أن الطلب كان قد ألغاه « بانخارتيس » ، ومن أجل ذلك لا يمكن أن يعمل به في صالح التوأمان . ومن المحتمل أنه كان قد وجد اعتراضاً آخر نجعله . غير أن « بطليموس »

الراهب لم يرد أن يعرف شيئاً عن ذلك . ولهذا نجده يرجو « سراييون » أن يوحى إلى « منيدس » بالأمر بالتنفيذ . وقد كان عليه أن ينتظر الرد . غير أن إدارة الختم الملكي كانت في شغل شاغل عن الرد بما لديها من أعمال كثيرة . وفي هذه الأثناء كان الملك « بطليموس السادس » قد أعيد للملكه ومن ثم جاء بنفسه ليقدم فروض الشكر ويقدم الأعمال الخيرية في معبد السربيوم^(١) . وقد أفاد « بطليموس » الراهب حامى التوأمين من هذه الزيارة ، إذ وضع في يد الملك نفسه شكوى جديدة ذكر فيها طلبه الذى حرره في طلبه الأول . وفي هذه المرة نجد أن الملك قد أمر وزير المالية المسمى « أسكليبيادس » (Asclipiades) أن يهتم بالموضوع ، وعلى أثر ذلك أرسل « اسكليبيادس » الشكوى بالبريد إلى « سراييون » الذى قام بطلب تقرير من المراقب « دوريون » وعلى ذلك بدىء التحقيق فى الأمر من جديد . والواقع أن « دوريون » قدم تقريراً إلى « اسكليبيادس » مؤرخ ٣ توت عام ١٩ (= ٥ أكتوبر عام ١٦٣ ق . م) وقد أبان فيه أن التوأمين لها الحق فى متأخر العامين السابقين . ومع ذلك نجد أن الإدارات التى كان فى أيديها تصريف الأمور قد ماطلت ثانية . غير أن صاحبى الحق اللتين كانتا تريدان دون شك الإسراع فى عمل الرسميات رأتا أن رجال الإدارة فى المؤسسة كانوا بصرفونهما بالوعود والكلمات المعسولة وذكرون لها أنهم يقدرون موقفهما ولكن دون عمل أى شىء إيجابى غير المواعيد الموقوبية . ومن أجل ذلك شكنا مر الشكوى فى الخامس ثالث للإلهين المحبين لأمهما أى « بطليموس السادس » و « كليوباترا » الثانية واستحلفتها

بأن يضعها شكائهما في يد حاكم المقاطعة الحربى المسمى « ديونيسوس » ، لأجل أن يكتب هذا الأخير إلى الوكيل « أبولونيوس » الذى كان زميل « منيدس » ويقوم الآن بأعماله ، وتكليفه بأن يعمل أمر الصرف بالمواد المستحقة لها ، ويحدد التواريخ والأشخاص الذين سيقومون بذلك ، ويجبرهم على توريد ما هو مستحق للتأمين .

أما « بطليموس الراهب » فانه من جهته سلم لأخيه الصغير مذكرة جديدة سلمها الأخير بدوره إلى « سرايون » مؤرخة بأول بابه (= ٢ نوفمبر عام ١٦٢ ق . م) . وقد كتب فيها من جديد يرجوه أن يتبع تقرير « دوريون » وقد أعيدت الرسالة ثانية للأمين « منيدس » فى ٢ هاتور وإلى الكاتب المختص فى ٣ منه (٤ ديسمبر سنة ١٦٣ ق . م) بالأمر بالتوريد بعد الفحص^(١) . وأخيراً نجد فى هذه المرة أن الأمر قد صدر فعلاً بالتوريد ، وذلك أن « منيدس » عند ما رأى تقريراً مختصراً حررفى إداراته بتاريخ ١٣ هاتور (= ١٤ ديسمبر) أمر الصراف « تيون » (Theon) فى ١٧ هاتور بأن يحرر أذونات الصرف كما ينبغى من أجل أنواع الزيت الذى سيورد على حساب السنين الثامنة عشرة والتاسعة عشرة ، وأرسل « تيون » أذونات الصرف للخازن « ديمتريوس » ، وهو جندى قديم (كان جندياً كريتيًا يعمل فى فصيلة الفرسان بقيادة « يومنيس ») ، فقام بتوريد الكميات والأنواع المبيئة إلى « كراتيروس » (Grateros) وهو موظف من موظفى « دوريون » مدير البنك فى ٢٥ هاتور ، وذلك بحضور « أريوس » (Areus) المنتدب

من قبل التوأمين . وقد أعطى « بطليموس » بدون إيصال نيابة عن التوأمين اللتين كانتا في حمايته بالتسلم .

وبذلك أصبح موضوع الزيت وقد صفى حسابه نهائياً دون وقوع حادث آخر يطيل في أجل مناقشته. غير أن « بطليموس » لم يكن راضياً عن ذلك . فقد كان يريد أن يبدل مكياى زيت (Kiki) اللذين تسلمتهما التوأمين بمكياىين من زيت السمسم . ولكن عمال « دوريون » رفضوا هذا الطلب . ومن أجل ذلك قدم « بطليموس » شكوى شديدة اللهجة إلى « منيدس » فى حق هؤلاء الكتاب الجاحمين الذين تجاسروا على عدم طاعة الأيمن والملك والملكة نفسيهما . وإذا فرضنا أنه قد أفلح فيما ذهب إليه ، فان الأمر لم يقتصر على ذلك ، لأن المتأخر للتوأمين لم يكن قاصراً على الزيت وحده ، إذ كان يجب أن تسلمنا كذلك من السرايوم المصرى وكذلك من الاسكليبيون الإغريقى أربعة أقراص من خبز الذرة البيضاء يومياً لكل منهما . وهذا يعنى ثمانية أراىب من الخبواب شهرياً . وقد كان هذا الحساب مستحقاً لها ولم يصرف بعد . وقد أمهل « بطليموس » نفسه ليحصل على معلومات فى هذا الصدد .

وقد وجدناه فيما بعد قد استعرض بصورة ثابتة أنه لأجل الفترة التى تبدىء من أول شهر توت حتى ٧ أمشير من عام ٢٧ (أى ٣ أكتوبر عام ١٦٤ حتى ٨ مارس عام ١٦٣ ق . م) كانت التوأمان تسلمان جرايتهما من الخبز ، ولكنهما لم تسلمنا شيئاً منذ ٨ مارس حتى نهاية السنة . ومن ثم كان متأخرا لها ما يعادل ٥٦ أرباباً . وفى عام ١٩ تسلمتا فترة كاملة من أول شهر

توت حتى الثلاثين من مسرى (من ٣ أكتوبر سنة ١٦٣ حتى ١٣ مارس سنة ١٦٢ ق. م) وكذلك الفترة التي أتت بعد ذلك من أول برمهات حتى ٣٠ بشنس (أول إبريل حتى ٢٩ يونيه) تسلمتا نصف الجراية فقط ، وفي الشهر التالي تسلمتا نصف الجراية وفي أيام النسيء الخمسة لم تسلمتا شيئاً أبداً . وفي العام العشرين سارت الحال على نفس المنوال مما أدى جوع إلى التوأمين المسكينتين ، فن أول شهر توت حتى العاشر من كيهك (٣ أكتوبر عام ١٦٢ حتى ١٠ يناير عام ١٦١ ق. م) تسلمتا سوياً ستة أرغفة بدلا من ثمانية أرغفة يوميا . ومنذ الحادى عشر من كيهك حتى هذا التاريخ لم تسلمتا شيئاً^(١) .

وهكذا بدأت المضايقات التي تنطوى على عدم الأمانة والإزعاجات المؤلمة بصورة أشنع مع التوأمين ، فزرى أن الإدارة قد قطعت عنهما جراياتهما فلم يورد لهما لا خبز ولا زيت . وعلى ذلك نجد أن « بطليموس » قد بدأ من جديد يتخذ اجراءاته . وقد احتاط في شكاويه فلم يخلط بين ما تستحقه التوأمين من جراية الزيت وجراية الخبز فقد كانت الجراية الأولى من الزيت مستحقة من أول عام ١٨ في حين أن جراية الخبز كانت مستحقة من أول العام العشرين من حكم « بطليموس السادس » . وعلى ذلك فانه بعد مرور أقل من شهرين على المحاسبة فيما يتعلق بالزيت كتب إلى « سراييون » الذي كان يأمل أن يزوره ليخبره بأن التوأمين لم تسلمتا شيئاً أبداً من الزيت المستحق لهما ورجاه أن يكتب بنفسه للتوأمين « منيدس » . ولكن الطلب أعيد في ٢٦ كيهك عام ٢٠ (٢٦ يناير سنة ١٦١ ق. م) إلى « دوريون » الذي بدوره ضم إليه - بتاريخ ٢٩

كبهك - تقريراً ظهر منه أنه لم يصرف شيء للتأمين عن عام ٢٠ . ومن ثم كان لها متأخر جناية أربعة أشهر .

وقد اتفق أن تقرير « دوريون » وقع في السادس من شهر طوبه (٥ فبراير) تحت نظر كاتب متشكك لأجل أن يحدد الجناية المطلوبة ومقدارها « خوس » من الزيت شهرياً أى ما مقداره مترت عن كل سنة . وقد اقتضت الضرورة معرفة مقدار ما تسلمته التأمين في العام الماضي . ومن أجل ذلك اقتضى الأمر فحص الموضوع . وقد اتضح من الفحص أن التأمين لم تسلمه شيئاً عام ١٩ ؛ ولكن في هاتور عام ٢٠ قد تسلمت ما تستحقه عن السنتين الثامنة عشرة والتاسعة عشرة أى أنهما تسلمتا مكياين من «^(١) الزيت ، وبمقتضى ذلك أرسل « منيدس » تقريراً إلى « سراييون » فأعاده بتأشيرة غير مفهومة أو على الأقل لم تفهمها التوأمان . وكل ما فهمته هو أن « منيدس » قد طلب إليه أن يحقق التقرير الذى وضعه كتابة ، أو بعبارة أخرى تأجيل الموضوع ، وعلى أثر ذلك أرسلت التوأمان إلى وكيل وزارة المالية تظلماً به اعتذار على الحاحهما ، وطلبنا فيه ما تستحقه . ولكن هذا التظلم لم يأت بنتيجة سريعة يدل على ذلك أن التوأمان أرسلتا في نهاية السنة أو في بداية السنة التالية استعجالاً باكياً إلى عناية الإلهين العظيمين جداً المحبين لأمهما (= بطليموس السادس والملكة « كليوباترا » الثانية) يقولان فيه أنهما تسلمتا المكياين من الزيت عن عام ١٩ ، غير أنهما لم تسلمتا لا زيت كتان ولا زيت سمس عن عام ٢٠ . وعلى ذلك فإنهما تطلبان تحويل شكواهما إلى حاكم المقاطعة الحربى

« ديونيسوس » الذى سيأمر الأمين « أبوللونىوس » أن يصرف ما تستحقانه ، وكذلك ليأمر باتخاذ الاحتياطات لأجل المستقبل .

والآن يتساءل الإنسان هل إنتهى الأمر بن العناية الملكية قد نفذ صبرها بتحويل الموضوع على الإدارات المختصة ؟ وتدل شواهد الأحوال على أن الاتصال الذى حدث بين « بطليموس » بعد ذلك والجهات المختصة من أجل تسهيل شؤونه الخاصة وكذلك شئون أخيه على أنه كان مرتاحاً من الاجراءات التى اتخذها كما كان معترساً بما له من شأن . ومما يدل كذلك على عظمته أنه إذا أخفق مرة فى أمر فان ذلك لم يقل من عزيمته أو يضعف من شجاعته عن القيام بحملة جديدة ليصل إلى هدفه كما فعل ذلك عند ما قام بالمطالبة بصرف جريات الخبز التى كانت قد أوقفت دون مبرر لمدة ثلاث سنوات .

أما زيت الكتان فكان المتأخر منه هائلا للدرجة أن « بطليموس » على ما يظهر قد تردد فى إثارة موضوعه خوفاً من أن يتعارض ذلك مع صالح مالية البلاد . وعلى ذلك نجده قد قرر فى نهاية الأمر أن يطالب به عند ما وجد الطريقة التى جعل بها خزينة الدولة غير مسؤولة .

هذا ونجد أن « سراييون » بناء على مطالبة أولى أرسلتها التوأمان ، واستعجلتها بأخرى قد وافق على طلبهما وكلف « منيدس » بتنفيذ أمره على يد « بسنتائس » (Psenthaes) غير أن الأخير كان ماهراً فى فن المماثلة والتأجيل ، ومن أجل ذلك أصم أذنيه . وقد كان ذلك داعياً لتدخل « بطليموس » بنفسه فى الأمر ففراه بعد أن أثبت حساب الصرف الذى حذف عن عاى ١٩ و ٢٠ يكتب إلى « سراييون » رسالة لم تكن قاصرة على المطالبة بحق

التوأمين فحسب بل كانت فضلا عن ذلك تعتبر إتهاماً رسمياً وذلك أنه لم يكتب بالقول كما هو المتبع أن التوأمين قد أصبحتا ضحية رجال إدارة المعبد ، بل أكد أنهم يسرقون مال الملك لأنهم يبيعون بذر الكتان الذي يهبونه بسعر الأردن ثلاثمائة درخمة ، كما أعلن أن « بسنتاس » هو الرجل الذي يجب أن يجبر على إعادة مائة وستين أردباً من الغلة وهي التي تستحقها التوأمين .

وعلى أية حال فانه مما يؤسف له أن المصادر التي بين أيدينا والخاصة بهذه المسألة قد انقطعت ، ومن ثم لا نعرف من جهة كيف انتهى موضوع التوأمين الذي كما يظهر للقارئ العادي لا يستحق كل ما ذكر عنه من تفاصيل ، غير أنه من جهة أخرى بالنسبة للمؤرخ يعتبر موضوعاً غاية في الأهمية نظراً للمعلومات التي بين أيدينا عن سير الأحوال في مثل هذه العهود القديمة التي تعوزنا فيها التفصيلات التي تكشف الغطاء عن حالة البلاد من الوجهة الإدارية والاجتماعية في تلك الفترة من تاريخ مصر في عهد البطالمة . ولا نزاع في أن هذه المسألة هي مثال محزن عن عدم أمانة الموظفين الذين كانت تساعدهم التعقيدات الإدارية الرسمية ، والصعوبة التي كانت تعترض الأشخاص الذين أصابهم الضرر إلى درجة تجعلهم يلجأون إلى الفصل في حقوقهم إلى رجال المصالح الحكومية . ومع ذلك يجب ألا يغيب عن ذهننا أنه في فحص هذه المسألة لم نسمع إلا صوت الذين يهتمون وحسب . ولا نزاع في أن هؤلاء بطبيعة الحال كانوا أناساً قد أثارت سخطهم وحققتهم هذه الرسميات ، وكانت كذلك في الوقت نفسه تثير سخط رجال الإدارة وذلك برجوع أصحاب الحاجات والمظالم إلى السلطات العليا . فنجد أنه منذ بداية هذا

الموضوع أن حذف أمر صرف عادى كان هو السبب في تعقيد سير الأمور ،
وفضلا عن ذلك نجد أن جراية التوأمين كان من الممكن نسبتها جزئياً إلى
السرييوم المصرى وإلى معبد « اسكلييون » الإغريقي ؛ وقد أفضى ذلك دون
أى شك إلى ارتباك فى المكاتب والإهانات التى لحقت بالمتظلمين بالنسبة
لتوجيه المسئوليات لهم . يضاف إلى ذلك أن التوأمين على ما يظهر كانتا قد
دخلتا فى المعبد فى اللحظة التى تقام فيها مراسم الحزن على العجل « أيبس »
المتوفى عام ١٦٥ ق . م ، وأنهما لم تقوما بخدمتهما بصورة صحيحة ، وأن
جرايتهما بعد التحكيم قد خصصت لحارس الثور المتوفى لأنه هو الذى سهر
على خدمته وقام بتقديم القربان له بدلا من التوأمين . ولكن لما كان حارس
الثور قد غاب بدوره فان التوأمين أجابتا على ذلك بارسال طلب لإعادة
حقوقهما فى هذا الصدد وقالتا أن كتاب الاسكلييون سيضعون هنا الطلب
أمام الملك إذا حدثت مناقشة تعارض ذلك .

هذا ويلحظ أن البردية التى تحتوى على ذلك قد ذيلت بأرقام خاصة
بجرايات العامين الثامن عشر والتاسع عشر من عهد « بطليموس السادس » .
وتوجد على ظهر الورقة بداية نسخة خاصة بشكاية موجهة من التوأمين
لوكيل المالية « سراييون » تشكيان فيها عدم تنفيذ الأوامر فيما يخص حب « أولين »
(Olyne) ومع هذا ملحوظة بيد كاتب آخر خاصة بطلب الجرايات عن
الستين المذكورتين أعلاه .

وليس بعيد أن هذا النزاع الذى ينطوى على سوء التية يمكن أن يكون
قد قام فى اللحظة الأخيرة بين رجال الإدارة وبين التوأمين ، وأنه من الممكن
أن نفرض أن حارس العجل « أيبس » كان هو الآلة التى استعملت بمثابة

سلاح في أيدي الإدارات الحكومية لمحاربة التوأمين ، غير أن كسب حارس الثور المقدس القضية من التوأمين قد أظهر أن هناك أموراً كانت تدور في الخفاء مما جعل الشاكيتان تسكتان عن طلبتهما ، وفضلاً عن ذلك يحتمل أن حماية « بطليموس بن جلوسياس » للتوأمين قد لعبت دوراً في الإرتباكات التي وقعت فيها ، وذلك عند ما كان يساعدهما على الخروج مما حل بهما من ظلم .

وعلى الرغم مما تحلى به « بطليموس بن جلوسياس » هذا من فضائل دينية فإنه لم يكن بالرجل الذي يشتم منه رائحة القداسة عند رجال الدين الذين كانوا يسيطرون على معبد السرابيوم . وهذا ما نفهمه من شكاياته الخاصة بأحواله الشخصية وقد ذكرنا منها فيما سبق بعض الوقائع .

ولا نزاع في أن ما تركه لنا « بطليموس بن جلوسياس » من وثائق ديموطيقية يدل صراحة على أنه كان رجلاً صاحب أخلاق فاضلة وذلك على الرغم مما قيل عنه بما ينافي ذلك على لسان رجال السرابيوم . فقد ترك لنا نصائح تدل على صلاحه وورعه وما أوتي من حكمة بالغة تدل على طول باعه في معرفة الناس والحياة وما تنطوى عليه من مصاعب ينبغي ملاحظتها : وقد ترجم لنا بعضها الأثرى « ريفيو » نقبس منها ما يأتي (١) :

« أصغ إلى كل كلام توبخ لأنك تعرف ما يقال حسناً »

« إن السعادة لا تسمى أبداً لمن في صدره أفكار إجرامية »

« لا تجعل ابنك يتزوج من امرأة إلا على حسب قلبه هو »

- « لا تبني بيتك بما جنيته من مظالمك »
« لا تقتل حتى لا تقتل »
« لأجل أن تكون بيتاً سعيداً أبسط ما في يدك (كن كريماً) »
« إن الرجل الذي يسيطر على المارق هو الرجل صاحب البأس »
« لا تصاحب الأحمق ولا تقف لتنصت إليه »
« ولا تنسب من لا تعرفه »
« لا تقم بيتك بجوار قبرك » .
« إن الذي يقول ليس في استطاعتي تقبل ملحوظة فليترك وحده » .

الأثار التي خلفها بطليموس السادس أو عملت في عهده

لم نعر حتى الآن على لوحات نقشت بالمصرية القديمة والديموطيقية والإغريقية معاً من عهد الملك « بطليموس السادس ». أما اللوحات التي نقشت بالهيروغليفية فقط فلدينا من عهده لوحتان للعجل « بوخيس »، عثر عليهما في الحفائر التي عملت في منطقة « أرمنت » في مدافن العجل « بوخيس » كما عثر على لوحات أخرى في جهات متفرقة من القطر غير أنها ليست عديدة .

١ — لوحة العجل « بوخيس » من عهد الملك بطليموس السادس

هذه اللوحة مصنوعة من الحجر الرملى ويبلغ ارتفاعها ٧٠ سنتيمتراً^(١).

وقد وصف فيها العجل « بوخيس » بأنه : الروح الحية للذى في تابوته مظهر « رع » والإله (؟) الشريف والإله العظيم رب « أرمنت » .

وفي هذه اللوحة يشاهد الملك واقفاً أمام العجل « بوخيس » وهو يقدم البخور له باحدى يديه والقربان السائلة بالأخرى .

وتحت المنظر الذى فيه الملك والعجل « بوخيس » جاء المثن التالى الذى يتألف من ثمانية أسطر :

« السنة التاسعة عشرة ٧ طوبة في عهد جلالة ملك الوجه القبلى والوجه البحرى (وريث الإلهين إبيفانيس صورة « بتاح » المختار من « رع » والذى يعمل الحق « لأمون ») ابن « رع » (بطليموس العائش أبدياً محبوب بتاح) محبوب

« أوزيربوخييس » . في هذا اليوم صعد إلى السماء جلالة هذا الإله السامى روح « رع » الحية ومظهر « رع » والذي ولدته « نى - خنومت » . ومدة حياته كانت سبعة عشر عاماً وتسعة أشهر وستة أيام وإحدى عشرة ساعة . وكان قد ولد في السنة الخامسة والعشرين من فصل برت (= فصل الزرع) اليوم الثانى (؟) من حكم ملك الوجه القبلى والوجه البحرى (اوع نر - وى خبر بتاح سنب رع ، ار - ماعت امن) ابن « رع » (بطليموس العائش أدياً محبوب بتاح) العائش أدياً في المدينة الجنوبية . وقد وصل إلى « طيبة » في السنة الثانية ١٥ بابه . وقد كان هناك هجوم كثير من الممالك الأجنبية على مصر في السنة الثانية عشرة ؛ وقامت حرب داخلية عارمة في مصر . وجدار « طيبة » العظيم كان قد حاصرته الأجانب . وعندئذ أتى سكان « أرمنت » إلى « طيبة » القوية وقد فرغت قلوبهم خوفاً من أجل هذا الإله . وقد قاموا بشعائر نقله إلى « أرمنت » في السنة الثانية شهر أبيب في اليوم الثالث من أيام النسيء . ليته يبقى على عرشه أبد الآبدين .

تعليق :

هذه اللوحة على الرغم من قصر منها تحتوي على عدة حقائق هامة في تاريخ هذا الملك . إذ الواقع أن تواريخ هذه العجول تساعد كثيراً على تفهم الحوادث الغامضة في تاريخ البلاد وهاك أولاً استعراض لتواريخ العجل « بوخييس » الذى نحن بصدده :

(أ) ولد في العام الخامس والعشرين من عهد « بطليموس الخامس »

عام ١٨٠ ق . م .

(ب) وصل العجل إلى « طيبة » في السنة الثانية ١٥ بوثونه عام ١٧٩ ق . م .

- (ج) الحرب الأهلية : السنة الثانية عشرة عام ١٦٩ ق . م
- (د) تنصيب العجل : السنة الثانية عشرة شهر أيبب اليوم الثالث من أيام النسيء عام ١٦٩ ق . م
- (هـ) موت العجل السنة التاسعة عشرة ٧ طوبة عام ١٦٢ ق . م
- (و) عمر العجل : ١٧ سنة وتسعة أشهر وستة أيام وإحدى عشرة ساعة .

والحرب الداخلية التي حدثت في عام ١٦٩ ق . م هي الحرب التي قامت بين الملك « بطليموس السادس فيلومتور » وبين أخيه « بطليموس السابع إيريغيتيس الثاني » وهي التي انتهت بأن حكما سوياً على عرش مصر كما أوضحنا ذلك سابقاً . أما « هجوم الأراضى » العدة فيشير لغزو « أنتيوكوس الرابع » للبلاد المصرية في عام ١٦٩ ق . م وقد تحدثنا عن ذلك أيضاً (راجع ص ٢١٤)

(٢) لوحة بطليموس السادس فيلومتور وبطليموس السابع إيريغيتيس الثاني''

هذه اللوحة مصنوعة من الحجر الرملى ويبلغ ارتفاعها ٨٤ سنتيمتراً وهى مستديرة فى أعلاها وقد مثل فى الجزء الأعلى قرص الشمس المنح . يتلى منه صلان على رأس كل منهما قرص الشمس وفى الجزء الأسفل عدة نقوش أفقية أهمها :

كلام تنطق به «إزيس» و «نفتيس» ، وسيدة الجبانة «حتحور»
العظيمة سيدة الغرب .

كلام ينطق به «أوزير-بوخيس» ، «أتوم» بقرنين على رأسه ، الذى
يكبر (يعيد) حياة التاسوع ، الإله العظيم الحى ، رب بيت «أتوم» (١).

وفى أسفل هذه النقوش منظر يشاهد فيه الملك يقدم للعجل «بوخيس»
محتويات آتيتين . .

وبعد ذلك يأتى فى الجزء الأسفل من اللوحة المتن الرئيسى . ويلحظ أنه
غامض وغير كامل .

الترجمة :

السنة السادسة والثلاثون المقابلة للسنة الخامسة والعشرين ٢٧ مسرى
الساعة الحادية عشرة ليلا عند ما انبتق فجر يوم ٢٨ فى عهد جلالة ملك
الوجه القبلى والوجه البحرى (اوع نر-وى بر-وى ، خبر بتاح ، سنب
رع ، ار-ماعت امن) (= وارث الإلهين ايفانس، صورة «بتاح» ، المختار
من «رع» ، الذى يعمل الحق «لآمون») بن «رع» (بطليموس العائش
أبدياً محبوب بتاح) ومحبوب «أوزيربوخيس» ، والروح الحية للذى فى
تابوته (يقصد أوزير) ، والذى يجدد حياة جميع الآلهة . فى هذا اليوم صعد
إلى السماء جلالة هذا الإله الشريف «بوخيس» ، روح «رع» الحية ومظهر
«رع» ، وهو الذى قد وضعته (البقرة) «تى-خنومت» . وطول حياته
هو سبعة عشر عاماً وخمسة أشهر وعشرون يوماً . وكان قد ولد فى السنة

(١) بيت «أتوم» هو اسم البوخيوم أى المكان الذى كان يدفن فيه الثوربوخيس

التاسعة عشرة الثالث من برمودة في الحقل الشمالى من بيت وقد أقتيد إلى مقاطعة «حت سنفرو» (=أصفون) . وبعد ذلك حضر الكهنة والمفتشون الملكيون وجنود البيتين العظيمين إلى «أصفون»^(١) . وأحضر إلى «تن» (الواقعة بالقرب من «أرمنت» وبين الأخيرة و«أصفون») . وعندئذ أفلح الكهنة خدمة الآلهة وكهنة الساعة في المعبد والمفتشون الملكيون وكل ناس «أرمنت» إلى «تن» ، وقد قربت هناك قربات عظيمة ، فنصب موقد وطهى عليه ساق ثور وقربت القرابين ؛ وبعد ذلك نقل على النيل هذا الإله الطيب «بوخييس» الجميل «أمون» الذى يمشى على أربع إلى هذه المدينة الطبية العظيمة مكان تتويجه منذ الأزل . وقد أخذ إلى «حت نب» (=جزء المعبد الذى كان يحفظ فيه الصور المقدسة) فى «ابت» ؛ لأنه لم يعد بعد هناك أى أجناب من «يه» (إحدى ضواحي منف) فى معبد «أمون»^(٢) وقد أقيم حفل تنصيبه على يد كهنته هو وقد حرر مرسوم رسمى فى حضرة جلالته^(٣) . وبعد ذلك أفلح الملك والذين كانوا فى ركابه إلى «طيبة» . وظهر «امنويت» إله المدينة فى موكب . وسار جلالته أمامه ؛ ووقف الإله «امنويت» قبالة هذا الإله ، وكذلك الملك ومعه رجال حاشيته ؛ والكهنة خدمة الإله والكهنة وكتاب بيت رجال الحكمة وكل جنود البلاد . وقد أتوا

(١) المقصود من حضور هؤلاء ليروا أن المعجل «بوخييس» توجد فيه كل العلامات المميزة التى يجب أن تكون فيه .

(٢) يشير هنا إلى إحتلال «أنتيوكوس الرابع» لمصر ، وقد أخذت الاضطرابات التى كانت قائمة وقتئذ تقل وسحبت الحامية الأجنبية من البلاد ولم يعد بعد ذلك أى خوف على حياة «بوخييس» أثناء وجوده فى «طيبة» .

(٣) يفهم من ذلك أن الملك قد نصب كهنة خاصين لهذا المعجل «بوخييس» .

في ركابه إلى « طيبة ». وقد نصب هذا الإله الطيب في السنة الرابعة والعشرين من عهد « هيلومتور » في اليوم الأخير من شهر بابه . وبعد ذلك أقلع (هذا الإله الطيب ؟) إلى « أرمنت » في شهر بشنس في السنة الأولى (؟) وقد ظهر على عرشه في حياة . لينه يعطى كل الصحة لابن « رع » (بطليموس العائش أبدياً محبوب « رع ») الإلهان المحبان لأمهما .

تعليق :

على الرغم مما في متن هذه اللوحة من صعوبات لغوية وجغرافية فإنه يمكن تلخيص ما جاء فيها على الوجه الآتي :

- (أ) ولد هذه العجل في السنة التاسعة عشرة ٣ برمودة عام ١٦٢ ق . م
(ب) ونصب في السنة الرابعة والعشرين ٣٠ بابه عام ١٥٧ ق . م
(ج) ومات في العام ٣٦ = عام ٢٥ في السابع والعشرين من شهر مسرى = عام ١٤٥ ق . م .
(د) وكان عمره ١٤ + س سنين وخمسة أشهر وعشرين يوماً .

أما سير الحوادث في حياة هذا العجل فيحتمل أنها كانت كالاتي بعد
الدرس .

- ١ - ولد العجل « بوخيس » وأحضر إلى « أصفون » بعد ذلك .
٢ - يذهب بعث خاص إلى « أصفون » لفحص العجل « بوخيس » ولما وجد أنه يحمل كل العلامات الدالة على أنه « بوخيس » أصيل أحضره البعث إلى « تن » .
٣ - وعلى أثر ذلك نجد أن عدداً أكثر من الكهنة والجنود ومن سكان

« أرمنت » يذهب إلى « تنز » ويؤدى ثلاثة احتفالات على شرف الإله الجديد .

٤ - وقد أحضر « بوخيس » إلى « واست نخت » (طيبة القوية) وهناك إقتيد إلى معبد الأقصر على يد كهنته هو ، وهم الذين كان قد عينهم الملك .

٥ - ثم يقبل الملك ورجال بلاطه مصعدين في النيل إلى « طيبة » ، وهناك أقيم الحفل الثانى الخاص بتنصيب المعجل « بوخيس » وقد قام فيه الإله « امنويت » بلور بارز .

٦ - وأخيراً أحضر « بوخيس » ثانية إلى « أرمنت » بالنيل .

لوحة للمعجل أيس عثر عليها في الجهة الشرقية من السريوم بمنف

هذه اللوحة مؤرخة بالسنة السادسة من حكم « بطليموس السادس » وذلك عند ما كان يحكم بالاشتراك مع « بطليموس السابع » أخيه و « كليوباترا الثانية » . وهذه اللوحة محفوظة الآن بمتحف اللوفر .

وهاك ترجمة ما جاء على هذه اللوحة مع حذف الألقاب الطويلة التي جاءت عليها فقد ذكرناها في غير هذا المكان مراراً وتكراراً^(١) .

« السنة السادسة (.....) من عهد جلالة الملك « بطليموس السادس » وأخيه « بطليموس السابع » وأخته الملكة حاكمة الأرضين « كليوباترا » (.....) . الآلهين الأخوين والآلهين المحبين والإلهين المحبين لوالدهما والآلهين الظاهرين والآلهة المحبين لأمهما . في هذا اليوم حنط هذا الآله الفاجر « أوزير أيس » بيدى « أنوبيس » في « قمت » بالقرب من « روستاو »

(جبانة منف) في تابوت مزدوج من الجرانيت الأسود وبعد ذلك عملت له كل شعيرة البيت الطاهر (أى مكان التحنيط) خلال السبعين يوماً على يد «أنوبيس» رب الأرض المقدسة (الجبانة). وبعد أن ولد جلالة هذا الإله في مدينة «دمهور» وهى التى تقع فى مقاطعة «سايس» على الجانب الغربى من النهر العظيم. وفى العام التاسع عشر فى الثالث عشر من كيهك فى عهد الملك «بطليموس الخامس» توج فى مدينة «بتاح» وأجلس على عرشه فى «منف» فى السنة الواحدة والعشرين فى اليوم الثانى من شهر توت فى عهد جلالة الملك «بطليموس الخامس» وقد صعد نفس هذا الإله إلى السماء فى السنة السادسة فى السادس من شهر برمهاث. وكان عمر هذا الإله اثنين وعشرين عاماً وشهرين وثلاثة وعشرين يوماً.

وقد أقام له (هذا) الملك «بطليموس السادس». وأم نفس الآله كانت البقرة المقدسة (المسماة) «تا - رن».

تعليق

ومن متن هذه اللوحة نعلم أن العجل «أبيس» الذى من أجله أقيم هذا النصب التذكارى ولد فى بلدة «دمهور» فى ١٣ كيهك فى السنة التاسعة عشرة من حكم الملك «بطليموس الخامس». وعلى ذلك يكون العجل سلفه قد مات منذ عام أو عامين قبل ذلك التاريخ، أى فى العام الثامن عشر أو السابع عشر من عهد «بطليموس الخامس» نفسه. وعلى أية حال نجد أن تواريخ العجول المقدسة كانت تساعد على ضبط تواريخ الملوك وبخاصة عند ما يكون هناك تتابع تاريخى فى هذه اللوحات. يضاف إلى ذلك أن إقامة

ملوك البطالمة مثل هذه اللوحات للعجول المقدسة في أنحاء البلاد يقدم لنا برهاناً محسباً على مقدار إهتمام الملوك بعبادة الحيوان في تلك العهود المتأخرة وسنتحدث عن ذلك فيما بعد في فصل خاص .

٤ — لوحة من عهد « بطليموس السادس » محفوظة بالمتحف المصرى
يتعبد فيها لآلهة « تانيس »^(١) . هذه اللوحة محفورة في الحجر الجيرى ويبلغ ارتفاعها ٩٠ سنتيمتراً . عثر عليها في تل « القلعة » « بميت رهينة » . ويشاهد في الجزء الأعلى قرص الشمس المنحج يتدلى منه صلان أحدهما على رأسه تاج الجنوب والآخر عليه تاج الشمال .

وفي أسفل من هذا نشاهد منظرأ مزدوجاً مثل فيه « بطليموس فيلوهاتور » يتعبد لآلهة . ففي المنظر الذى على اليسار يشاهد الملك لابساً التاج المزدوج يعلوه قرص الشمس المحلى بصليين ويقدم آنية تعلوها الريشة التى ترمز للعدالة ثم يأتي بعد ذلك المتن التالى : ملك الوجه القبلى والوجه البحرى (وارث الإلهين الظاهرين وصورة « بتاح » المختار من « رع » والذى يعمل الحق لأمون) ابن « رع » (بطليموس العائش أبدأً محبوب بتاح) محبوب والدته « موت » . ومن يقدم العدالة لوالده الذى خلقه ، معطى الحياة .

والآلهة الذين تقدم لهم القربات هم :

١ — الأله « آمون » يلبس على رأسه ريشتين . ومعها المتن التالى : « آمون

(١) راجع Kamal. Stèles Pharaoniques et Romaines (Cat. Gen. Caïre. Pl.LXIV; PP. 187-188; Textes Daressy Notes et Remarques in Rec. Trav. XXIV. P. 166 (CCIII).

رع « رب تيجان الأرضين الآله العظيم رب السماء يجيب الملك قائلاً : إني أعطيك أعياداً ثلاثينية عديدة جداً .

٢ - الآلهة «موت» وتلبس التاج المزدوج : «موت» العظيمة ربة. «أشرو» (معبدها بالكرك) سيدة كل الآلهة ، وعين «رع» ، وربة السماء تقول : إني أمنحك السلامة وكل انشراح القلب .

٣ - الآلهة «خنسو» في صورة مومياء ويلبس على رأسه قرص القمر وفي يده صولجان مؤلف من الرموز التي تدل على الثبات والحياة والسلطان والحكم وجاء معه المتن التالي : إنه «خنسو» طيبة «نفرحتبت» ، و «حور» الذهبي المنشرح الصدر والآله العظيم الذي يعيش من العدالة . يقول : إني أمنحك انشراح صدر والدك «رع» .

والمنظر الذي على الجهة اليمنى من المنظر السالف جاء فيه :

يشاهد في الجهة اليمنى الملك لابساً نفس الملابس ويحمل نفس الألقاب ، ويقدم رمز العدالة إلى :

١ - «حور» رب «مست» («زارو» ، أي «سيلة» القرية من القنطرة) وهذا الآله يقول للملك : إني أعطيك القوة والنصر .

٢ - آلهة ترتدى على رأسها القرنين الطويلين وقرص الشمس وريشتين وتسمى الآلهة العظيمة الوحيدة (لقب للآلهة «حتحور») سيدة «خنت إبابت» (= عاصمة المقاطعة الرابعة عشرة وهي التي كانت تقع مكان «تل أبو صيفة» الحالي على بعد أربعة كيلومترات من القنطرة الحالية) ربة «مست» : وتقول للملك إني أمنحك الملك العظيم مع انشراح الصدر .

٣- إلهة تدعى « نب حتب حمت » التى فى إقليم « ارى نفرت » التى تظهر فى حقل « زعنت » (= صان الحجر^(١)) تقول : إنى أعطيك كل الحياة والثبات والقوة وكل انشراح الصدر .

هذا وقد وجد الجزء الأسفل من اللوحة - وهو الذى كان قد جهز لنقش المتن الأصلي الطويل عليه - لم ينقش . ولا يرى الإنسان فى هذا الجزء من اللوحة إلا بعض أسطر نقشت بصورة خشنة بالديموطيقية . ويظهر أنها نقشت فيما بعد . على أنه ليس هناك ما يدعو إلى الدهشة فى عدم نقش متن هذه اللوحة ، وذلك لأن عصر هذا الملك وعصر الملك الذى سبقه كذلك كانا مليئين بالثورات والحروب الأهلية فى كل من الوجهين ، القبلى والبحرى كما أشرنا إلى ذلك من قبل . هذا ويلفت النظر هنا بوجه خاص فيما تبقى لنا من نقوش على هذه اللوحة أن « بطليموس السادس » كان يتقرب بالعبادة إلى آلهة « تانيس » (صان الحجر) . وذلك كما سنرى بعد لأن كهنة الوجه البحرى كانوا أكثر ولاء له من كهنة الوجه القبلى . هذا ويلحظ كذلك أن هذه اللوحة لم يعثر عليها فى شرقى الدلتا كما كان المنتظر ؛ وعلى ذلك فانه من المحتمل أنها كانت مخصصة لتوضع فى معبد من معابد « تانيس » ؛ ولكن فى الوقت نفسه كان قد طلب إلى أحد المصانع المختصة بالحفر فى « منف » لصنعها لأن « منف » كانت تعتبر موطناً لصناعة الحفر منذ أقدم العهود ، لا سيما أن الحجر الجيرى الأبيض - الذى عملت منه هذه اللوحة وهو الذى كان من السهل حفره - يوجد فى هذه المنطقة وأعى بذلك منطقة « طره » و « المعصرة »

المعابد التي بناها بطليموس السادس والمباني والاصلاحات والاضافات التي قام بها في المعابد المصرية

مقدمة :

تدل شواهد الأحوال على أن « بطليموس السادس » لم يقم بمبان كثيرة كالمملوك الذين سبقوه . وقد يرجع السبب في ذلك إلى الحروب الداخلية التي قامت في عهده وكذلك إلى الحروب الخارجية وغزو البلاد المصرية على يد « أنتيوكوس الرابع » . والواقع أن الأوراق البردية والنقوش لم تحدثنا بشيء كثير عما كان يجري في الأيام الأخيرة من عهد « بطليموس فيلومتور » ، وكل ما وصل إلينا حتى الآن عن نشاطه في هذه الفترة أنه في أكتوبر عام ١٦٣ ق . م قام بصحبة الملكة بزيارة لتفقد أحوال البلاد . وتحدثنا الأوراق البردية التي عثر عليها في « سرايوم منف » أنهما كذلك زارا في هذا الوقت المحراب القديم الموجود بجوار العاصمة ، وأنهما زارا السرييوم كرة أخرى في أكتوبر عام ١٥٨ ق . م ، وأنهما في نفس الرحلة زارا معبد الفيعة^(١) . وفي « إدفو » نعلم أن « فيلومتور » قد أضاف باباً عظيماً في معبد « حور » العظيم في عام ١٧٧ - ١٧٦ ق . م . وقد أعاقته - كما ذكرنا من قبل بطبيعة الحال - الحرب مع « سوريا » من الاستمرار في بناء المعبد وتزيينه ، ولكنه أخذ في العمل فيه من جديد كما تحدثنا بذلك النقوش في عام ١٥٠ - ١٤٩ ق . م . هذا وقد ترك « فيلومتور » اسمه بوصفه بان أو مصلح أو مزين لمعابد على

مؤسسات عدة ، غير أن النقوش لم تحدد لنا تاريخ قيامه بها . ففي مدينة « انتاوبوليس » (Antaeopolis) (= «قاو الكبير» الحالية) نعلم أن «بطليموس فيلومتور» و«كليوباترا» أهديا قاعة عمدة صغيرة للاله «أنتامس» (Antaeus) وهو الإله المصرى للمعبد غير أن اسمه ليس بمعروف ؛ ويظن أنه كان ينطق باسمه كالنطق الإغريقي^(١). هذا ويقال أن «بطليموس الخامس» قد بدأ إقامة معبد «كوم أمبو» وأن «بطليموس السادس» استمر في بنائه ؛ غير أنه ليس لدينا ما يدل على أن «بطليموس الخامس» قد بدأه فعلا كما سئرى بعد . وعلى أية حال لدينا آثار تدل على أن «بطليموس السادس» قد ترك لنا اسمه على معابد أخرى تدل على ما قام به من خدمات نحو الآلهة المصرية . وسنحاول فيما يلي أن نذكر ما أمكن الوقوف عليه من تلك الآثار .

معبد «كوم أمبو» (أمبوس)

يقع معبد «كوم أمبو» في بقعة جميلة على الشاطئ الشرقى لنهر النيل حيث ينحني النيل انحناءة واسعة من الجنوب إلى الغرب . وتدلل الظواهر على أن هذا المعبد يقع على تل مؤلف من بضع مبانٍ يحتمل أنها كانت في الأصل لمعبد وبلد قديمين . ويلاحظ أن الجانب الجنوبي للمعبد مهدد دائماً بماء النهر الذى ابتلع جزءاً كبيراً من مدرجه . وقد اتخذت الاجراءات لإيقاف عبث النهر . وعلى أية حال يقع المعبد في بقعة واسعة من أخصب بقاع القطر المصرى في الوجه القبلى .

ومما يؤسف له جد الأسف أننا لا نعرف إلا القليل جداً عن تاريخ هذا

المعبد . والاسم « أمبوس » مأخوذ من الكلمة القبطية « ميو » وكانت المدينة قبل العصر الروماني يطلق اسمها على أقصى مقاطعة في مصر العليا فكانت بذلك تحمل محل « ألفتين » بوصفها عاصمة المقاطعة واسمها بالمصرية « نيت » (١) . وقد ترجمت كلمة « نيت » بمدينة الذهب على زعم أنه كانت تخرج من عندها طريق يخرق الصحراء الغربية لأجل الوصول إلى مناجم الذهب في بلاد النوبة . هذا وقد ذكر اسم « نبي » بوصفه أحد البلاد التي كان يحصل منها « رعسيس الثالث » على الذهب وذلك في نقوش مدينة « هابو » .

هذا وكان الاسم المقدس لهذه المدينة يدعى « مدينة العينين المقدستين » ، وذلك بالإشارة إلى هاتين العينين اللتين كانتا تعبدان في معبد هذه المدينة . ولا نزاع في أن هذه البلدة كانت صاحبة ثراء منذ أوائل الأسرة الثامنة عشرة ؛ ومن ثم لا بد أنها كانت موجودة منذ الأسرة الثانية عشرة على ما يظن . ولا جدال في أن هذه المدينة قد اشتهت أهميتها من البقعة الحصبة التي تقع فيها . هذا فضلا عن أنها كانت ملتقى طرق للوحدات وإلى مناجم الذهب ؛ ومن ثم أخذ يعظم شأنها بين البلدان المصرية ؛ وكذلك ارتفع برفعها الآلهة المحلية التي كانت تعبد فيها . يضاف إلى ذلك أن هذه البلدة منذ الأسرة الثامنة عشرة كانت محاطة بجدار عظيم سميك . وتدل كل الشواهد على أنها كانت مستعملة قلعة . ومنذ عهد الملك « أمنحوتب الأول » كان يوجد فيها معبد عثر على بعض قطع من الحجر من مبانيه . وهذا المعبد لا بد أن معظمه كان قد ابتلعه النهر . ومن عهد الملك « تحتمس الثالث » والملكة « حتشبسوت » عثر على مدخل بوابة عليه اسم هذين الملكين في داخل الجدار المحيط بالمدينة .

Ancient Egyptian Onomastica, II, P. 5.

(١) راجع

G. Dec. Geogr. III, P. 83-84.

(٢) راجع

ولانزاع في أن الملك «رمسيس الثاني» وغيره من الملوك قد أصلحوا أو أضافوا
لى هذا المعبد ، غير أنه اختفى الآن وجدد كله في عهد البطالمة .

الالهة التي كانت تعبد في معبد « كوم أمبو » ،

الواقع أننا قد وجدنا في معظم الأحوال أن المصريين القدامى كانوا يتخذون
ألهتهم في بادئ الأمر من طبيعة البيئة التي كانوا يعيشون فيها مراعين في ذلك
ما كان يفيدهم من هذه الآلهة سواء أكان ذلك بكشف الضر عنهم أو جلب
الخير لهم . ففي بيئة « كوم أمبو » مثلا - التي نحن بصدد الحديث عنها - نلاحظ
أنه كانت توجد قبالة معبد « كوم أمبو » جزيرة تتألف في معظمها من كتبان
مهيلة من الرمال . وهذه الجزيرة كانت في الأزمان القديمة متصلة بشاطئ
النيل الشرقى ، وكانت حتى الأزمان الحديثة مأوى للتماسيح ، ومن ثم نعلم أن
سكان بلدة « نبيت » كانوا قد أخذوا يعبدون هذا الحيوان على ما يظن . وعلى
أية حال فانه يلحظ في طبيعة هذا الحيوان شيء من الغموض والسرية . ومهما
يكن من أمر فان هذه الحيوانات قد جعلت النهر في هذه البقعة غير مأمون
الجانب بل كان خطرا على كل من يقرب منه ، إذ كانت التماسيح تنقض
هناك على الآدميين وتبتلعهم . ومن أجل ذلك أخذ أهالى مدينة « نبيت »
- أولا - يستعطفون هذا الحيوان بتقديم الطعام له وبعد ذلك اتخذوه إلهاً لهم .
وقد كان يسمى عندهم « سبك » سيد « نبيت » . وقد دلت الآثار على أن هذا
الآله كان يعبد في منطقة جبل السلسلة في خلال الأسرة الثامنة عشرة وكان
معبده يسمى « بيت سبك » . ولا غرابة في ذلك فان منطقة السلسلة هذه هي
البقعة التي كان يظن قدماء المصريين - وبخاصة في عهد الدولة الحديثة - أنها
المكان الذي ينبع منه النيل . ولذلك كانت تكثر فيها التماسيح وأصبحت تعبد

في صورة الآله «سبك» . غير أن عبادة الآله «سبك» هذا تطورت بتطور الديانة المصرية فأصبح يطلق على هذا الإله اسم «سبك رع» .

ومنذ ذلك الحين أصبح يتصف بكل الصفات التي كان يتصف بها الإله «رع» ومن شاكله . ولدينا أنشودة تنغى بصفاته وقدرته فتقول : إنه الروح الالهية للعظيم^(١) . ثم استمرت الأنشودة تذكر أن صورته العظيمة هي صورة خالق الأرض ، وإنه هو الذي خلق المحيط في حينه ؛ والآله العظيم الذي خرج من عينيه النجمين الشمس والقمر ؛ وعينه اليمنى نضىء نهاراً وعينه اليسرى نضىء ليلاً . . . والرياح يأتي من فمه ورياح الشمال يأتي من أنفه ، والنيل يسيل منه بمثابة عرقه ويجعل الحقول خصبة وإنه يفرغ العلو في صورته باسمه «سبك رع» . وهو الذي في بحيرته . هذا ونجد أنه على الرغم من ذلك كان يظهر في صورته القديمة بوصفه محارباً للعلو والمسيطر على الماء فكان يقال عنه «أنه صاحب الفم الثائر على العلو» .

وكان من أبرز صفاته أنه كان يظهر بوصفه الآله القديم والخالق . وفي هذه الحالة كان يدعى مثلما كان يدعى «آتوم» أو «نون» والد الآلهة وحاكم التاسوع الآلهي ، والذي صنع ماهو موجود والذي خلق ماهو كائن^(٢) . وكذلك يقال عنه أنه والد الآلهة الذي جاء من المحيط ، ومن لا يعرف الإنسان صورته^(٣) (وهو هنا مثل «آمون») ؛ وإنه رب الحقول وحاكم النباتات ومن تنبع الأرزاق من جوفه .

وفي هذه الحالة يتضح لنا أن الآله «سبك» في معبد «كوم أمبو» قد

Junker, A.Z. 67. S. 54 f.

Ombos. I. P. 195. :

Ombos. I. P. 285.

(١) راجع

(٢) راجع

(٣) راجع

انتقل من إله ماء إلى إله الأرض ، أى أنه أصبح مثل الأرض « جب » (١) أحد آلهة التاسوع الهليوبوليتي (عين شمس) .

ولا غرابة في ذلك فقد وجدناه منذ العصر المتوسط الأول في متون التواييت يوصف بأنه « سبك » الذى يخرج من باطن « جب » السرى (٢) . ومن جهة أخرى نجد أن الإله « سبك » قد جاء ذكره في متون الأهرام بوصفه ابن الإلهة « نيت » . وأنه قد أتى من عظم وعرق العظيم الذى فى الضوء اللامع » .

يضاف إلى ذلك أن عبادة التمساح كانت منتشرة فى كل أنحاء البلاد بوصفه إله الماء والخالقي لكل شىء حتى أصبح يعتبر أن كل من أكله التمساح شهيد ، وكذلك يكون مثل الإله « أوزير » الذى ررق فى الماء وأصبح شهيداً . ومن ثم أصبح كل غريق شهيداً (A.Z. 46. p. 132) أما الإلهان اللذان كانا يكملان ثالث هذا الإله فهما الإلهة « حتحور » والإله « خنسو - حور » .

الإله « حور - ور »

كان معبد « كوم أمبو » مقسماً قسمين منفصلين من حيث العبادة على غير العادة . ويدل تصميم المعبد على أنه قد حدث اتفاق بين كهنة كل من الإلهين المحليين . فكان الإله « حور - ور » يحتل القسم الشمالى والإله « سبك رع » يحتل القسم الجنوبى . ولا شك فى أن من يرسل نظرة من باب هذا المعبد المزوج فانه يرى فى نهاية المعبد قدس الأقداس دون كبير عناء .

Ombos. I. P. 355.

(١) راجع

Excavations at Saqqara II. Texte Rel. 23; Cf. Kees, Art.

(٢) راجع

Suchos in Pauly — Wissowa R.E. sp. 353198.

ولا ريب في أن هذين الإلهين المشتركين في هذا المعبد المزدوج يعتبران في الأساطير القديمة بأنهما إنما يمثلان إله السماء «رع» الذى له عينان . غير أن هذين الآلهين كانا في الأصل يظهران على الأرض بصورتين مختلفتين . ولا نزاع في أن التطور الدينى في مصر كان يسير سراعاً وعلى حسب التقلبات العمرانية والسياسية ، فكان الكهنة يتحكمون في تكييف آلهتهم المحلية على حسب الأحوال . ولا غرابة في أن نجد هنا أن الإله «سبك» الذى كان يمثل التمساح ويخاف الناس شره قد أصبح إلهاً عالمياً ، ومع ذلك فإن صفاته الأولى كانت دائماً تبقى عالقة به كما شاهدنا من قبل . والسبب في ذلك يرجع إلى أن المصرى كان يحافظ على كل ما هو قديم .

أما الإله «حور-ور» (أى حور الكبير) فهو إله الشمس المرتبط بعبادة الإله «رع» الهليوبوليتى . فقد جاء في الأساطير أنه ابن «رع» وأنه لعب دوراً هاماً في الأزمان الغابرة . ومن ثم قد أصبح يعتبر من أعضاء التسوع الهليوبوليتى . والعلامة المميزة للإله «حور-ور» إله «امبوس» قدمها لنا الأستاذ «ينكر» في كتابه المسمى أسطورة «أونوريس» فقد قال أن أساس أسطورة هذا الإله ترجع إلى عقيدة بلدة «ليتوبوليس» (أوسيم الحالية) فقد كان إله هذه البلدة يدعى «حور» ليس له عينان . ومن الجائز أن ذلك قد حدث باتفاق وترتيب مع عباد «حور» بلدة «ليتوبوليس» . هذا وكان يعبد كذلك في بلدة «قوص» القريبة من «كوم أمبو» ، ومن ثم انتقل إليها . وقد كان إله «كوم أمبو» يدعى بنفس اسم إله «قوص» . ومن أجل ذلك كان يلبس تاج الوجه القبلى . وعلى أية حال فإن المتون المصرية لا تنكر شيئاً من ذلك بل تدل على أن هذا الإله أصله من «ليتوبوليس» . فثلاً نجد أنه كان يحتفل بعيد في اليوم الثانى من الشهر الثانى من فصل الفيضان (شهر باه) ، وهو

عيد « حور » الوحيد في بلده عند ما كان في الوجه البحرى (أى فى « أوسيم »)
وهذا الإله « حور-ور » هو نفس الإله الذى كان يعبد فى « أدفو » فى
صورة خاصة . وكانت أشكال « حور » هذه ترجع إلى أصلها الهليوبوليتى
(عين شمس) ، حيث كانت العبادة الأصلية للإله « رع » . ومن هنا انتشرت
فى جميع نواحي مصر . هذا ويمكن الإنسان فضلا عن ذلك أن ينسب
أسطورة عبادة « كوم أمبو » مباشرة إلى أنها أنموذج من التطور السحيق فى
القدم للعقيدة الشمسية ، كما جاء ذلك فى نقوش معبد « كوم أمبو » فاستمع
إلى ذلك (١) : « إن مدينة « أمبوس » كانت مدينة الإله « شو » فى الأزلى .
وقد أتى إليه والده وأخفاه هناك من أمام عدوه ، وعند ما أتى الشر ليبحث
عنه (أى « ست ») أخذ الإله « شو » صورة « حور » وهو الذى كان
يقبض على حربته بساعده الضارب (مثل « أونوريس » !) وقتله فى الحال فى
هذه المقاطعة . وقد كان قلب « رع » منشرحاً بما عمله له إبنة « شو » . وقد
أصبح بذلك عظيماً على كل الآلهة ومسيطرأ على التاسوع الآلهى . وقد سمي
« شو » الصقر بسبب ذلك فى هذه المدينة .

وكذلك أتت الإلهة « تفتوت » مع أخيها « شو » عند ما كانت عائدة من
« يوجم » (بلدة فى الجنوب الشرقى) . وقد استقرت فى هذه المدينة ، وقد
كان « رع » معها و « تحوت » خلفها لأجل أن يقفا فيما بينها وبين أخيها « شو »
وهناك تحدث الإله « تحوت » إلى هذه الآلهة قائلاً : لقد أصبحت طيبة فى هذه
المدينة (ومن هنا) أصبحت تسمى الآلهة « تفتوت » فى هذا المكان « تاسنت-
نفرت » أى الأخت الطيبة (وهى أحد أفراد ثالث « حور-ور » فى معبد
« كوم أمبو ») .

(١) راجع Junker, Auszug der Hathor-Tefnut aus Nubien (Abh. Berl

Akad 1911). P. 56 f. Nach Ombos II. P. 67 (nr. 618).

هذا وقد أصبح « حور » « كوم أمبو » بوصفه مثل « شو » فيما يخص لوازم الحياة كما نظمها في المذهب الهليوبوليتي : « في صورته الحقيقية بوصفه الهواء الذى بين السماء والأرض .. وأنه هو الذى يعطى الحياة للأمة ، والإلهات .. والذى يأتى بالفيضان (النيل) ويجعل الحقول تنمو ويجعل الخضر تعيش ، وذلك عند ما يرفع لها بيديه الهواء » .

وثالث « حور-ور » هو : « حور-ور » (حاروثريس) و « تاسنت نfert » (سنوفيس) و « خنس » .

ومما سبق نفهم أن هذين الإلهين « حور-ور » و « سبك رع » كانا فى الأصل إلهين محليين ، ثم رُفعا إلى مكانة عليا بنهوض بلدة « كوم أمبو » واحتلالها مكانة عظيمة بين بلدان القطر . ولأجل أن يصبح لكل منهما قيمته المرموقة فى أعين الشعب حاول الكهنة أن ينسب كلا منهما إلى الإله « رع » إله الشمس العظيم وبالغوا فى ذلك حتى أصبح كل منهما يفوق الإله الأعظم « رع » . ولكن عند ما نعود إلى بحث كنه كل منهما نجد أنه كان إلهاً محلياً فى بيئته ، له صفات خاصة وسماه معلومة .

المناظر التى جاء فيها اسم بطليموس السادس وزوجه كليوباترا فى معبد « كوم أمبو » :

تدل النقوش التى على جدران معبد « كوم أمبو » على إن أول ملك قام ببنائه هو الملك « بطليموس السادس فيلومتور » . والظاهر أن الجزء الشرقى الخاص بالإله « سبك » قد بديء ببنائه أولاً . له ولثالوثه . ثم أقيم الجزء الغربى للإله « حور-ور » وثالوثه ، ولدينا نقش لإغريقى فى المعبد يبين أن الجنود الذين كانوا معسكرين فى منطقة « أمبوس » فى هذا الوقت قد أقاموا على حسابهم

الخاص بعض أجزاء مباني المعبد ؛ وذلك على شرف الإله « حور - ور » . ولم يذكر اسم « سبك » في هذا النقش . والظاهر أن بناء معبد الإله « سبك » كان قد فرغ منه إذ كان هو الجزء الذى أقيم أولاً . وفى عهد « بطليموس السابع - إيرجيتيس الثانى » استمر العمل فى المعبد وفى تزيينه ؛ ولم يبق إلا تزيين قاعة العمدة التى تم العمل فيها فى عهد « بطليموس نيوس ديونيسوس » (Neos Dionysos) . وفى عهد الامبراطور « تيريوستوس » أى فى بداية العهد المسيحى أقيمت الردهة الأمامية للمعبد وزينت ؛ وقد تمت اللمسات الأخيرة فى عهد الإمبراطور « دوميشيان » . وعلى أية حال فإن آخر أسماء وجدت منقوشة على هذا المعبد كانت للأباطرة « جيتا » و « كاراكلا » ثم « ماكرينوس » .

ويلحظ أن المعبد لم يكن قد تم بصفة نهائية ، إذ نجد بعض حجره أو بعض تاج عمود لم تكن قد تمت ، والظاهر أن فقر الكهنة وعدم قدرتهم على الصرف على إتمام هذا المعبد بصفة نهائية كان السبب فى إيقاف العمل . كما يظهر أن الوقت الذى استغرقه بناء هذا المعبد من البداية حتى النهاية يبلغ حوالى أربعماية سنة تقريباً .

وسنحاول هنا أن نذكر بقدر المستطاع النقوش التى باسم « بطليموس السادس » وهى التى تركها لنا على جدران المعبد . وتدل الظواهر على أنه قد بنى الجزء الأعظم من المعبد من مبتدأً بقدس الأقداس . حتى قاعة العمدة الداخلية اللهم إلا إذا كان قد امتدت مبانيه إلى أكثر من ذلك ؛ غير أنه لم يزينها بالمناظر والنقوش .

قاعة العمدة الداخلية: (١)

المدخل الشمالي :

(٦٠) و (٦١) يشاهد على سمكى الباب خمسة صفوف نقش مثل فيها
« بطليموس السادس » أمام إلهين كما يشاهد من عمودى عند القاعدة .

الدهليز الخارجى « بطليموس فيلومتور » :

الواجهة :

(٧٨) (٧٩) (٨٠) : يشاهد هنا بقايا ثلاثة صفوف تشمل مناظر
قربان .

المدخل الشمالي :

(٨١) (٨٢) يشاهد على العتب الخارجى منظر مزدوج يلاحظ فيه
الملك يجرى نحو « حور - ور » ويقدم صورة « ماعت » لثالوثى « حور - ور »
و « سبك » ؛ ثم يجرى ومعه السكان (حاب) والمجداف نحو الآله « سبك - رع »
ويشاهد على قائمتى الباب خمسة صفوف يشاهد فيها الملك أمام إلهين ، ومنقوش
معه أناشيد للإلهين « حور - ور » و « سبك - رع » على قاعدة الجدار .

(٨٤) (٨٥) : يشاهد على سمكى الباب خمسة مناظر يرى فى كل منها
« بطليموس السادس » يقدم لإلهة (مهشمة) .

(٨٦) (٨٧) : يشاهد هنا على العتب الداخلى منظر مزدوج يرى فيه
الملك يقرب نبيذاً للآلهة « سبك » و « حتحور » و « حور - ور » و « سنوفيس »
كما يشاهد على قائمتى الباب خمسة صفوف يرى الملك فى كل أمام آلهة ؛
وهناك متون تذكر المعبد وأناشيد للآله « حور » والآله « سبك » على القاعدة

المدخل الجنوبي :

(٨٨) (٨٩) : يشاهد على العتب الخارجى مناظر مزدوجة يرى فيها « بطليموس السادس » يجرى ومعه آنيتان يقدمهما للإله « حور-ور » كما تشاهد « كليوباترا » الثانية تقدم التبيذ لثالوث « حور-ور » ، على الجانب الأيمن . وعلى قائمتى الباب تشاهد خمسة صفوف يرى فيها الملك فى كل أمام إلهين .

(٩٢) (٩٣) : مثل على العتب الداخلى منظر مزدوج يشاهد فيه الملك يقدم أزهاراً للآلهة « حور-ور » و « سنوفيس » و « سبك » و « حتحور » . ويشاهد على قائمتى الباب المهشمتين خمسة صفوف مثل فيها الملك أمام إلهين ، كما تشاهد متون جاء فيها ذكر المعبد على القاعدة .

الداخل :

(٩٤) : يشاهد هنا الملك يقدم نبيذا لإله وآلهة . وهناك منظر مهشم يشاهد فيه الملك يطهره كل من « تحوت » و « حور » ، وعند القاعدة تقويم .
(٩٥) : يشاهد هنا ثلاثة صفوف يتعبد فيها الملك للإله « سبك » ويقدم صلين للإله « سبك-رع » وصناجة للإلهة « حتحور » كما نشاهد أنشودة مؤلفة من عشرة أعمدة عند القاعدة .

(٩٦) : يشاهد هنا صفان من النقوش يرى فيهما الملك يقدم الصولجان « حتس » لإله مهشم ويصب رملاً أمام كل من « حور-ور » و « سنوفيس »
(٩٧) : يشاهد فى الصف الأسفل هنا الإله « خنوم » من منظر مهشم يقود الملك ، كما يرى الملك يعانقه « سبك » . وعند القاعدة يشاهد كل من الملك و « كليوباترا » الثانية يتبعهما إله النيل وأفراد يحملون قربات .

الحجرات التي حول الدهليز :

الحجرة الأولى :

(٩٨) - (١٠٠) : يشاهد على الجزء الأسفل من الجدار آلهة نيل تربط رمز « سماء » (= علامة توحيد الأرضين) على سمك الجدار ، كما يشاهد بقايا أفراد يحملون قربات على الجدار الشمالي .

الحجرة الثانية :

(١٠١) : المدخل (a, b, c, d) : يشاهد هنا على قائمتي الباب وسمكيه متون نقشت عمودية .

(١٠٢) : يقدم هنا الملك ساق ثور للإله « سبك » ويصب قرباناً سائلة أمام إله وآلهة .

(١٠٣) المدخل الشرقي (e) : يشاهد على العتب الخارجي الملك يقدم زهوراً لثلاثة آلهة ، وعلى القائمة اليمنى ثلاثة صفوف متون .

(١٠٤) المدخل الجنوبي : يوجد هنا متون على سمكي الباب .

(١٠٥) : يشاهد هنا الملك (مهشما) أمام الإله « خنسو » (؟) وعلى القاعدة يرى الملك والملكة « كليوباترا » يتبعهما آلهة نيل وإلهات حقول .

الحجرة الثالثة :

(١٠٦) المدخل (j, k, l) : يشاهد على العتب الخارجي الملك أمام « حور » و « سبك-رع » و « سنوفيس » ؛ وتشاهد على القائمة الجنوبية والجدار الذي بجانب المدخل متون عمودية

(m, n, o) يرى على سمكي الباب متون عمودية تشمل متن عطور من شعائر معبد .

(p, q) ويوجد فوق المدخل وعلى يمينه في أعلى بقايا منظر ، ووصفة للطور والشعائر وسطر من النقوش في أسفل .

الدهلزي الأوسط :

الواجهة :

(١٠٧) : يشاهد في الصفيين الأعلى والثاني بقايا مناظر ، وفي الصف الثالث يشاهد الملك (مهشما) ومعه الآلهة «سشات» تقيس المعبد يتبعهما «حور-ور» ، وتقويم على القاعدة .

(١٠٨) : يشاهد هنا ثلاثة صفوف يرى فيها الملك يقدم صدرية «لحور-ور» و «سنوفيس» كما يقدم رموزاً «لأوزير ونفر» ، و «إزيس» و «نفتيس» ، ومع «امنوتف» وأعلام . ويظهر المعبد أمام «حور-ور» . وعلى القاعدة يوجد متن يذكر أسماء المعبد والبرك المقدسة وأشجاراً وأعياداً ويشير إلى أسطورة الإلهين «شو» و «تفنوت» .

(١٠٩) : يرى هنا الملك يقدم قرباناً سائلة أمام «سبك» (؟) ؛ وعلى القاعدة يخاطب «حور-ور» كما يوجد متن ذكر فيه إعادة بناء المعبد على يد «بطليموس السادس» و «كليوباترا الثانية»^(١) .

(١١٠) - (١١١) : يشاهد هنا على عتب الباب منظر مزدوج مثل فيه الملك يجرى ومعه آنتين نحو إله ، وتتبعه «كليوباترا» الثانية ويقدم أفاويه (حزو) وآنتين (حنات) للآله «حور-ور» ولثالث «سبك» ؛ ويشاهد على قائمتي الباب خمسة صفوف يرى في كل منها الملك أمام إلهين ومعه نقش يخاطب به كلا من «حور-ور» و «سبك» عند القاعدة .

(١١٢) و (١١٣) : توجد متون على سمكى الباب جاء فيها ذكر « بطليموس السادس » .

(١١٤) و (١١٥) : يشاهد هنا على العتب الداخلى وعلى قائمتى الباب بقايا مناظر قربان .

المدخل الجنوبي :

(١١٦) و (١١٧) : يشاهد على الطرف الشمالى للعتب وعلى قائمتى الباب بقايا مناظر قربان . وعلى القاعدة خطاب موجه لكل من « حور - ور » و « سبك » . وفوق ذلك متن جاء فيه ذكر المعبد .

(١١٨) و (١١٩) : بقايا متون على سمكى الباب لنفس الملك .

(١٢٠) و (١٢١) : يشاهد على العتب الداخلى بقايا نقوش على الطرف الشمالى يرى فيها الملك يتعبد لثلاثة أصلال واحد منها برأس كوبرا والثانى برأس صقر والثالث برأس تمساح ويشاهد على قائمتى الباب بقايا أربعة صفوف فى كل منها ترى ثلاث آلهات كل منها برأس أسد ، ويوجد على القاعدة متن .

الداخل :

(١٢٢) : يوجد هنا ثلاثة صفوف يرى فيها الملك فى منظر مهشم ؛ كما يشاهد الملك يقدم مائدة للآله « حور - ور » ، ويقف أمام « حور » (مهشما) ومعه قائمة قربان وكذلك يوجد فى أسفل متن يعظم الملك .

(١٢٣) : تشاهد هنا ثلاث صفوف مثل فيها « بطليموس السادس » يقدم نظروناً للآله « سبك » ، والآلهة « إزيس » ، ويسقط كتلا من الشحم على مائدة القربان للآلهين « سبك » و « نبتاوى » ، ويقدم خبزاً للآله « سبك - رع » وعلى القاعدة أنشودة .

(١٢٤) و (١٢٥) : يشاهد هنا على الصف الأسفل تقويم ، وعلى القاعدة يوجد متن يصف المعبد ، وخطاب للآله « سبك - رع » .

(١٢٦) : يشاهد هنا بقايا صفيين من النقوش مثل فيهما الثور « كاكاو - تاحموت » وبقرتان مقدستان وآلهة حقل على القاعدة (وهي ضمن موكب) الحجرة السادسة :

(١٢٧) (a-d) : تشاهد هنا فوق المدخل الخارجى قائمة نعوت آلهة ومعها متون تطلب الإله لقربانه على كل من جانبي الباب وعلى قائمته . (e) وعلى سمك الباب يشاهد الملك يقدم نبيذاً « لخور - ور » ، كما يوجد متن فى أسفل يعظم الملك (f) وعلى مدخل الباب من الداخل يوجد منظر مزدوج مثل فيه الملك بوصفه بوهول .

(١٢٨) - (١٣٢) : توجد هنا خمسة مناظر (بعضها مهشم) يشاهد فيها الملك أمام إله كما يشاهد الملك ومعه صناجة أمام آلهة ؛ وكذلك يرى الملك يقدم « حح » (ملايين السنين) للآله « حور » وجعة لإلهة ، كما يشاهد وهو يهرول ومعه ثلاثة سيقان من البردى نحو إله . وعلى القاعدة يرى الملك و « كليوباترا الثانية » يتبعها آلهة نيل وإلهات حقول .

(١٣٣) المدخل الغربى (a) : توجد على عتب الباب صورتان لتمثالى بوهول (b) . يوجد على سمك الباب متن (c) . يشاهد على سمك الباب هنا زينة كما تشاهد الالهتان « نخبيت » و « بوتو » فى صورتى صليين مجنحين ومعهما طغراءات ورمز توحيد الأرضين وعلى القاعدة صورة إله النيل .

(١٣٤) المدخل الشرقى (a) و (b) : يشاهد على سمكى الباب متون .

الدھليز الداخلي :

الواجهة :

(١٣٥) : يشاهد في الصف الأعلى والثاني بقايا مناظر قربان ؛ وفي الصف الثالث الملك (مهشما) أمام « حور » (?) و « سبك » ؛ وعلى القاعدة مثل « بطليموس السادس » و « كليوباترا الثانية » مع قربان .

(١٣٦) : تشاهد في الصف الأعلى وفي الصف الثاني مناظر قربان مزدوجة ، وفي الصف الثالث « سماور » (= العجل بوخييس) يتبعه الملك ومعه خبز ويحضر مائدة أمام « سبك » و « حتحور » وعلى القاعدة متن مؤلف من عشرين عمودا يشير إلى أسطورة الإلهين « شو » و « تفنوت » .

(١٣٧) : يشاهد صفان من النقوش يرى فيهما إلهة من منظر مهشم و « إيبس » برأس ثور يتبعه الملك وهو يجهز مائدة قربان أمام « محور - ور » و « سنوفيس » ، وعلى القاعدة « بطليموس السادس » و « كليوباترا » وإله النيل الخاص بالوجه القبلي (تابع للمنظر المستمر من (١٢٦)) .

المدخل الشمالي :

(١٣٨) و (١٣٩) : يشاهد على عتب الباب منظر مزدوج يرى في النصف الشمالي منه الملك يقدم زهوراً للإلهين « حور - ور » و « خنسو » كما يرى مع الملكة « كليوباترا » الثانية وهو يقدم صورة « ماعت » للإلهين « سبك » و « حتحور » ، وقد مثل على قائمتي الباب ثلاثة صفوف تشمل مناظر قربان ، ويوجد كذلك متن يصف المعبد عند القاعدة على القائمة الجنوبية .

(١٤٠) و (١٤١) : يشاهد على سمكى الباب بقايا متون نقشت عمودية

(١٤٢) : يشاهد على سمك الباب رمز زينة ومتن أفقي .

(١٤٣) و (١٤٤) : يشاهد على العتب الداخلي منظر مزدوج يرى فيه « بطليموس » يجرى ومعه آنية نحو « سبك-رع » و « حتحور » ، كما يشاهد ومعه السكان (حـاب) وانحداف وهو يجرى نحو « حور-ور » و « سنوفيس » ، ويشاهد على قائمتي الباب أربعة صفوف مثل في كل منهما مناظر قربان ، وعلى القاعدة متن يعظم فيه الملك .

المدخل الجنوبي :

(١٤٥) و (١٤٦) : يشاهد على العتب بقايا نقوش في الطرف الشمالي ويرى هناك « بطليموس » يصحبه عجل ، ويجرى بآيتين نحو « سبك » ، كما تشاهد أربعة صفوف في كل منها مناظر قربان وعلى القاعدة يوجد متن يصف المعبد .

(١٤٧) و (١٤٨) : يوجد على سمكى الجدار متون .

(١٤٩) و (١٥٠) : يشاهد على عتب الباب الداخلي منظر مثل فيه « بطليموس » يقدم (حـح) رمز الأبدية للإلهين « حور-ور » و « سنوفيس » كما يقدم رموزاً للإلهين « سبك-رع » و « حتحور » ويشاهد على قائمتي الباب أربعة صفوف عليها مناظر قربان في كل ، وعلى القاعدة يوجد متن يعظم فيه الملك .

الداخل :

(١٥١) : بقايا ثلاثة صفوف من النقوش عليها مناظر قربان .

(١٥٢) : تشاهد هنا ثلاثة صفوف من النقوش مثل فيها « بطليموس

السادس » أمام « حور-ور » و « حقات ورت » وأمام « حور » و « حتحور » ثم أمام « حور-ور » و « حتحور » .

(١٥٣) : بقايا ثلاثة صفوف من النقوش عليها مناظر قربان .

وعلى القاعدة آلهة النيل وحاملو قربات .

الحجرات التي حول الدهليز الداخلي :

المدخل للحجرة رقم ٨

(١٥٤) (a), (b) : يشاهد على قائمة الباب الخارجية والسلك بقايا متون.

الحجرة رقم ١٠

(١٥٥) (a), (b) : يشاهد على قائمة الباب الخارجية وعلى السلك بقايا متون

(١٥٦) : يشاهد هنا الجزء الأسفل من منظر يرى فيه الملك أمام الإله

« مين » (؟) وإلهتين .

المحارب

الواجهة :

(١٥٧) : يشاهد هنا الجزء الأسفل من صف من النقوش مثل فيه الملك

أمام « حور - ور »

(١٥٨) : يشاهد في الصف الأعلى منظر مزدوج مثل فيه الملك يقدم نيبدأ

للإله « سبك - رع » ، كما يقدم صدرية للإله « حور » . وفي الصف الثاني

منظر مزدوج مثل فيه الملك يقدم الزهور للإله « سبك » كما يقدم آنية عطور

على شكل بوهول للإله « حور - ور » ، وفي الصف الثالث يرى الملك ومعه

« كليوباترا الثانية » أمام « خنسو » يكتب على جريدة نخل ، وكذلك

« حور - ور » و « سبك - رع » .

المحراب الشمالي :

(١٥٩) و (١٦٠) : المدخل الخارجي : يشاهد على العتب (معظمه

مهشم) منظر مزدوج مثل فيه « بطليموس السادس » تتبعه « كليوباترا الثانية »

كما تشهد الالهة « سشات ورت » تكتب على عصا « حب سد » (العيد الثلاثيني) أمام ثالوث « حور - ور » وأمام ثالوث « سبك » ، ويشاهد على قائمتي الباب أربعة صفوف من النقوش يشمل كل منها مناظر قربات وعلى القاعدة متون .

(١٦١) و (١٦٢) : يشاهد على سمكى الباب متون .

(١٦٣) و (١٦٤) : يشاهد على العتب الداخلى منظر مزدوج مثل فيه الملك يقدم طعاماً للإلهين « سبك - رع » و « نبتاوى » ، ويقدم رموزاً للإلهين « حور - ور » و « خنسو » . ويشاهد على قائمتي الباب متون .

(١٦٥) و (١٦٦) : بقايا مناظر يرى فيها الملك ومعه مائدة ، كما يرى ومعه البخور والقربات السائلة .

المخرب الجنوبي :

(١٦٧) و (١٦٨) : المدخل الخارجى . يشاهد على العتب بقايا نقوش فى الطرف الشمالى حيث ترى « كليوباترا الثانية » تتبعها الآلهة « بوتو » مع عصا « حب سد » ؛ ويشاهد على قائمة الباب الشمالية أربعة صفوف من النقوش ، وعلى القائمة الجنوبية أربعة مناظر قربات ، كما تشهد متون على القاعدة .

(١٧٣) : يشاهد هنا بقايا منظر يمثل فيه الملك ومائدة قربان .

على ظاهر المحارب :

يشاهد على الجدران الشمالية والشرقية والجنوبية آلهة نيل وحاملات قربان وآلهة حقل .

الحجرات التى خلف المحاربين :

الحجرة ١٣ :

(١٧٤) و (١٧٥) : بقايا مناظر .

الحجرة رقم ١٧ :

(١٧٦) (a), (b) يشاهد على القائمة الجنوبية الخارجية وعلى سمك الباب بقايا متون (c) . يشاهد على قاعدة جدار القائمة الجنوبية آلهة نيل وإلهات حقل .

الحجرة رقم ١٨ :

(١٧٧) (a) - (e) : يشاهد هنا متوناً على قائمتي الباب من الخارج وعلى سمكي الباب ، كما نشاهد جزءاً من متن شمالي المدخل .
(١٧٨) و (١٧٩) و (١٨٠) : يشاهد هنا « بطليموس السادس » يتعبد للالهة « ترموتيس » وإلى آلهة أخرى على هيئة ثعبان على قاعدتين كما تشاهد بقايا منظرين من القرابين .

تعليق :

أن أول ما يلفت النظر في مناظر هذا المعبد وما جاء فيها من نقوش و متون هو أن « بطليموس السادس » لم يدع أنه هو الذي أسس هذا المعبد بل يقول صراحة أن هذا المعبد كان موجوداً من قبل وأنه هو الذي أعاد بناءه^(١) . ومن أجل ذلك نجد أن الكهنة قد أوردوا متوناً كثيرة في وصف المعبد وتعظيم الملك « بطليموس السادس » بوصفه بانيه من جديد والآلهة التي يخاطبهم الملك في هذه المناظر ويقدم لهم القربان هم بطبيعة الحال الإله « حور - ور » وثالوثه والإله « سبك - رع » وثالوثه . وقد كان أهم قربان يقدم لهم هو « تمثال » الالهة « ماعت » التي تمثل العدالة وفي آن واحد تمثل الطعام الحقيقي ، غير أن الآلهة كانوا يرغبون في أن يعيشوا على الصدق والعدل في حين أن الكهنة

كانوا يريدون المادة الحقيقية ومن أجل ذلك جعلوا تمثال « ماعت » يمثل العدالة والمادة معاً .

ولما كان « سبك - رع » - أحد الإلهين اللذين يعبدان في المعبد - آله ماء وبخاصة أن مكان معبد « كوم أمبو » يقع بجوار المكان الذي ينبع منه النيل على زعم المصريين القدامى وهو منطقة جبل السلسلة ، فقد كان المفروض أن رخاء البلاد ونعيمها يتوقف على ما يغدقه النيل من خيرات على البلاد ، لهذا كان الإله يجعل النيل يفيض عالياً كل سنة مما يسبغ على الحقول بهجة ونضارة ورزقاً وفيراً . ومن أجل ذلك نجد أنه جاء ذكر إله النيل « حعبي » كما جاء ذكر آلهات الحقول اللأئي كن يقدمن خيراتهن ، وكذلك جاء ذكر الإله «خنوم» وهو إله الشلال والصانع للمخلوقات . وأخيراً جاء ذكر آلهة الحصاد « ترموت » التي كانت تقدم للبلاد الغذاء الوفير .

وقد جاء في متون هذا المعبد آلهة أخرى كانت لها منزلة كبيرة في تلك الفترة من تاريخ البلاد وكلها كانت لها علاقة بثروة البلاد وسعادتها نذكر منها الآله « مين » رب الخصب والنماء . هذا ولما كانت عبادة الحيوان منتشرة نامية في هذا العهد فقد جاء في نقوش هذا المعبد ذكر الإلهين « سهاور » و « أبيض » والأول هو العجل الذي كان يعبد في أرمنت باسم « بوخييس » والثاني هو العجل الذي كان يعبد في « منف » باسم « أبيض » .

(٢) معبد المدمود :

يظهر أن « بطليموس السادس » أقام بوابة في معبد « المدمود » الذي أقيم في عهد البطالمة ، فقد وجدت قطعة حجر من بوابة باسمه في أساس مبني^(١)

هذا ونجد في الردهة الشمالية على سمك باب المعبد رموزاً زخرفية ومتونا^(١)؛ وكذلك نشاهد الملك أمام آلهة . وفي أسفل من ذلك يشاهد الملك يصب القربات السائلة ؛ ونقش بجانبه أنشودة «لآتون»^(٢) . وكذلك نجد على الجدران التي بين الأعمدة بقايا مناظر^(٣) . ويلحظ أخيراً أنه قد وجدت بقايا طغراءات للملك « بطليموس السادس » لا يعرف مكانها بالضبط .

(٣) معبد « هو » :

يظهر أن « بطليموس السادس » قد أقام معبداً في هذه البلدة ؛ فقد وجدت قطع من الحجر عليها أجزاء من مناظر تمثل « بطليموس فيلومتور » وهو يقدم قربات للآلهة « أزيس » وقد نقش عليها طغراء هذا الملك .

(٤) معبد « اسنا » :

تدل الآثار التي في متاولنا على أن معبد « اسنا » الذي أقيم على شرف الإله « خنوم » يرجع عهده إلى الدولة الحديثة على أقل تقدير ؛ وقد أعيد بناؤه في عهد البطالمة كما ذكرنا آنفاً وقد ترك « بطليموس السادس » نقوشاً على جدران هذا المعبد تدل على أنه أسهم في إنجاز هذا المعبد .

وهذه النقوش هي :

واجهة قاعة العمد :

(٣٢) و (٣٣) : يشاهد هنا ثلاثة صفوف من النقوش يحتوي كل منها على ثلاثة مناظر ، يشاهد في المنظر الثاني في كل صف « بطليموس السادس » يتعبد إلى الآلهة « منحيب - نبت - ور » (وهي آلهة تعبد في إسنا مثلت في

(١) راجع (٤٥) P. 28. Inscriptions 1925. Rapport sur les Fouilles de Madamoud.

(٢) Ibid. PP. 31-2 (58-59) Fig. 5.

(٣) Porter & Moss V. P. 107.

(٢) راجع

(٣) راجع

صورة آدمى برأس لبوثة) ، كما يتعبد أمام الالهة « نبت - ور - منحيت »^(١١) .
هذا ونشاهد أمام الالهة « نبت » صناجة . ونقرأ على الجزء الأسفل من هذا
الجدار أنشودة للاله « خنوم » ومعها طغراء « بطليموس السادس »^(١٢) .

(٣٤) : يشاهد على هذا الجزء من الجدار الخارجى لقاعة العمدة « بطليموس
السادس » ممثلاً أمام الآلهة « نبت » (ربة سايس) فى الصف الأسفل .
(٣٥) : وكذلك يشاهد على نفس الجدار ثلاثة صفوف أخرى مثل عليها
« بطليموس السادس » أمام الالهة « منحيت نبت - ور - منحيت » و « أزييس
نبت - ور » والإله « خنوم »^(١٣) .

(٥) معبد « أدفو » :

تدل النقوش التى خلفها « بطليموس السادس » على جدران معبد « أدفو »
على أنه أسهم بقسط وافر فى نقوشها وفى رفع شأن كهنة هذا المعبد باغداق
الهبات الكثيرة عليهم .

قاعة العمدة الخارجية :

الواجهة :

(٥٦) : يشاهد هنا الآلهة « نحت » يكتب أمام الإلهين « بتاح » و « حور »
وقد نقش بجواره ستة أعمدة من النقوش الهيروغليفية باسم الملك « بطليموس
السادس »^(١٤) .

المدخل :

(١٠٢) و (١٠٣) : نقش على سمكى الباب لمدخل قاعة العمدة متن
مؤلف من ستة أسطر باسم الملك « بطليموس السادس » .

L.D. Text IV. P. 25; Wb. II. 232.

Rec. Trav. XXVII. P. 83-9.

L.D. Text IV. P. 25.

Chassinat, Edfu III Pl. t. Left PP. 6-9, 96.

(١) آلهة فى اسنا - راجع

(٢) راجع

(٣) راجع

(٤) راجع

الحجرات التي حول قاعة العمدة الداخلية :

حجرة النيل :

(١٢٥) المدخل من قاعة العمدة الداخلية : يشاهد على العتب الخارجي لهذه الحجرة طغراءات « بطليموس السادس » والملكة « كليوباترا الثانية » كما يشاهد على قائمتي الباب نفس الملك يصحبه « حور » و « حتحور » ؛ وعلى سمك الباب يشاهد الملك يتقبل رمز الحياة من الآلهة « حور » . وعلى القاعدة يشاهد « بطليموس » و « كليوباترا » الثانية أمام « حور » و « أزيس » .

(١٢٦) المدخل من الدهليز : يشاهد هنا « بطليموس السادس » يقدم الماء للآلهة « حور » ، وكذلك يشاهد على القاعدة وعلى سمك الباب « بطليموس » و « كليوباترا الثانية » يتبعهما آلهة نيل .

المعمل (الحجرة رقم ٢) :

(١٣٤) المدخل (a) (b) : يشاهد على العتب الخارجي « بطليموس » يتبعه « كليوباترا الثانية » وهو يقدم تماثيل صغيرة . الخ . لثالوث « ادفو » .

(١٣٥) يشاهد هنا في الصف الأعلى « بطليموس السادس » يقدم عطوراً للإلهة « أوزير » ولآلهتين ؛ وفي الصف الثاني نقرأ وصفة طبية ويشاهد الملك يقدم عطوراً « لحور » .

(١٣٦) في الصف الأعلى من نقرأ فيه وصفة طبية، ويشاهد الملك وهو يقدم آنتين للآلهة « مين » وللإلهة « اريس » ، وفي الصف الثاني يرى الملك يتبعه « شمو » (إله النبيذ) بالعطور ويقدم قرباناً أمام « حور » و « حتحور » وفي الصف الثالث من وصفة طبية ؛ ويرى الملك يتبعه « نبت نرو » (سيدة الآلهة ؟ اسم إلهة) ومعه عطور . ويقدم قرباناً أمام « حتحور » .

(١٣٧) يرى « بطليموس السادس » في الصف الأعلى يطلق البخور

أمام « حور » و « حتحور » ، وفي الصف الثاني متن وصفة طيبة . ويشاهد الملك يقدم زيتاً للآله « حور » ، وفي الصف الثالث نشاهد منظرين يقدم فيهما الملك للالهين « حور » و « حتحور » .

(١٣٨) نقرأ في الصف الأعلى وصفة طيبة كما نشاهد « بطليموس » مع الإله « احمى » الصغير يتبعهما الإله « شزمو » (إله النيذ) ويقدم للآلهة « حتحور » والإله « حورسماتوى » (موحد القطرين) ؛ وفي الصف الثاني متن وصفة طيبة ، ويرى الملك يقدم أنواعاً مختلفة من النظرون للآلهة « حور » و « حتحور » و « نجيت » و « بوتو » . وفي الصف الثالث وصفة طيبة طويلة تشمل اثني عشر سطرأ بجانب المدخل . ويشاهد الملك يتبعه الإله « شزمو » ويقدم عطور المر للإله « حور » والإلهة « حتحور » . هذا ويشاهد « بطليموس السادس » ممثلاً على قاعدة الجدار هو و « كليوباترا الثانية » يتبعهما حاملو القرايين أمام « حور » و « حتحور » ومع كل منهما سطر من النقوش .
دهليز قاعة الخزانة :

(١٣٩) (c)-(d) : نقرأ هنا على سمكى الباب متون باسم « بطليموس السادس » (e) . وكذلك نشاهد على سمك الباب « بطليموس السادس » يتقبل رمز الحياة من « حور » (f)-(g) وعلى العتب الداخلى نشاهد « بطليموس السادس » و « كليوباترا الثانية » أمام الآلهة « حور » و « حتحور » و « نبي »^(١) و « خنمت »^(٢) و « نون رع »^(٣) (؟) و « منقت »^(٤) . و « نبوبوت »^(٥)

(١) نبي = صفة من صفات إله الشمس = نبي الالهى .

(٢) خنمت = الالهة المنشئة لأطفال الإلهات .

(٣) نون رع : اله أزل .

(٤) منقت = إلهة الجمعة .

(٥) نبوبوت (؟) .

و « حتمت »^(١). وعلى قائمة الباب اليسرى نشاهد صفيين من النقوش مثل فيهما الملك وهو يقدم خبزاً ويقرب فطيراً للأله « حور » ؛ وعلى القائمة اليمنى نشاهد خمسة أعمدة من المتون والملك في أسفل .

(١٤٠) (d) (c) : على سمكى الباب متون باسم « بطليموس السادس » و « كليوباترا الثانية » وهو يقدم طعاماً للأله « حور » وعلى القاعدة يشاهد ثلاثة من حاملي القربان واسم الباب الذى دخلوا منه فوقهم (f)-(g) يشاهد على العتب الداخلى الملك يقدم قرباناً أمام « حور » و « حتحور » و « خنوم » و « سفت »^(٢) و « شزمو » و « نب نرو » و « حز تحتب » و « تابت » (= إلهة النسيج) . ويشاهد على قائمة الباب اليسرى متن مؤلف من أربعة أعمدة من الكتابة مثل تحتها الملك . وعلى القائمة اليمنى يشاهد صفان من النقوش مثل فيهما الملك وهو يقدم أضحيات وقربان للإله « حور » .

ويشاهد على الجدار الشمالى لهذا المدخل ثلاثة صفوف من النقوش وهى مناظر قربان يشاهد فيها « بطليموس السادس » .

وعلى القاعدة حول الجدران وعلى سمك الجدار (e) (١٣٩) يشاهد « بطليموس السادس » و « كليوباترا » يتبعهما بعض مقاطعات الوجه القبلى والوجه البحرى أمام « حور » و « حتحور » على كل من الجانبين مع سطر من الكتابة فوق كل هذا مع ذكر اسم الباب . وعلى إفريز المدخل متن باسم « بطليموس السادس » و « كليوباترا الثانية » .

حجرة الخزانة (رقم ٤) .

(١٤١) المدخل (a) يرى على العتب الخارجى « بطليموس السادس » و « كليوباترا الثانية » وهو يقرب قرباناً أمام الآلهة « حور » و « حتحور »

(١) « حتمت » إلهة فى صورة حيوان مفترس تذكر مع الأسود والنهود .

(٢) إلهة الخفل .

و«إحى» (ثالث ادفو)؛ كما يشاهد كذلك ممثلاً على قائمة الباب اليسرى وهو يقدم البخور والقربان السائلة أمام «محتوب». وكذلك نقرأ على سمكى الباب متوناً «لبطليموس السادس» و«كليوباترا الثانية». وعلى سمك الجدار مثل الملك وهو يقدم قرباناً للإله «حور»، كما صور على قاعدة الجدار وهو يقدم البخور والقربان السائل.

(١٤٢) - (١٤٥) : يشاهد هنا ثلاثة صفوف من النقوش تختوى على مناظر قربات، هذا بالإضافة إلى متن يتألف من سبعة أسطر عمودية نقشت على الجانب الأيمن من المدخل. وعلى قاعدة الجدار يشاهد الملك على كلا الجانبين تتبعه صور تمثل البلاد التي تنتج الذهب والأحجار الكريمة وعلى رأسها الإله «سبد» من جهة والإله «حا» من جهة أخرى، وهو واقف أمام «حور» و«حتحور». هذا ويشاهد على إفريز الحجره متون باسم «بطليموس السادس» و«كليوباترا الثانية».

الدهلز الذى حول المحراب :

(١٧٨) (c) يشاهد «بطليموس فيلومتور» يقدم قرباناً للإله «حور» ومعه متن على القاعدة.

الحجرات التى حول المحراب :

الحجرة رقم ١٠ :

المدخل عند (٢٢٧) (f) يوجد على سمكى الباب متون «لبطليموس السادس» و«كليوباترا الثانية» هذا بالإضافة إلى متون أفقية باسم هذا الملك. الحجره الخارجية للإله سوكارى رقم ١٣ :

المدخل عند (٢٣٢) (f) (e) (d) (c) يوجد على سمكى الباب متون باسم «بطليموس السادس».

الحجرة الداخلية للآله «سوكارى» :

المدخل عند (٢٥٧) (f) (e): يوجد على سمكى الباب متون باسم «بطليموس السادس» و «كليوباترا الثانية» .

(٢٦٠) - (٢٦٣) : يشاهد على الجدار الشرقى على الجزء الأيمن وعلى الجدار الجنوبي متون ساعات الليل فى مأساة «أوزير» . كما يشاهد على الجدار الشرقى الجزء الأيسر وعلى الجدار الشمالى متون ساعات النهار فى أسرار «أوزير» . ويرى الملك على الجدار الغربى فى الصف الأعلى يقدم عصا شعيرة فتح الفم للإله «أوزير» وإلى «شنتايت» فى الناووس . ويقدم رموزاً «لأوزير» و «نفتيس» فى الناووس ، وفى الصف الثانى مثل الملك وهو يقدم البخور «لأوزير» و «ازيس» فى الناووس ، ويقدم قربات سائلة «لأوزير» و «نفتيس» فى الناووس . وفى الصف الثالث يقدم الملك صورة «ماعت» «لحور» وإلى «حور» و «حتحور» .

حجرة الساق الخارجية :

المدخل (٢٤١) (f) (e) (d) (c) : يوجد على سمكى الباب متون خاصة بكل من «بطليموس السادس» و «كليوباترا الثانية» .

السلم الشرقى :

المدخل من الدهليز الخارجى عند (١٥٩) (b)-(a) : مثل على العتب الخارجى أربع بقرات مقدسة وثور «كاكاو-تايجوت» ومعه سبع بقرات مقدسة ، كما يشاهد على قائمة الباب الشمالية أصلال ؛ ويشاهد الملك على سمك الباب ممثلاً يتقبل رمز الحياة من «حور» .

(٢٨٤) المدخل من قاعة العمود الداخلية (b), (a): يشاهد على عتب الباب

الخارجى طغراءات «بطليموس السادس» و «كليوباترا الثانية» .

النقوش الاهدائية التي على جدران حجرة كنز معبد « ادفو » :

خلف لنا « بطليموس السادس » متوناً هامة على جدران حجرة كنز معبد « ادفو » تحدث فيها عما قام به من أعمال جليلة للآله « حور » وب « ادفو » كما أشار إلى أعماله العظيمة في مدة حكمه . وهذه النقوش الاهدائية حفرت على الجزء الأسفل من جدران حجرة الخزانة وتحتوى على أربعة نصوص وهى :

النص الأول :

« يعيش الآله العظيم والمسيطر الكبير على سكان الأراضى العالية ، ملك الوجه القبلى والوجه البحرى (وارث الآلهين الظاهرين صورة « بتاح » المختار من « رع » والذى يعمل الحق « لأمون ») الذى يقود « الأونتيو » (Iountiou) ، وضارب الـ « كسنتيو » والذى يجمع قبائل بلاد آسيا ، والباسط ذراعيه عند ما يحمى مصر مثل آله « ادفو » صاحب الريش المبرقش ، ملك مصر ، ورئيس سكان الشمال ، المحترق (أو الواطىء بقدميه) الـ « أبل » (Abel) بقوته ؛ وسكان لبنان تصرع بقوته ، وهو الذى جعل بدو « آسيا » يرتعدون ، وأهل « أونتيو » بوصفهم رعايا جلالته يحملون محاصيلهم إلى بيته ، وجزائر وسط البحر كلها فى ابتهاج بسببه ، ملك الوجه القبلى والوجه البحرى (وارث الإلهين الظاهرين صورة « بتاح » المختار من « رع » والذى يعمل الحق « لأمون ») ابن « رع » (بطليموس العائش أبدياً محبوب « بتاح ») ومعه أخته وزوجه المحبوبة الملكة ، سيدة الأرضين « كليوباترا » الإلهان المحبان لوالدتهما ومحبوها « حور » « ادفو » الآله العظيم رب السماء صاحب الريش الملون الخارج من الخارج من الأفق ، والجعران المنحج المبجل الذى على رأس محاريب الجنوب والشمال » .

النص الثاني :

« يعيش الآله ، الثور القوى ، عظيم البطش ، وصاحب الساعدين القويين مثل آله « ادفو » الملوح بالسيف مثل سيد « مسنت » (إدفو) كبير الانتصارات ، شديد القوى ، المنتصر في الجوار الذي يمكن أن يسكن فيه . ملك الوجه القبلى والوجه البحرى (وارث الإلهين الظاهرين صورة « بتاح » والمختار من « رع » ، الذى يعمل الحق لأمون) . والذى يهزم « القنبتو » ، والذى يدوس بالقدمين العابثين والمظفرين « الفنخو » (الفنيقيين) . عظيم القوة مثل الرجل الفى الجميل الوجه ، عظيم النفوذ ؛ والقوى بالخوف الذى يبعثه ، والشجاع فى مناجم الصحراء ؛ وأولئك الذين فى الجبال يهابونه خوفاً منه ، ابن « رع » (بطليموس العائش أبدياً محبوب « بتاح ») مع أخته وزوجه التى يحبها ، الملكة على الأرضين « كليوباترا » محبوبة « حور » ادفو الإله العظيم رب السماء و « حتحور » سيدة « دنندرة » وعين « رع » القاطن فى ادفو

النص الثالث :

« أنه « حور » تاتن فى جسده ، الذى يتحد مع « أيبس » العائش فى مهدهما ، وقد جعله والده فى الواقع يظهر ملكاً للوجه القبلى والوجه البحرى (وارث الإلهين الظاهرين صورة « بتاح » المختار من « رع » ، والذى يعمل الحق لوالده « آمون ») ابن « رع » (بطليموس العائش أبدياً محبوب « بتاح ») لقد عمل هذا الأثر الجميل فى المكان العظيم (المحراب الرئيسى) لجلالة « رع » وهو خزانة (حرفياً مكان قربات من الغذاء) ثمينة مزودة بمتاعه ، والتى تحتوى على جميع محاصيل الأراضى لتجهيز محراب الحقل المقدس ، « حور ادفو » سماتوى (= موحد الأرضين) سيد السماء و « حتحور » العظيمة سيدة « دنندرة » و « حور سماتوى : الطفل ابن « أونيت » (= حتحور)

وأنة ملك الوجه القبلى والوجه البحرى الثابت على عرشه على رأس أرواح العائشين أبدياً .

النص الرابع :

« إنه « حور » الذهبى ، عظيم البأس ، سيد الأعياد الثلاثينية مثل والده « بتاح تاتن » ، والد الآلهة والملك مثل « رع » ، وابن « رع » (بطليموس العائش أبدياً محبوب « بتاح ») ومعه أخته وزوجه الملكة وسيدة الأرضين « كليوباترا » ، الإلهين المحبين لأمهما ، لقد عمل هذا العمل الجميل لإله « ادفو » ، الآله العظيم رب السماء ؛ وأنه المكان الجميل (يقصد الخزانة) الممونة بالذهب والفضة أيضاً ، وبكل شىء وبالأحجار الكريمة (المستخرجة) من المناجم التى أمامه حقاً ؛ وهو « حور » ادفو الآله العظيم رب السماء و « حتحور » سيدة « دندرة » فى وسط ادفو (أى زائرة ادفو) و « إاحى » الابن العظيم لسيدة « دندرة » وأنه صقر ثابت على عرش أرواح الاحياء أبدياً^(١) .

تعليق :

هذه المتون الأربعة إن دلت على شىء من الوجهة البطلمية فأنها تحدثنا عن أن « بطليموس السادس » كان صاحب سلطان على البلاد الأجنبية وبخاصة فى آسيا أى بلاد الشمال كما عبر عنها فى هذه المتون ، هذا مع العلم بأن بعض هذه الأماكن مشكوك فيه ، وذلك لأن بلاد « كنست » مثلاً قد وضعت هنا على ساحل البحر الأحمر ، وقد ذكرت فى نفس الوقت الذى ذكرت فيه

بلاد « بنت » ، ولكن على حسب المتن الذى نحن بصدده لا بد من وضعها في آسيا ، غير أن ذلك فيه شك .

وعلى أية حال فان هذه المتون تظهر ما كان للملك « بطليموس السادس » من قوة وسلطان خارج مصر ، وذلك بفضل الآلهة الذين قدم لهم الهدايا والقربات ومون لهم خزانة المعبد في « ادفو » بكل غال وثمين . واعتقد أن كل ذلك كان من عمل الكهنة الذين كانوا لا يريدون إلا المحافظة على مكانتهم وراثتهم . ولذلك فان كل ما تحدثوا عنه من عظمة وفخار وامتداد سلطان ونسبوه للملك « بطليموس السادس » لا يطابق الحقائق التاريخية التى ذكرناها فيما سبق . وعلى أية حال فان « بطليموس السادس » من جانبه كان يريد بعطائه هذه اسمالة الكهنة لأنه كان يعرف أنهم هم المسيطرون على أرواح عامة الشعب في تلك الفترة من تاريخ البلاد التى كانت الحروب الداخلية ضاربة أطنابها في كل أنحاءها . هذا فضلا عن تهديد البلاد بالغزو الأجنبي .

(٦) الآثار التى جاء عليها اسم بطليموس السادس في منطقة طيبة :

(أ) معبد الكرنك : المدخل إلى قاعة العمدة (أنظر رسم المعبد جزء ٢

ص ١٠ Porter & Moss) .

المدخل الغربى :

(١٩) : يوجد هنا أربعة صفوف من النقوش مثل في الصف الأول

« بطليموس الخامس » و « بطليموس السادس » أمام آلهة ، وفي الصف

الثانى مثل « بطليموس السادس » أمام آلهة الغناء « مرت » ويرى كذلك نفس

الملك يتعبد أمام « بطليموس الخامس » و « كليوباترا »^(١) .

(١) راجع L.D. IV 21 b. Champ. Mon. CCCXI (4) ; Porter & Moss. II.

(ب) معبد آمون — المجموعة الوسطى — البوابة .

معبد «بتاح» — البوابة الأولى : أقام هذه البوابة « بطليموس السادس » وغيره ممن جاء بعده من ملوك البطالمة .

ويشاهد على واجهة هذه البوابة من الخارج « بطليموس السادس » في الصف الثاني من المنظر الثالث ومعه لوحة كتابة وهو يقف أمام الآله «بتاح» والآلهة «ماعت»^(١) . وكذلك مثل هذا الملك على الواجهة الخارجية أيضاً واقفاً أمام الآلهين «خنسو» و «موت»^(٢) ، وعلى الواجهة الداخلية لهذه البوابة يرى « بطليموس » في الصف الثالث وبإيديه صناعتين .

(ج) دير المدينة : يوجد بدير المدينة معبد من عهد البطالمة أقامه « بطليموس الرابع » ويوجد في الطرف الشمالي الغربي منه عمود برأس «حتحور» جاء عليه اسم « بطليموس السادس » وألقاب «حتحور» . وفي قاعة العمدة الصغيرة لهذا المعبد يشاهد تحت النافذة في الصف الأعلى « بطليموس السادس » أمام الآلهة «حتحور» ؛ والآلهة «ماعت» . وفي المحراب الأوسط يشاهد على الجدار صفان من النقوش مثل في أحدهما « بطليموس السادس » أمام الآلهة^(٣) .

٧ — معبد الفيلة :

تدل النقوش التي جاء فيها اسم « بطليموس السادس » في معبد الفيلة على أنه كان مهتماً كأسلافه بهذا المعبد . والواقع أن البطالمة في هذه الفترة من تاريخهم كانوا مهتمين بهذا الجزء من ممتلكاتهم لما كان يتأق في من أحداث

L.D. VI. 22 b, Porter & Moss. II. P. 66.

(١) راجع

L.D. texte III. P. 5.

(٢) راجع

Ibid.

(٣) راجع

جسام كما شرحنا ذلك من قبل . هذا فضلاً عن اهتمامهم بعبادة الآلهة «ازيس» وبخاصة «بطليموس السادس» كما سئرى بعد .
وهالك بعض ما تركه لنا هذا الملك من نقوش على جدران هذا المعبد .

المدخل الغربى لمعبد «ازيس» :

(٩٣) و (٩٤) المدخل الخارجى : يشاهد على عتب الباب مناظر مزدوجة، فعلى الجانب الأيسر مثل الملك مع «كليوباترا الثانية» وهو يقدم اللبن للآله «حربوخراتيس» ؛ كما يشاهد الملك وهو يقدم نبيذا «لأوزير» و «إزيس» ؛ وعلى الجانب الأيمن مثل الملك ومعه الملكة . وهو يقدم لبناً «لحربوخراتيس» ، كما يقدم النبيذ للإلهين «خنوم» و «حتحور» . هذا ويشاهد على قائمة الباب الغربية أربعة صفوف من النقوش مثل فيها الملك وهو يقدم صورة العدالة (ماعت) للآله «أمون رع» والآلهة «موت» زوجة ؛ كما يقدم لوحة كتابة للإله «شو» والآلهة «سخمت» ، ويقف أمام أمير «بوهن» و«نفتيس» . كما يقدم طعاماً للآله «أوزير- وننفر» والآلهة «إزيس» ويشاهد على قائمة الباب الشرقية أربعة صفوف من النقوش مثل فيها الملك وهو يقدم آنية للإله «خنوم» والآلهة «ساتيس» (؟) ، كما يقدم جرة على هيئة بوهول فيها عطور للإلهين «شو» و «تفنوت» ، كما يقدم العين السليمة لكل من «حور» و «حتحور» ، وخبزاً «لأوزير- وننفر» و «ازيس» . هذا ونشاهد قوارب على القاعدة على كل من قائمتي الباب .

(٩٥) يوجد هنا على سمك الباب أربعة صفوف من النقوش مثل فيها الملك وهو يقدم عطوراً للآله «بتاح» فى ناووس كما يقدم نسيجاً للإله «جب» والآلهة «نوت» ، ويقدم أوراقاً للإله «مين» والآلهة «وبست»

(وهي آلهة تحرق بناها الأشرار وهي بوجه خاص آلهة جزيرة «بيجة»)
ويقدم الحقل «لأوزير- وننفر» و «حور» .

(٩٦) و (٩٧) يشاهد هنا ثلاثة صفوف من النقوش مثل عليها الملك
وهو يقدم كنزاً «لإزيس» وهي ترضع «حور» وإلى الآلهة «بتو»
والآلهة «نجيت» (؟) ، ويرى الملك مع «كليوباترا الثانية» وهو يقدم
صناجة «لإزيس» ولإلهين ، كما يشاهد وهو يقدم نبيذاً «لأوزير» (على
يسار المدخل) ومعه متن على المدخل وعلى يمينه .

(٩٨) و (٩٩) : يشاهد هنا عمود من الكتابة على سمكى الباب .

(١٠٠) : يشاهد على سمك الباب في الصف الأعلى ، الملك يقدم طوقاً
«لإزيس» و «حور» الصغير و «حتحور» وثلاث صور «لإزيس»
و «أمون رع» و «نيت» . ومثل في الصف الثاني الملك ومعه نبيذ ومتن
طويل ، كما مثل مرتين مع أرواح «ب» و «نخن» أمام «حتحور»
و «حرسائيسى» الصغير و «أرسنوفيس» . وفي الصف الثالث مثل الملك
راكماً على رمز الوحدة تتبعه سبع بقرات «حتحور» وهو يقدم النبيذ
«لأوزير- وننفر» و «إزيس» . وفي الصف الرابع نشاهد «كليوباترا
الثانية» ومعه صناجة والملك يقدم إكليلاً للآلهة «مرت» الخاصة بالوجه
البحرى ومعه عود ، ولآلهة صغار معهم صنجات ؛ وكذلك يقدم الملك
قرباناً أمام «لإزيس» وإلهين ، و «حربوخراتيس» ؟ و «حور» .

(٩٥) ، (٩٦) ، (١٠٠) : يشاهد هنا على قاعدة الجدار «بطليموس

السادس» و «كليوباترا الثانية» يتبعهما صور مقاطعات نوبية .

(١٠١) : مثل على سمك الباب هنا أربعة صفوف من النقوش يشاهد فيها

الملك يقدم البخور للإله «بتاح» و الآلهة «عنت» كما يقدم النبيذ لكل من

« حور » و « حتحور » (؟) ويقف أمام « إزيس » و « حربوخراتيس » .
(١٠٢) : على سمك الباب يشاهد الملك في الصف الأعلى وهو يقدم
النسيج « لأزيس » و « حربوخراتيس » و « سفخت - عبو » ، و « تفنوت »
و « حتحور » و « ماعت » و « خنوم » و « حرت » (آلهة) ؛ وفي الصف
الثاني مثل الملك يلبس شريطاً على رأسه يتقدمه ثمانية قردة متعبدة أمام « إزيس »
و « حربوخراتيس » و « إمحوتب » ؛ وفي الصف الثالث يشاهد الملك يقدم
رمز الأبدية (حج) للإلهين « أوزير » و « إزيس » ، وكذلك أربع صور
للإله « حور » و الآلهة « حقات - ورت » ؛ وفي الصف الرابع يرى الملك
تبعه « كليوباترا الثانية » وهو يقدم القربان أمام « إزيس » (؟) والطفل
المقدس و « حتحور » و « حربوخراتيس » و « مرت » الوجه القبلي (آلهة
الغناء) .

(١٠١) و (١٠٢) : يشاهد على القاعدة « بطليموس السادس »
و « كليوباترا الثانية » يتبعهما صور مقاطعات نوبية .

(١٠٣) و (١٠٤) : الباب الداخلى : يشاهد على عتب الباب مناظر مزدوجة
مثل فيها الملك على الجانب الأيسر يقدم صورة « ماعت » « لخور - إدفو »
كما يقدم عطوراً (؟) للإلهة « حتحور » ؛ وعلى قائمة الباب الشرقية ثلاثة
صفوف من النقوش مثل فيها الملك وهو يقدم طوقاً للآلهة « إزيس » وأزهار
بشنين للإله « حور سماتوى » ولازورد للآلهة « إزيس » ؛ كما يشاهد اثنان
من محضرى القربان على القاعدة . وعلى القائمة الغربية للباب توجه ثلاثة
صفوف من النقوش مثل فيها الملك وهو يقدم صناعات للآلهة « حتحور »
وأحجاراً كريمة للإله « حربوخراتيس » وذهباً للآلهة « حتحور » كما يشاهد
إله نيل وآلهة حقل على القاعدة .

مديح نى إيزيس نى معبدى فىله وكلابشة

يشاهد على خدى الباب الذى فى الشمال من الصرح الشرقى للبوابة الكبيرة لمعبد « إيزيس » بالفيلة نقش مؤلف من ثلاثة أسطر من عهد « بطليموس السادس » . غير أنه مما يؤسف له أن هذا النقش فى حالة سيئة من الحفظ . وتدل مجريات الأمور على أن هذا المتن — مما تبقى منه — ليس بالمتن العادى الذى يصادفنا كل يوم . ومن أجل ذلك كان لا بد من البحث عن مقابل له أو بعبارة أخرى رواية ثانية له ، وبذلك يمكن بها ملء الفجوات الموجودة فيه . ولحسن الحظ وجدت رواية لنفس المتن نقلها « برکش » فى كتابه المسمى الذخيرة^(١) نقلها من معبد « كلابشه » . لمبيعة الحال كان لا بد من الرجوع للكتاب الذى نقل فيه « جوتيه » معبد كلابشه^(٢) .

ففى الفيلة نجد هذا النقش على خدى الباب ، وعلى كل خد منهما نجد فى نهاية المتن خاتمة خاصة تعبر عن التمنيات الطيبة للملك . أما فى « كلابشه » فنشاهد أن هذا النقش يحتل كل النصف الجنوبى من الجدار الغربى ثم الجدار الجنوبى وينتهى فى وسط الجدار الشرقى فوق الباب آت من حجرة الاستراحة وهو من عهد القيصر « أغسطس » .

وهذا المتن يحتوى على مديح للآلهة « إيزيس » التى تعد الآلهة الرئيسية للفيلة التى تقع على بعد خمسين كيلومتراً جنوبى « كلابشه » ، وكانت هذه الآلهة تعبد فى الجهات البعيدة عنها حتى السودان . وهذا المديح لم يوضع فى صورة أشودة موجهة للآلهة العظيمة ، ولكنه عبارة عن مجموعة من بيانات تمثل

Brugsch, Thesaurus P. 772.

(١) راجع

Gauthier, Les temples émergés, Kalabschah. P. 118.

(٢) راجع

ببساطة صفاتها وصيغتها ، كأنها حبات عقد منظوم . وفي النهاية يتضرع لها أن تحفظ الملك الحاكم وتحميه .

على أن ما يلفت النظر في هذا المديح هو أنه لا يشبه كثيراً صورة المدائح القديمة المعتادة التي يذكر فيها أنها أخت « أوزير » وزوجه المخلصة وأم ابنه « حور » .

ففي هذا المتن نجد أنه قد جاء ذكرها مرة واحدة بوصفها زوجة وأم . وقد جاء ذلك في بداية المتن وقد كان ذلك أمراً ضرورياً بحسب البيئة . وذلك لأن « إزيس » كانت سيدة « أباتون » الخاورة لمعبد الفيعة الذي يأوى فيه « أوزير » ، وكذلك كانت حجرة الإله « أوزير » مقامة على سطح معبد الفيعة ، كما أن بيت ولادة « حور » يقع خلف الصرح الغربي لبوابة معبد الفيعة . غير أننا لا نسمع هنا في هذا المتن شيئاً أبداً عن « إزيس » آلهة الموسيقى والنبيذ والرقص والحب ، وكلها وظائف هي مدينة بها للآلهة « حتحور » عند ما وحدت بها . ومن ثم نجد في هذا المتن أن « إزيس » تحتل المكان الأول بوصفها الآلهة المهيمنة ، سيدة السماء والأرض والعالم السفلى ، والتي تصدر الأوامر لتاسوع الآلهة والتي ترشد النجوم في سيرها ؛ والتي تمنح الأرض وسكانها الحياة وتحفظها ، والتي ترفع الملك على عرشه ، والتي تصير أقدار البلاد . وهذه الوظائف التي تنسب في هذا المتن للآلهة « إزيس » قد بدأ استعمالها وتطورها بصورة تامة في العصر المتأخر من تاريخ مصر مما جعل لها سلطاناً عالمياً ، فانتشرت عبادتها في أعماق أوروبا ولعبت دوراً ليس بالضئيل في معتقداتها الدينية .

الترجمة :

« إزيس » العظيمة أم الآله « حور » المانحة الحياة ، سيدة الفيعة ، وأميرة

«أباتون» حاكمة «بيجه» النائحة ومن حافظت على جسم أخيها «أوزير» .
والعظيمة والقوية ، وأميرة الآلهة ، ومن اسمها رفيع أمام الآلهات .
وعظيمة السحر ، وصاحبة التصميمات الممتازة ، ومن تصد (آله
العاصفة) «أبوفيس» ، ومن بغير تدخلها لا يمكن لأى فرد أن يطأ القصر
(بوصفه ملكا) . ومن يكون تحت تصرفها تتويج الحاكم . واسم قرينها . سيدة
الحياة ، فى حين أنها تعطى الأرض الحياة ، وكل الناس نميا بإرادة روحها ،
سيدة المكان المقدس (أباتون) حتى مكان «ببا» .
ومن الجميع يحتم بخاتمها ، ومن بدونها لا ينفذ أى تصميم من أول السماء
حتى الأرض والعالم السفلى .

الجبارة فى «طيبة» ، العظيمة فى «دندرة» ، والممتازة فى «منف» .
وأم الآله فى «قفط» ، والسيدة العالية فى «أخميم» وأميرة كل المقاطعات
ومن جماعة الآلهة تتلقى الأمر منها وتحكم على حسب نطقها .
«العظيمة» فى السماء وسيدة النجوم ومن تقوى النجوم فى مسالكها .
«إزيس» مانحة الحياة سيدة «أباتون» أميرة فيلة وسيدتها ، وسيدة
الأراضى الأجنبية الجنوبية ، ليتها تعطى النصر للملك «ببليموس السادس»

تعليق :

وخلاصة القول أن هذا المتن يعد بمثابة مقدمة لانتشار عبادة الآلهة
«إزيس» التى أصبحت فيما بعد آلهة عالمية تعبد فى كل العالم المتمدن وقد
تحدثنا عنها فيما سبق فى الجزء الرابع عشر من هذه الموسوعة . ويلفت
النظر فى عبادتها أنها كانت تتفق مع العذراء فى كثير من الوجوه حتى ذهب
بعضهم فوحدها بها .

(٨) بيت الولادة :

الردهة الأمامية :

لم يلدون « بطليموس السادس » على بيت الولادة في معبد « إزيس » إلا نقش واحد .

٢ (١٥٩) و (١٦٠) المدخل الخارجى : يشاهد على قائمتى الباب « بطليموس السادس فيلومتور » ومع آله النيل في أسفل على كل من القائمتين (والمنظر بعضه مهشم) .

(٩) معبد حتحور :

يقع معبد « حتحور » مباشرة شرقى البوابة الثانية لمعبد « إزيس » ويحتوى هذا المعبد على قاعة ، وقاعة عمد . والحجرات الأخرى التى كان يحتوىها المعبد هشمت . وتشتمل القاعة على ستة عمد على كل من جانبيها جدار ساتر يربط العمود بعضها ببعض ؛ ولكن العمود لم يبق منها قائماً إلا أجزاء . وعند ما يدخل الإنسان القاعة يشاهد فى الطرف الجنوبى من الجدار الجنوبى منظرأ مهشما يرى فيه الملك يتعبد للإلهتين « موت » و « حتحور » ؛ وفى الجهة المقابلة ترى ثانية الآلهة « حتحور » ، ويشاهد على الجدار الجنوبى ، مارأ فى محازاة الصف الأسفل من الغرب إلى الشرق ، المناظر التالية : إنسان ينفخ فى أرغول ، كما يشاهد الملك يقدم « توجا » للآلهة « إزيس » ، وكذلك يشاهد إنسان يضرب على عود والملك يقدم أزهاراً للآلهة « نفتيس » . وترى صورة صغيرة للاله « بس » يدق طبلا ، والملك يقدم صناعتين للآلهة « سخمت » ؛ هذا ويشاهد الآلهة « بس » بكل وجهه يضرب على العود ، كما يشاهد الملك يقدم تويجاً للآلهة « حتحور » ، ويرى قرد يلعب على الجيتار ، والملك يقدم نيبدأ للآلهة « إزيس » وعلى الجدار الشمالى مثل إنسان ينفخ فى أرغول

مزدوج ، ويشاهد هناك إنسان يضرب على عود كما يشاهد إنسان آخر يحمل على كتفيه غزالا مزينا بالأزهار ، والملك يقدم تعويذة قرد للآلهة « ساتيس » ويقدم تمثال إنموذجياً لـ « بواهول » إلى الإلهة « تفنوت » . كما يشاهد الآلهة « بس » بوجه كامل يضرب على عود ويرقص ، وقد يضرب على الجيتار ؛ والملك يقدم نييذاً للآلهة « حتحور » . ولا يخفى أن هذه المناظر الدالة على الفرح والبهجة تلفت النظر . ولا غرابة في ذلك فان « حتحور » كانت تعد آلهة الجبال والمسرات . وهذه المناظر دون شك كان القصد منها أن تبعث في نفوس عباد هذه الآلهة أحاسيس السرور التي كانت تدخل البهجة على هذه الآلهة .

وهناك مناظر أخرى في هذه القاعة يرى فيها الملك أمام « حور » و « ارسنوفيس » و « حتحور » .

هذا ويوجد مدخل على كلا جانبي القاعة ؛ كما يوجد في الطرف الشرقى شبه بوابة مزينة برووس تؤدي إلى قاعة العمدة الصغيرة وسقف هذه القاعة محمول على عمودين والمناظر التي في قاعة العمدة هذه لم تكمل بعد ، ولكن يظهر فيها الملك أمام الآلهة المعتادين .

وهاك بعض المناظر التي ظهر فيها « بطليموس السادس » .

مدخل القاعة الخارجية :

(٢١) و (٢٢) يشاهد على قائمتي الباب رأس « حتحور » وصورة الملك في أسفل وإله النيل على القاعدة على كل من القائمتين .

(٢٣) و (٢٤) أعمدة من النقوش « لبطليموس السادس » و « كليوباترا الثانية » في داخل القاعة .

(٢٥) و (٢٦) الخارجة : متون « لبطليموس السادس » و « كليوباترا

الثانية » .

(٢٧) و (٢٨) يشاهد في الصف الأعلى الملك يطعن بحرته العدو أمام

فرعون موته وآلهة ويقدم قوساً للآلهة « ساتيس » والآلهة « جوز » ؛ وعلى الصف الأسفل مثل الملك وهو يقدم للآلهين « حور » و « نفتيس » ، كما يقدم لوحة كتابة للإله « نحت » والآلهة « نجم عوات » زوجه .

(٢٩) : يشاهد هنا ثلاثة صفوف من النقوش مثل فيها الملك وهو

يتعبد للآلهة « أوزير » و « إزيس » و « حربوخراتيس » ؛ ويقدم صورة العدالة « لامون رع » والآلهة « موت » ويقدم رمز الحقل « لإزيس » و « حور » (٣٠) و (٣١) يرى في الصف الأعلى الملك يقدم طوقاً للآلهة

« أرسنوفيس » والآلهة « تفنوت » ويوجد متن خاص بالآلهة « نيت » .

(٣٢) : يشاهد في الصفين الباقيين على هذا الجدار الملك يتعبد لثالوث

الشلال وهم « خنوم » و « ساتيس » و « عنقت » كما يقدم نبياً للإلهين « حور » و « حتحور » .

المدخل للقاعة الداخلية :

(٣٣) و (٣٤) : يشاهد على العتب الخارجى لهذه القاعة مناظر مزدوجة

على الجانب الأيسر مثل فيها الملك واقفاً أمام « آمون رع » ، كما مثل وهو يجرى نحو إلهة « أوزير » والآلهة « إزيس » ، ومثل على الجانب الأيمن واقفاً أمام « حور » ويجرى نحو الإله « خنوم » والآلهة « حتحور » . ويشاهد على قائمتي الباب أربعة صفوف من النقوش على كل منهما مثل الملك يقدم نبياً ، ويقدم نظروناً وقرباناً سائلاً ، ويقدم بخوراً وقرباناً سائلاً . وفي أسفل بقايا منظر .

(٣٥) و (٣٦) : يشاهد على سمكى الباب فى الصف الأعلى ، الملك
تبعه الملكة (يلاحظ هنا أن طغراء الملكة غير منقوش) . وهو يقدم عطوراً
للآلهة « إزيس » والآلهة « حتحور » على الجانب الأيسر ، كما يقدم صورتي
« حتحور » على الجانب الأيمن .

١٠ - هذا وقد وجد فى « فيلة » قاعدة من الجرانيت لتمثيل « بطليموس
السادس » و « كليوباترا الثانية » وابنه « بطليموس يوباتور » وعليها
نقوش إغريقية وديموطيقية عثر عليها فى « الحصنة » وقد وضعها « ويجول »
بالقرب من المدخل الغربى للجزء الداخلى لمعبد « إزيس »^(١) . ويلاحظ هنا أن
اسم المهدي قد محى ووضع مكانه اسم الإلهين « حور » و « إزيس » ، غير
أن ذلك لا يؤدى أى معنى ، ولا نزاع فى أن المهدي كان موظفاً من حزب
« فيلومتور » وغضب عليه فيما بعد فى عهد « ايرجيتيس الثانى » .

(١١) الأثار التى خلفها « بطليموس السادس » فى بلاد النوبة
معبد « أبو حور » شرق « أعجولا » :

عثر فى هذه الجهة على الجزء الأعلى من لوحة مصنوعة من الحجر الرملى
« لبطليموس السادس » وكانت من بين قطع أخرى^(٢) .

(١٢) معبد الدكة : وجدت بقايا متون على أعمدة مدخل معبد الدكة
جاء فيها ذكر « بطليموس السادس » (راجع L.D. IV. 38 g, h.) .

(١) راجع Weigall, A Report on the Antiquities of Lower Nubia, P. 56;
Bevan. Hist. of Egypt. P. 293.

Blackman, The Temple of Dendur. Pl. CIII, P. 61.

(٢) راجع

عهد بطليموس السابع ايرجيتيس الثاني



١- اوع - ن - نثروى - بروى - سنب - نى - بتاح - ار -
ماعت رع ضم عنخ - ن - امن (= الوارث للآفين الظاهرين المختار من
« بتاح » والذي يعمل العدل « لرع » والصورة الحية « لأمون ») .

٢- بطليموس - عنخ - زت مرى بتاح (= بطليموس العائش أبدياً
محبوب « بتاح ») .

مدة حكمه: حكم هذا الملك - كما يدعى هو- نحو أربعة وخسين عاماً
متجاهلاً كل الفترات التي لم يحكم فيها البلاد بمفرده . وعلى ذلك يكون قد
بدأ حكمه في ١٢ نوفمبر سنة ١٧٠ ق . م إلى ٢٨ يونيه عام ١١٦ ق . م .

مقدمة :

تدل كل الظواهر على أن تاريخ ملوك البطالمة قد دخل منذ نهاية عهد
« بطليموس السادس فيلومتور » في مرحلة غامضة مهمة لقلة المصادر . وقد
أنجب « فيلومتور » ولدين أحدهما يدعى « يوباتور » الذي أشرنا إليه فيما سبق
وسنتحدث عنه فيما بعد . وقد اشترك مع والده منذ عام ١٥٣ ق . م حتى عام
١٥٠ ق . م وهو تاريخ موته ، وذلك على أرجح الأحوال .

أما ابنه الثاني فكان يدعى « نيوس فيلوباتور » وقد حكم البلاد تحت
وصاية أمه ، وهو الذي يطلق عليه بعض المؤرخين « بطليموس السابع » . وفي

تلك الفترة كان « بطليموس » ملك « سيريني » وقتئذ أعوان - كما ذكر بعض المؤلفين - بين أهالي الإسكندرية كما كان له أصدقاء في « روما » . وكانت « كليوباترا » الوصية على العرش تعتمد على حزب الأشراف في الإسكندرية وكذلك على طائفة اليهود التي كانت كثيرة العدد في تلك الفترة .

هذا ونعلم أن آخر عمل قام به « بطليموس السادس فيلومتور » بعد أن انقلب على زوج إبنته « كليوباترا تيا » ، هو الإستيلاء على « سوريا الجوفاء » التي كانت مطمع آماله وحلم من سبقه من ملوك البطالمة ؛ وقد كانت الحروب قد نشبت من أجلها منذ أزمان بعيدة واستمرت حتى تلك الفترة .

نيكاتور يسترد سوريا الجوفاء :

غير أن « ديمتريوس الثاني نيكاتور » ملك « سوريا » عند ما علم بموت « فيلومتور » نقض المعاهدة التي كانت قد أبرمت بينه وبين « فيلومتور » ؛ ومن ثم عادت « سوريا الجوفاء » ثانية إلى ملك « السليوكيين » . على أن « ديمتريوس نيكاتور » لم يكتف بالغاء المعاهدة بل أخذ فضلا عن ذلك يعمل على الإستيلاء على جنود الجيش المصري الذين كانوا مرابطين في « سوريا » . وتدل الظواهر على أن الجنود المرتزقين الذين كانوا يعملون في الجيش المصري هناك قد انضموا فعلا إلى جيش « ديمتريوس » دون كبير عناء ؛ لأنهم في كلتا الحالتين كانوا ماجورين . هذا ونعلم على أية حال أن « ديمتريوس » استولى على فيلة الجيش المصري التي كانت في « سوريا الجوفاء » . ولا يبعد أنه كان يترقب سير الأحوال في الإسكندرية لينفذ ما كانت تنطوى عليه نفسه من خطط تدل على عدم الوفاء وسوء النية من جهة مصر .

قلة المصادر عن هذا العصر :

ومما يؤسف له جد الأسف أن الحوادث التي وقعت في الإسكندرية في تلك الفترة كانت غامضة مبهمة يكتنفها الشك المطبق في نظر المؤرخين القدامى . ويرجع السبب الأصيل في ذلك إلى أن المصادر المصرية البحتة (ونعني بذلك الأوراق الديموطيقية) أو المصادر الإغريقية (ونعني بذلك الأوراق الإغريقية وما كتبه المؤلفون القدامى) لم تسعفنا كلاتها بشيء يوضح تاريخ هذه الفترة . فالمصريون وقتئذ لم يكونوا مندجين في سياسة البلاد العامة التي كانت في يد المستعمرين من إغريق ومقلونيين وغيرهم ، وكل ما وصل إلينا هو ما كتب بالديموطيقية . والواقع أنه لم يصل إلينا من هذا المصدر إلا نتف لا تشفى غلة . ومن جهة أخرى لم يصل إلينا من المصادر المعاصرة الإغريقية شيء ما ، وذلك لأن مصدرنا الأصلي وهو « بوليبيوس » الذي اعتمدنا عليه في كتابه تاريخ البطالمة في عهده كل من « بطليموس الخامس » و« السادس » قد انقطع ووقف عند هذه الفترة . ومن أجل ذلك نجد أن أولئك اللذين كتبوا في تاريخ هذه الفترة قد ملأوا الفجوات التاريخية التي كانت تعترضهم بالأساطير والعبارات التي لا تمت إلى التاريخ الحقيقي بشيء . والواقع أن المؤرخين الذين كتبوا عن هذا العصر ليس لديهم مصادر إلا ما كتبه كل من « جوسيفوس » (يوسف) المؤرخ اليهودي وهو مؤرخ متحيز إلى حد بعيد فيما تركه لنا من مؤلفات تاريخية . وهذه المؤلفات تكاد تكون عقود مدح وإطراء لليهودية أو من ينحاز إليها . ثم لدينا المؤرخ « جوستين » الذي عاش في القرن الخامس بعد الميلاد ، وقد نقل كل ما كتبه عن المؤرخ « ترجوس بومبيوس » (Torgus Pompeius) . غير أن هذا المؤرخ قد نقل لنا ماراتق في نظره هو وحسب في كتابه الذي خلفه لنا باللاتينية

(Justine Hisoriarum Philippicarum) (١). أما المؤرخ « جوسيفوس فلافيوس » السالف الذكر فقد ولد في النصف الأول من القرن الأول الميلادي حوالي عام ٣٧ م في عهد الامبراطور الروماني « كاليجيولا » (Caligula). وقد كان واسع الإطلاع وتقلب في عدة مناصب دينية وحرية، وكانت كل كتاباته كما قلنا تدل على التحيز لليهودية . وأهم كتاب له هو تاريخ حرب اليهود وتاريخ الآثار اليهودية في عشرين مجلدا أتمها عام ٩٣ ميلادية .

والبحث في تقصى الأحداث التي وقعت في أعقاب موت « بطليموس فيلومتور » قد يطول الحديث عنه دون طائل إذ لا تزال توجد عقبات تصادف المؤرخ كما ذكرنا من قبل لقلّة المصادر ، ومن ثم لا بد من الاكتفاء مؤقتاً بما لدينا من معلومات ضئيلة إلى أن تكشف لنا تربة أرض الكنانة عما تخفيه في جوفها من مصادر كثيرة لا تزال دفينّة تحت الأرض .
وعلى ذلك سنأخذ بالرأى القائل أن الفرد الذي ورث عرش « فيلومتور » في الإسكندرية هو ابنه « بطليموس نيوس فيلوباتور » وسنحاول — فيما بعد على ضوء ما لدينا من معلومات — الكشف عن شخصيته .

كليوباترا الثانية وموقفها من ايرجيتس الثاني

وقد كان هم « كليوباترا الثانية » بعد موت زوجها « فيلومتور » هو أن تضمن عرش ملك مصر لابنها بزواجه من أختها « كليوباترا الثالثة » متبعة في ذلك سنة الزواج في أسرتها . وكان في امكانها بهذه الوسيلة فقط أن تبقى النظام الحاضر وبخاصة فصل مصر عن « سرنيقا » التي كان يحكمها « بطليموس ايرجيتس الثاني » الذي كانت تخشى « كليوباترا الثانية » الوصية على العرش

(١) راجع A Dictionary of Greek and Roman Biography and Mythology

قيامه بحركة لتولى عرش مصر الذى كان قد طرد منه كما أسلفنا القول فى ذلك وقد زاد من خوفها أن الحشد المصرى كان بعيداً عن مقر الحكم إذ كان كما قلنا لا يزال فى «سوريا الجوفاء» ولم يسمع عنه شيء بعد وفاة «فيلومتور». ومن هنا كانت ترى «كليوباترا» أنها هى وابنها الملك الفتى قد أصبحا تحت رحمة هجوم «ايرجيتيس الثانى». وفى هذه الفترة لم يكن لديها ما يحميها من شر «ايرجيتيس الثانى» إلا فريق من أهل الإسكندرية فى صفها. إذ أن أهالى الإسكندرية بما تعودوا عليه من تدخل فى الثورات التى كانت تقوم فى القصر الملكى كانوا يعتبرون الملكية المصرية فى نظرهم وظيفة لا يمكن التصرف فيها إلا بموافقتهم. وعلى أية حال كانت الإسكندرية وقتئذ منشقة على نفسها فريقين أحدهما كان هواه مع «كليوباترا الثانية» وابنها، والفريق الآخر كان مواليا للملكهم القديم «ايرجيتيس» ويتحرق شوقاً لإعادته إلى عرش البلاد المصرية. وعلى الرغم من أن أعظم سكان الإسكندرية ذكاء وثقافة كانوا لا يرغبون فى عودة «ايرجيتيس الثانى» ملكاً عليهم فإن «كليوباترا» لم تغد من ذلك باتباع سبيل المهادنة معهم بل هاجمتهم وانتهى الأمر باتساع شقة الخلاف بينها وبين عظماء رجالات الإسكندرية. وفى غمرة هذه الحوادث نجد فضلاً عن ذلك أن الطبقة الدنيا من شعب الإسكندرية كانت قد نسيت ما كان عليه «ايرجيتيس الثانى» من استبداد تجاه شعبه، وما كان يديه من خضوع واستسلام للرومان. والواقع أن كل ما كان قد بقى فى أذهان جماهير الإسكندرية هو أنه قد تبرع على عرش ملك مصر فيما سبق بثورة سياسية، وعلى ذلك فإن إعادته ثانية على عرش مصر تعتبر فرصة لإظهار ما لهم من قوة وإرادة وذلك على نقيض ما كان يفكر فيه المخادعون الذين يدعون حقوقاً شرعية على ملك مصر.

ميل كليوباترا لليهود ساعد على عودة ايرجيتيس الثانى للملك:

وقد زاد فى اشتداد سوء الحال بالنسبة للملكة « كليوباترا » وابنها أنها قد أعلنت جهاراً مساعدتها وميولها لحزب اليهود الذى كان مكروهاً محموتاً مرذولاً فى طول البلاد وعرضها ، وبخاصة فى الإسكندرية ، فقد كانت هذه الفئة الضالة التى لا وطن لها تسعى إلى نيل كل الحقوق المدنية التى كان يتمتع بها أهالى الإسكندرية وحدهم . ولقد كان ميل « كليوباترا » شديداً لليهود لدرجة أنهم كانوا يمثلون فى البلاط بقائدين للجنود فى الجيش المصرى وهما « أونياس » و« دوسيتى » (Dosithe) وقد تحدثنا عنهما فيما سبق^(١) . ويحدثنا « جوسيفوس » بأنه كانت هناك بداية حرب أهلية ، وأن هذين القائدين قد أدارا هذه الحرب التى انتهت بهزيمة الثوار . وكذلك أخبر « أونياس » باقتراب « ايرجيتيس الثانى » ، غير أن « جوسيفوس » لم يذكر قط « ايرجيتيس الثانى » الذى كان قد غادر « سيرينى » ليخلع « بطليموس نوس فيلوباتور » من عرش الملك . وقد عمل « ايرجيتيس » على دخول الإسكندرية بجيش صغير وأعلن حرباً على المعتصب .

أما المؤرخ جوستن^(٢) فلم يحدثنا فى تلك الفترة إلا عن وفد ذهب من الإسكندرية إلى « سيرينى » ليقدم تاج مصر إلى « ايرجيتيس » وكذلك ليقدم له يد « كليوباترا » . ويقال أنه دخل الإسكندرية دون حرب واستولى على عرش أخيه .

تدخل الرومان لمساعدة ايرجيتيس الثانى :

وتدل شواهد الأحوال على أن « روما » كان لها ضلع فى هذه المؤامرة ؛

(١) راجع مصر القديمة الجزء ١٤ ص ٧٦١ - ٧٦٣ .

Justin XXXVIII, 8, 2.

(٢) راجع

لأنه لم يكن من باب الصدقة أن الشريف الروماني « لوسيوس مينيوسيوس » (Lucius Minucius) الذى كان دائماً فى جانب « ايرجيتيس الثانى » كان موجوداً فى الإسكندرية فى تلك الأيام بالذات ، ومما سبق يتضح أن كلا من المؤرخين سالفى الذكر يخالف الواحد منهما الآخر . ولكن إذا فرضنا أن كلا منهما قد قص علينا بعض الحقيقة - وقصتاها فى ظاهرهما متناقضتان - فإنه من السهل - على أية حال - التوفيق بين رأييهما . فالمؤرخ « جوستن » يقول أن ابن « فيلومتور » قد نصب فعلاً ملكاً، وذلك بوساطة أمه وكذلك بوساطة عطاء الإسكندرية ، أى أن الذين نصبوا الملك الجديد هم أشراف المقدونيين . أما المؤرخ « جوسيفوس » الذى كان دائماً يهتم بأمر اليهود أهله فقد عزا أمر قيادة حزب « كليوباترا » إلى اليهود وقد كان هؤلاء يناصرون الحزب الشرعى فى البلاد ، ومن أجل ذلك كان يمجّد الملكة وابنها الذى على عرش البلاد . وعلى الرغم من أن الملك هو صاحب الحق الشرعى فى العرش إلا أننا نلاحظ أن « جوسيفوس » قد اشتط فى معاصدته .

أما « ايرجيتيس » فإنه - من جهة - كان مرشح حزب الشعب الذى كان يمتق الأرستقراطية كما كان فى الوقت نفسه يكن البغض الدفين لليهود ، هذا إلى أنه كان مندفعاً بوازع الوطنية لضم شمل المملكة المصرية التى كانت موزعة وقتئذ بين ملكين متخاصمين . ومن أجل ذلك أسرع الشعب الإسكندري إلى إستدعاء ملك « سيريني » إلى الإسكندرية لتولى العرش . على أن ذلك لم يكن المقصود منه طرد الملك الصغير من الحكم جملة بل كان فى امكانه أن يشترك مع عمه فى الملك ، أو على الأقل يكون الوارث للعرش من بعده . وعلى أية حال فإن زواج « ايرجيتيس » من أرملة أخيه « فيلومتور » قد حفظ حقوق الملكة أم الملك الصغير وكذلك حقوق إبنا . ولا نزاع فى أن مثل هذه الحلول كانت قد سبق أن أفلحت فى « مقدونيا » فى حالات أخرى مثل

زواج « أنتيجونوس دوسون » من أرملة « ديمتريوس » بوصفه مربى « فليب الخامس » ملك مقدونيا^(١).

سياسة روما تجاه مصر في تلك الفترة :

وعلى أية حال تدل الشواهد على أنه لم يكن هناك ما يدل أبداً على وقوع حرب بين الحزبين المتخاصمين ، وبخاصة عند ما نعلم أن « روما » كانت تزقب سير الحوادث عن كذب ، وأرسلت من تدخل للتوفيق في إصلاح ذات البين قبل وصول « إيرجيتيس الثاني » إلى الإسكندرية . ولا غرابة في ذلك فقد كانت قوة « روما » يشار إليها وقتئذ بالبنان ، وبخاصة أنها كانت قد تخلصت في تلك الفترة من كل ما كان يشغل بالها من جهة « قرطاجنة » بما أحرزته من انتصارات حربية حاسمة عليها ، وكذلك فضت ما كان بينها وبين الحلف الآخى من محاصمة ونزاع . ومن ثم أخذت « روما » من جديد تتفرغ لشئون مصر وما كان يدور فيها من منازعات أسرية . والظاهر أن سياسة « روما » في تلك الفترة بالنسبة لمصر كانت ترمى إلى فصل « سرنيقا » عن أملاك الدولة المصرية . غير أن « إيرجيتيس الثاني » كان له في « روما » موالون يعاضدونه بكل ما لديهم من نفوذ وقوة . وكان في وسعهم أن يقدموا حججاً تقوض ما يرغب فيه « نيوس فيلوباتور » وأمه ، وبخاصة أن « فيلومتور » لم يخضع لأوامر « روما » فيما سبق وتمادى في ذلك دون أن تنزل به أى عقاب . ومن أجل ذلك لم يجد معضدو « إيرجيتيس » في « روما » أى حرج في إعادة جمع شمل ممتلكات مصر من جديد لصالح رجل كان دائماً يعمل عميلاً « لروما » ، لا سيما أنه أصبح الآن مكروهاً من أهل البلاد ولا يمكنه

المقاومة دون أن تشد « روما » عضده . وفضلا عن ذلك رأى الرومان أن يدعوا - لأجل تغطية موقفهم وما يرغبون فيه - بأنه لا مأرب لهم ولا غرض إلا العمل على الصلح بين الحزبين المتخاصمين .

الحكم المزدوج في مصر :

وقد وعد « ايرجيتيس الثاني » نزولا على تنفيذ سياسة « روما » بأن يكون خير عون للملك الصغير^(١) وأنه فضلا عن ذلك غير مغرض . والواقع أن « ايرجيتيس » قد أظهر الرضى التام عن كل ما طلب إليه ، بالرغم من أنه في قرارة نفسه كان يظهر غير ما يبطن ، إذ كان قد وطد العزم على عدم التمسك بأية ارتباطات من جهة الملك الصغير . وعلى هذا عاد « ايرجيتيس » إلى الإسكندرية التي طرد منها ما مضى وهو يضم في نفسه مشاريع تنطوي على الغدر والخبث والشر الدفين . رباقع أنه إنما كان يخشى حزب أشرف الإسكندرية وكذلك الطائفة اليهودية التي كانت تنظر إلى عودته للملك نظرة الخائف المتوجس شراً .

بطليموس السابع لا يعترف بحكم بطليموس السادس منذ عام ١٧٠ ق.م - قتل الملك الصغير :

ولم يكده يتولى زمام الحكم في البلاد حتى بادر الشعب بعدم اعترافه بأن أحداً قد خلفه على عرش ملك مصر وممتلكاتها منذ أن طرد من البلاد في عام ١٧٠ ق.م . وهو العام الذي نصبه فيه الشعب ملكاً على البلاد مؤيداً له ومناصرأ . ويقول المؤرخ « جوستين » أن « ايرجيتيس » بدأ انتقامه بأن أعمل السيف في حزب الملك الصغير ابن أخيه . ومن الجائز أنه استفتح انتقامه

(١) وقد كان أول عمل قام به أن قتل « بطليموس نيوس » في نفس الليلة التي تزوج فيها من « كليوباترا الثانية » .

بعد قتل الملك بالهجوم على الأشراف الذين كانوا يناصرون الملك « نيبوس فيلوباتور » المقتول ويرون أحييته في تولى الملك بدلا منه . وفضلا عن ذلك فانه لا بد قد صب سخطه وعذابه على طائفة اليهود التي كانت تميل كل الميل إلى « كليوباترا » وابنها « نيبوس فيلوباتور » .

انتقام ايرجيتيس من اليهود وأعدائه :

على أن ما ألحقه « ايرجيتيس » باليهود من تنكيل وتعذيب وتشريد قد كان يقوم به وهو يعلم أنه بذلك يدخل السرور والفرح والبهجة على الشعب المصرى وبخاصة أهالى الإسكندرية الذين كانوا يبغضون اليهود أشد البغض . ولا بد أن نلاحظ هنا ما قام به « ايرجيتيس الثانى » من الأعمال الوحشية كتطبيق حكم الإعدام فى عدد كبير من أعدائه أو نفيهم أو الاستيلاء على أملاكهم ، هذا فضلا عن المذابح التي كانت تحدث فى الشوارع ، وكذلك ظهور النقص فى عدد سكان الإسكندرية بما كان يرتكبه جنوده من جرائم بشعة شنيعة ، وقد قدم لنا المؤرخون كل ذلك فى صورة رهيبه ؛ ولا بد أن كل ذلك لم يكن قد حدث فى فترة واحدة ، بل لا بد أن كل هذه الجرائم كانت قد ارتكبت فى فترات متعددة طوال مدة حكمه الطويل الذى كان غنياً بأمثال هذه الفجائع المحزنة الفظيعة . وعلى أية حال فان المؤرخ « جوستن » قد صور لنا الإسكندرية منذ السنين الأولى من حكم « ايرجيتيس الثانى » بأن سكانها قد نقصوا بصورة محسنة بسبب ما حل بأهلها من تقتيل وتعذيب ونفى وهجرة ، وبعد ذلك أخذ يسكنها أجناب^(١) .

العلماء يفرون من الإسكندرية خوفاً من اضطهاد ايرجيتيس الثاني :
هذا وقد قيل عن هذه الفترة - ولكن بصورة يشتم منها رائحة المبالغة -
أن علماء « المزبون » قد هجروا الإسكندرية في تلك الفترة . حقاً قد يكون من
الجايز أن بعض هؤلاء العلماء قد نزحوا من البلاد ، ولكن لم ينزحوا جميعهم
منها - كما قيل - دفعة واحدة . ويحدثنا في هذا الصدد المؤرخ « أثنا » الذى
نقل قوله عن عالين عظيمين وهما « منكليز » (Menecles) البرقى و« أندروت »
الإسكندرى ، أن عملية الاضطهاد ، كان أثرها فى العهد الرومانى كالأثر
الذى وقع فيما بعد عند ما استولى الترك على « القسطنطينية » عام ١٤٧١ م وهو
العهد الذى شئت فيه شمل علماء النحو والفلسفة والهندسة والموسيقى والرسم
ثم المعلمين والأطباء وجم غفير غيرهم من المفتين وأصحاب الحرف . وهؤلاء
العلماء قد صاروا فى حالة فقر مدقع فى عهد « ايرجيتيس الثانى » لدرجة أنهم
أصبحوا يعلمون ما فى صدورهم من علم مقابل الحصول على لقمة العيش التى
تحفظ كيانهم . ولا نزاع فى أن هؤلاء كانوا يؤلفون مجموعة من أعلام العلم
والمعرفة الذين حرمهم الإسكندرية المكث فى مهد العلم والعرفان فى تلك الفترة
من تاريخ البشرية .

أهم العلماء الذين عاصروا ايرجيتيس

ونخص بالذكر من هؤلاء العلماء الذين هجروا الإسكندرية - العالم
النحوى « أريستاركوس » (Aristarchus) ، وقد كان مربى « بطليموس
إيفانس » و« بطليموس ايرجيتيس » البطين نفسه . وهذا العالم كان قد تلقى
علومه فى الإسكندرية فى مدرسة « أريستوفانيس » البيزنطى ، وبعد ذلك
أسس مدرسة للأجرومية للنقد كان لها شهرة عظيمة لمدة طويلة فى الإسكندرية
أولاً وبعد ذلك فى « روما » . وعلى أية حال فانه هجر الإسكندرية

بسبب سوء المعاملة التي لاقاها هو والفلاسفة الذين كانوا معه على يد « ايرجيتيس الثاني » الذي كان يلقب بالبطين . وقد ولى وجهته شطر « قبرص » حيث مات هناك وهو في الثانية والسبعين من عمره عام ١٤٤ ق. م. وكان أكبر علماء عصره في النحو والنقد حتى أنه كان يلقب بأمر النحاة وقد كان أول من فسر شعر « هومر » في نسخة صحيحة لم يسبق إليها^(١).

الثورات في عهد ايرجيتيس :

حدثت عدة ثورات في الإسكندرية قام بها الأهالي من غير الموالين للملك « ايرجيتيس الثاني » الذي قام بقمعها بسفك الدماء ، وكلما ازدادت تلك الثورات اشتد هذا الطاغية في اخماد نارها بكل ما لديه من قوة وبطش ، وقد استمر على هذا المنوال إلى أن أصبحت البلاد في سلام ، غير أنه لم يتأت له ذلك إلا بعد أن طهر البلاد من سكانها الهيلانستيين الذين كانوا حرباً عليه وسرى فيما بعد أن ما ارتكبه من جرائم قد ولد - بطبيعة الحال - الكره والحقد والضغينة عليه . ومن أجل ذلك كان الأهالي لا ينفكون ينفجرون من وقت لآخر بثورات جديدة ؛ وكان هو بدوره يعمل السيف في رقابهم دون مراعاة أية شفقة أو رحمة . هذا ويلحظ أنه بعد أن هدأت الأحوال أخذ يتبع أثر الرجال البارزين الذين كانوا موضع ثقة عند « فيلوبتور » ، وكان ذلك تحت ستار أسباب مختلفة . فن بين هؤلاء « أتامانيس جالاتيس » (Athamanes Galates) الذي كان قد عاد من « سوريا » من غير جيش ، فقد آهمه بأنه سلم كل الجيش عن طيب خاطر لأعداء مصر وعلى أثر تجريده من كل شيء التجأ الأخير إلى بلاد الإغريق حيث انضم إليه عدد من المحكوم عليهم بالنفي .

(١) راجع A Dictionary of Greek and Roman Biography and Mythology I, P. 290.

ومن الغريب أن « إيرجيتيس » قد قام بهذه الاضطهادات وبخاصة العلماء مع أنه كان أديباً فقد كتب مؤلفاً عن ذكريات متنوعة ، منها ما دونه عن خرافات عمه « أنتيوكوس إيفانوس » .

انفراد إيرجيتيس الثاني البطين بالحكم والصراع بينه وبين كليوباترا الثانية

وصف بطليموس السابع :

تحدثنا كل المصادر القديمة بأن « بطليموس السابع » كان ملكاً عاقلاً فظاً غليظ القلب جعل الناس ينفضون من حوله . والواقع أنه كان مجرباً من كل عاطفة إنسانية حقة ؛ هذا فضلاً عن أنه كان قبيح الوجه منتفخ الجسم بطيناً يثير شكله الضحك ويوحى بالسخرية ؛ ومن أجل ذلك أطلق عليه سكان الإسكندرية -الذين كانت لا تخطئهم النكتة- لقب البطين. ولا نزاع في أن بدانته وترهل جسمه كانا يفوقان حد المألوف بدرجة عظيمة فقد . حدثنا « بوزيدونيوس » عن ضخامة جسمه نقلاً عن لسان معلمه « باناتيوس » (Panaetius) الذي رآه في الإسكندرية^(١) . ومما زاد في قبح منظره ما حدثنا به « جوستن »^(٢) المؤرخ إذ يقول أنه كان يرتدى ثوباً شفيفاً يتم عن كل تفاصيل جسمه المنتفخ مما زاد في قبحه وسماحته .

قتل الملك الصغير وزواج بطليموس السابع من كليوباترا الثانية :

وهذا العاهل على قبح خلقه - رأيناه بعد دخوله الإسكندرية يكشف عما كانت تنطوى عليه نفسه من آثام وشرور ، فقد أكد لنا المؤرخ « جوستن »

Athen. XII 549c.

Justin, XXXII, 8, 4.

(١) راجع

(٢) راجع

أنه في نفس اليوم الذي أقام فيه الاحتفال بزواجه من « كليوباترا » ذبح ابن أخيه « نيوس فيلوباتور » وهو بين ذراعى والدته « كليوباترا » ؛ ولكن الأدهش من ذلك أن هذه المرأة كان عليها أن تلقى بنفسها في أحضان القاتل في سريرها وهو ملطخ بدم ابنها ولا غرابة في ذلك للمطلع على تاريخ البطالمة فهذا الحادث يذكرنا بحادث مماثل لهذا الذي نحن بصدده وأعنى بذلك قتل « بطليموس » « كرانوس بن أرسنوى فيلادلف » وقد تحدثنا عن هذا الحادث في الجزء الرابع عشر من مصر القديمة (ص ٣٥٥ - ٣٦٠) ولكن مع الفارق أن « أرسنوى » عند ما علمت بجريمة زوجها فرت هاربة إلى « ساموتراس » . ولا نزاع في أن استسلام « كليوباترا الثانية » لهذا الحادث البشع قد أثار في النفوس عدم الثقة في هذا الرجل وخيانتة بما لم يمكن مقاومته مهما كانت الأسباب ، حتى أن الزواج الذي كانت قد عقدت أوأصره بين « بطليموس البطين » و « كليوباترا » لم يكن إلا زواجاً دون معاشره جنسية كما يقول المؤرخ « مهفى » ، لأن موقف الأم كان يدعو إلى الدهشة ، بل يوحى بأنها كانت قد سلبت كل شعور إنسانى ، إذا كان هذا قد وقع فعلا على مرأى منها .

وعلى أية حال فإن الزواج كان قد حدث فعلا ، وأن الابن وريث « فيلومتور » قد مات بعد ذلك مباشرة . وذلك في أحوال يحتمل أن تبقى غامضة لدرجة ما مما ترك مجالا للخيال يلعب دوره عن سبب اختفاء هذا الأمير أو عن الفرد الذى ارتكب هذه الجريمة بصورة خاطفة . والواقع أن الجرائم التى ارتكبها « ايرجيتيس الثانى » فيما بعد تقشع عن عيوننا ظلمات هذا الشك ، إذ علم الناس ما كان يجرى وراء جدران القصر الملكى من آثام وجرائم لا حصر لها . وقد كان هذا الحادث مقدمة لجريمة أبشع وأشنع كما سنرى بعد .

وعلى أية حال فان أخلاق « كليوباترا الثانية » التي عرفت بها من قبل لا تدع مجالاً للظن بأنها استسلمت لهذا الطاغية كأنها فريسة لا حراك فيها في أحضان رجل مفترس أنيم . والواقع أنها قد وافقت على هذا الزواج لأنها كانت واقعة تحت تأثير شهوة الحكم لا لأن تكون زوج قاتل إبنها دون ريب أو شك .

بطليموس السابع يذهب الى « منف » ليتوج فيها

بعد أن استتب الأمر « لايرجيتيس » وأصبح آمناً على عرشه أوبعبارة أخرى عند ما اعتقد أنه عاقب أهل الإسكندرية بما رأى فيه الكفاية للانتقام من أعدائه في خلال عام ١٤٤ ق . م ، أراد أن يستعطف الشعب المصرى الأصيل ، ومن ثم ولى وجهه شطر « منف » ليتوج نفسه على حسب الشعائر المصرية القديمة لإرضاء للكهنة والمصريين معاً .

ولادة بطليموس المنفى ابن بطليموس السابع :

وفي خلال إقامة الشعائر والأحفال الخاصة بعيد التتويج ، رزق مولوداً ذكراً أسماه - تيمناً وإرضاء للمصريين - « المنفى » نسبة إلى « منف » التي ولد فيها ، فكانت صدفة سعيدة .

ومما يؤسف له جد الأسف أن هذا الأمير الجديد الذى كان ضحية في المستقبل ضحى به والده ارضاء لشهوة الحكم ؛ وقد أقيمت بمناسبة ولادة هذا الأمير الأفراح ، وكان من جرائمها الحكم بالإعدام على أفراد آخرين من جديد ممن حضروا الحفل . وآية ذلك أنه كان في حاشية الملك بعض رجال من أهالى « سيرينى » كانوا قد حضروا معه إلى مصر من هذه البلدة ، وذلك بسبب ما كانوا قد أدوا له من خدمات ولاخلاصهم وولائهم له . على أن هؤلاء كانوا قد تجروا - بما كان لهم من مكانة ودالة - على أن يعلنوا صراحة عدم

رضاهم عن تصرفات حظية الملك ، التي تدعى « إيرن » في مثل هذه المناسبة المحترمة . غير أن الملك عند ما علم بهذا أمر باعدامهم في الحال .
ولكننا نجد أن الملك أراد بعد ذلك أن يستغفر عن فعلته هذه فأصدر قرارات إنسانية بمثابة هبات لهذا التتويج البهيج . وكان غرضه إعادة الطمأنينة إلى نفوس أصحاب الأملاك الذين كانت ممتلكاتهم مهددة بالضياح ، وذلك على غرار ما يحدث عند خروج الناس من العهود التي سادها الاضطراب والفوضى^(١) إذ يرون في كل إحسان مهما قل مكرمة عظيمة .

على أن « كليوباترا » كانت قد ظنت أنها اشترت ما حصلت عليه بصورة أكيدة وهو اشترائها في الملك بما أدته من ثمن دفعته بكل ما عندها من قوة احتمال ومن سوء معاملة تفوق حد الوصف ، فأنها مع ذلك لم تلبث أن استيقظت من غفلتها وثابت إلى رشدها . إذ ترى « ايرجيتيس » الرخو السمين من جهته قد بدأ - بعد أن صفا له الجو كما كان يظن - في الإنغماس في اللذات والشهوات كما يحب ويريد ، وفي الوقت نفسه أخذ يعمل على أن يشعر الشعب ومن حوله من رجال البلاط بأنه هو السيد المطاع . ويقال أن جل همه وقتئذ كان البحث عن ارتكاب جرائم ومخاز ؛ هذا إلى أنه كان من دواعي سروره وغبطته أن يحارب الرأي العام وتقاليده .

زواج بطليموس السابع من كليوباترا ابنة اخته :

وقد ضرب في ذلك أرذل الأمثال وأوضعها . فقد كان كما نعلم متزوجاً من أخته « كليوباترا الثانية » . وقد كان هذا النوع من الزنا تبيحه له العادة التي كان يسير على نهجها ملوك مصر القدامى ، غير أن ذلك لم يكفه ، بل نجده

قد افترع إبنة زوجه وأخته « كليوباترا » ، وبعد ذلك تزوج منها وأصبحت تدعى « كليوباترا الثالثة » . وقد كان معنى هذا الاعتداء على ابنة زوجه أنه لفظ الأم ليتزوج من إبنتها (حوالى عام ١٤٣ ق . م (١)) . والظاهر أنه لم يحتفل بالزواج فى الإسكندرية على نطاق واسع ولكن بعد نهاية رحلة قام بها لقضاء شهر العسل فى « ادفو » حيث أهدى المعبد هناك للآله « حور » رب « ادفو » ، بعد بداية العمل فى وضع أساسه منذ ٩٥ عاما مضت ؛ وكان ذلك فى ١٨ مسرى من السنة الثامنة والعشرين من حكمه (٥ سبتمبر سنة ١٤٢ ق . م) وقد قدمت هناك الأضاحى وأقيمت الولائم والأفراح من كل نوع .

والواقع أن « ايرجيتيس » بزواجه من إبنة أخته قد بلغ النهاية التى ما بعدها نهاية فى الخروج على التقاليد والفجور السافر ، هذا فضلا عما كان عليه من وقاحة واستهتار مما أدى إلى فقدانه أية رابطة عطف تربط بينه وبين شعبه وذويه .

أما « كليوباترا الثانية » فاننا إذا رجعنا إلى الوراء ونظرنا فى ماضيها لوجدنا أنها كانت قد عملت كل ما فى طاقتها لتقضى على كل ما كان هناك من خلافات ومخاضات بين أخويها « بطليموس فيلومتور » و « بطليموس ايرجيتيس الثانى » . ومنذ ذلك العهد كان الشعب الإسكندرى يعطف عليها ، ومن ثم فإن محبة الشعب واشفاقه عليها قد ازدادت بالأحداث الأخيرة ، وأصبح لها منزلة مرموقة فى قلوب الإسكندريين . وعلى ذلك فإن هجر « ايرجيتيس » لها بهذه الصورة المشينة كان السبب المباشر لقيام الثورة المقبلة ، وكان عليه أن يدافع عن نفسه ويقدم شريعة تعطيه حق النصر .

قيام الحكم الثلاثى فى مصر ونتائجه :

والواقع أن « ايرجيتيس » لم يكن فى مقدوره أن ينتزع من أخته « كليوباترا الثانية » لقب ملكة البلاد كما أراد ، وكذلك لم يستطع أن يعتصب منها حق الصدارة ليمنحه لابنتها زوجه الجديدة . ومن ثم نشأ نظام غريب فى بابه فى حكم أرض الكنانة وهو ذلك النظام الذى يتألف من ثالوث الملك . والمدهش أنه لم يكن يتألف من ملكين وملكة كما حدث فى عهد « فيلومتور » الذى كان يحكم فيه الأخوان والأخت ، بل فى الحالة التى نحن بصدددها كانت تحكم البلاد بملك وملكيتين . فكان يحكم : الملك والأخت الملكة وهى « كليوباترا الثانية » والملكة الزوجة وهى « كليوباترا الثالثة » . وكان جميعهم يدعون الآلهة « ايرجيتيس » (أى المحسنين) . وكان من الطبيعى فى هذه الحالة أن يتنبأ الإنسان بأن الطموح الممزوج بالغيرة لا بد أن يدب ديبه بين الملكتين ومن ثم تولد التنافس بينهما ؛ وأن الذى يفيد منه هو الملك العاقى الذى كان يضارب الواحدة منهما بالأخرى ، ومن ثم كان يظهر ميله وحبه للى يرى أنه من صالحه أن يكون فى جانبها . وذلك على حسب تيار الأحوال السياسية التى كانت وقتئذ تتغير وتتشكل على حسب أهوائه ونزعاته ومزاج الشعب الاسكندرى وميوله السياسية .

وقد برهنت الحوادث على أن هذا الانقلاب الذى أحدثه هذا الملك فى نظام الأسرة البطلمية قد أحيأ نار الكراهية الدينية التى كانت تضطرم فى نفوس سكان الاسكندرية للملك البطين من جديد . ومن جهة أخرى نلاحظ أن آمال أولئك المهاجرين -الذين كانوا قد أفلتوا من إنتقامه عند ما رأوا سير الأحوال فى الإسكندرية - قد انتعشت ودب فى نفوسهم ديب الأمل ، .

ظهور القائد «أتامانيس جالاتيس» والمدعى الجديد للملك :

ونرى أن هؤلاء المهاجرين التفوا حول قائد قديم كان صديقاً للملك «فيلومتور» الراحل ؛ وهذا القائد هو «أتامانيس جالاتيس» السالف الذكر . وكان «إيرجيتيس» قد جرده من كل أمجاده وعامله معاملة سيئة مما جعله يضطر إلى الإلتجاء إلى بلاد الإغريق . وكان أول عمل قام به هذا القائد لخدم «إيرجيتيس» أنه نشر شائعة مؤداها أن الملك «فيلومتور» قد وكل إليه أمر آخر ذكر من نسله الشرعى وأمه هى الملكة «كليوباترا الثانية» . وقد ضمن القائد إثبات حق هذا المدعى الجديد بشدة ، واستعد فعلاً لإحضاره إلى مصر ، بعد أن يعمل على ما يكفل استيلاءه على تاج الملك^(١) . وتدل الأحوال على أن الفرصة كانت مواتية لخلع «إيرجيتيس» هذا الملك الطاغية إذ كان الكل يجمع على مقتته وبغضه ؛ ومن ثم أصبح تحت رحمة الجنود المرتزقين الذين كانوا سنده الوحيد . غير أن هؤلاء بلورهم كانوا قد أظهروا له كل وقاحة وتمرد . يبرهن على ذلك أنه اتفق ذات يوم أن الخزينة الملكية كانت مفلسة ، ولم يكن فى مقدورها صرف مرتبات هؤلاء الأجناد ؛ وقد كان من جراء ذلك أن سمعت أصوات احتجاجاتهم تلوى عالياً مهددة بسوء العاقبة لدرجة أن هؤلاء المرتزقين وعدوا بانضمامهم إلى القائد «جالاتيس» الذى كان يهدد بسقوط ملك «إيرجيتيس» ولكن فى هذا الموقف الحرج قام أحد الحكام العسكريين الذى يدعى «هيراكس» (Hierax) بتقديم المبلغ اللازم لصرف أجور الجنود . ومن ثم أوقف انفجار الثورة على الملك .

وعلى الرغم من تزعزع عرش «إيرجيتيس الثانى» فإنه بقى مدة طويلة لم يصبه أذى . والواقع أننا لم نسمع أى شىء بعد عن الحركة التى قام بها

« جالاتيس » ولا عن المدعى الجديد لعرش البلاد الذى كان فى حيازته ومن المحتمل أن عدم نجاح مؤامرة هؤلاء المهاجرين هو قلة المال الذى يمكنهم من أن يشرعوا فى إشعال نار حرب أهلية . ومما يؤسف له أنه قد مرت بضعة سنوات دون أن تمدنا المصادر التى بين أيدينا بأية حوادث فى هذا الصدد .

سير الأحوال فى سوريا :

والظاهر أن أنظار المؤرخين وقتئذ كانت قد تحولت نحو سير الأحوال فى « سوريا » حيث كانت الأحداث هناك قد أقضت مضجع « كليوباترا » كبرى بنات الملك « فيلومتور » فعانت من المصائب أكثر مما كانت تعانيه أختها « كليوباترا الثانية » فى مصر .

وتفسر ذلك أن زوج « كليوباترا تيا » الثانى وهو « ديمتريوس الثانى نيكاتور » كان قد قضى الست سنوات التى جاءت بعد انتصاره (عام ١٤٦ - ١٤٠ ق . م) فى محاربة رعاياه الذين فرض عليهم حقوق الفاتح المنتصر بكل قسوة ، وعلى الثائرين الذين كانوا يقفون فى وجه استبداده وعتوه . وقد كان من جراء ذلك أن رجلا يدعى « ديو دوتوس » وهو الذى كان يلقب « تريفون » (Tryphon) ، قد جاء ومعه ابن « اسكندر بالاس » و « كليوباترا تيا » من عند النباطيين وأعلنه ملكاً على « سوريا » عام ١٤٦ ق . م باسم الملك « أنتيوكوس السادس إيفانسدونيوسوس » . وقد أصبحت سوريا منذ ذلك الحين مقسمة فريقين أحدهما معسكر « تريفون » والملك الجديد واتخذ « أنطاكية » مقراً له . وكان يعارض هذا الفريق فى فلسطين أمراء اليهود ، أما الفريق الآخر فكان على رأسه « ديمتريوس » الذى كان يسيطر على سائر البلاد وعلى « سليوس » الواقعة على نهر العاصى (الأرنط) ، وهى التى اتخذها « ديمتريوس » عاصمة للملكة مؤقتاً . وعلى أية حال لم تمض مدة طويلة حتى

تخلص « تريفون » من « أنتيوكوس السادس » (عام ١٤٣ - ١٤٢ ق . م) ليحكم هو مكانه . والظاهر أن هذا الملك الفتي كان قد توفي على أثر عملية جراحية^(١) . ولا نزاع في أن « تريفون » كان قد أخذ درساً عن « إيرجيتيس » الذى كان قد قدم تفسيراً مقبولاً عن موت « بطليموس نبوس فيلوباتور » .

ديمتريوس ملك سوريا وغرامه بالأميرة روديجين وتناجحه :

وفى خلال تلك الفترة أحس « ديمتريوس » أنه بسبب هذه الاضطرابات قد تصبح أقاليمه التى فى الشرق عرضة للوقوع نهائياً فى يد البارثيين (ايران) ؛ ومن أجل ذلك قام بحملة على هؤلاء الغزاة لاسترداد « إيران » ، غير أن الحظ خانته هناك وهزم هزيمة منكرة ، وأخذ أسيراً . وقد عزاه - فى خلال مدة أسره - الحب الذى نشأ بينه وبين الأميرة « روديجين » إبنه الملك « متراداتيس » قاهره (١٣٨ - ١٣٧ ق . م) .

وعند ما كان « ديمتريوس » يبنى نفسه بالأمال فى العودة إلى ملكه الذى حرم منه ، وذلك بمساعدة ملك « بارثيا » ، وقد حاول الإفلات من أسره من وقت لآخر - نجد أن « أنتيوكوس » السيدى (أنتيوكوس السابع السيدى) كان مستمراً فى محاربة « تريفون » . أما « كليوباترا تيا » التى كانت حبيسة مع إبنها وأطفالها فى مدينة « سليوس » فقد وهبته نفسها وعرش الملك عند ما علمت أن زوجها قد تزوج من الأميرة « روديجين » .

وبذلك حل « أنتيوكوس السابع » محل أخيه بوصفه ملكاً وزوجاً ؛ فكان بذلك بديلاً لأخيه من غير إكراه . والواقع أنه كان يعد نفسه بمثابة حارس لكل ما كان سيسلمه يوماً ما إلى الملك الشرعى الأسير (١٣٩ - ١٣٨ ق . م) والظاهر أن « أنتيوكوس السابع » أخذ بعد ذلك يلتفت إلى « تريفون » ،

Liv., Ept., LV; Joseph A. Jud., XXIIX, 7, 1.

(١) راجع

وبخاصة أنه كان وقتئذ قد أصبح مكروهاً في « أنطاكية » ، هذا فضلاً عن قيام خلاف بينه وبين اليهود ؛ وفوق كل ذلك كان مجلس الشيوخ الروماني قد أظهر جفوته له وتغاضيه عنه ، وذلك على الرغم من تقربه منه ؛ ومن ثم ألقى بنفسه إلى التهلكة بما أظهره من قلة الحزم وعدم الروية. وفعلاً أدت كل هذه الأسباب مجتمعة إلى أن « تريفون » هذا قد أسر ثم أعدم بعد أربعة أعوام من إغتنابه ملك سوريا (عام ١٣٨ ق . م) . أما « أنتيوكوس » فإنه على الرغم مما أظهره من الميل إلى إعلان الحرب على « البازثيين » من أجل خلاص أخيه فإنه لم يكن في استطاعته القيام بهذه الحرب في تلك الفترة ؛ إذ كان عليه قبل أن يقوم بهذا العمل الجبار أن يحول مجهوده نحو اليهود ويرقبهم عن كثب ، ثم يعلن عليهم الحرب في اللحظة المناسبة ؛ أما اليهود فإنهم على الرغم مما كان بينهم من مشاحنات وخلافات داخلية ، فإنهم أفادوا من المنازعات الخارجية التي كان « أنتيوكوس » مشغولاً بها لأجل أن يوطدوا استقلالهم الذاتي ؛ هذا وكان اليهود قد تعودوا الالتجاء إلى مجلس الشيوخ عند ما كانت تحل بهم كارثة أو تصيبهم مصيبة .

مجلس الشيوخ يرسل بعثاً إلى الشرق لتفقد أحواله يرأسه سيبيون :

على أن مجلس شيوخ « روما » - الذي كان يعتبر المهيمن على سياسة العالم وقتئذ - أراد أن يقف على جلية الأحوال في الشرق ، وذلك بعد أن وردت إليه أخبار متضاربة ؛ ومن أجل ذلك كلف بعثاً من عظماء رجاله ليأتى إليه بالمعلومات الصادقة حوالى عام ١٣٦ - ١٣٥ ق . م . وهذا البعث كان يتألف من « سيبيون أميليان » (Scepion Emelien) قاهر « قرطاجنة » وبصحبه « موميوس » الأخي والقنصل « ميتلوس » (Metellus) أخ « ميتلوس » المقدوني . وكان كل هؤلاء من الشخصيات الذين يحتلون مكانة

في الصف الأول في مجلس الشيوخ . وقد كانت مهمتهم تنحصر في بحث أحوال الممالك المخالفة لروما . ولا بد أن نشير هنا إلى أن تاريخ هذا البعث كان موضع نقاش وجدال^(١) .

البعث يبتدىء بزيارة مصر

وتدل الشواهد على أن هذا البعث الروماني قد بدأ عمله بزيارة مصر . وقد وصف لنا بعض المؤرخين التناقض العجيب الذي ينطوى على سخرية لاذعة ؛ وأعني بذلك التناقض الذي مثل في الصورة التي وضعت لكل من « سيبوس » ، و « بطليموس البطين » في كفتى الميزان ، وذلك ما تقابلا سوياً في الإسكندرية . فقد ظهر البطل الروماني الجمهورى بمظهر الرجل البسيط في ملبسه والوقور في أخلاقه ، ومع صديقه الفيلسوف « بانتيوس » (Panetios) وبعض الخدم الذين كانوا يرتدون ملابس محترمة تدل على ذوق سيدهم ، في حين أن « بطليموس إيرجيتيس الثاني » قد ظهر بوجه سمج وجسم مثقل بالكسل ، تبدو عليه علامات الانهماك في اللذات ، يجر ساقيه المتراهيتين ويبرز أمامه كرشه المنتفخ مما جعله يستحق دون جدال أن يطلق عليه لقب « البطين » . هذا ونلاحظ أنه عند ما رست السفينة التي كانت تقل البعث الروماني سار « سيبوس » إلى الأمام وقد غطى رأسه بعباءته لأجل أن يحجب نفسه عن أنظار العامة ولكي يتفادى حب استطلاعهم ، غير أنه لم يلبث أن اضطر إلى استجابة طلب الشعب الذي كان يهرع لروايه وكشف عن وجهه وتابع سيره بين الهتافات المعبرة عن الاعتراف بالجميل .

وصف زيارة البعث لمصر

أما « إيرجيتيس الثانى » فزراه وقد أسرع فى السير أمام ضيوفه . والواقع أن أهالى الإسكندرية قد فرحوا برويته وهو مرتد ثوباً خفيفاً يكاد يكون شفيفاً . وكان العرق يغمره وأنفاسه تتلاحق بسرعة كما كان يبذل مجهوداً جباراً للحاق برجال البعث الذين كانوا قد أرادوا أن يهزأوا منه عند ما رأوا أنه كان يجر ساقيه جراً فى شوارع الإسكندرية بسبب بدانته . وفى خلال سير الموكب مال « سبيوس » على زميله « بانيتيوس » وهمس فى أذنه قائلاً : لقد أفاد فعلاً أهالى الإسكندرية من زيارتنا إذ يرجع الفضل إلينا فى أنهم قد رأوا ملكهم يتزهر على قدميه .

ولقد كان من الطبيعى أن يستقبل « بطليموس » هؤلاء المبعوثين الرومان بكل أبهة وحفاوة وبكل ما لديه من جاه . والواقع أنه أقام لهم ولائم فاخرة ، كما أطلعهم على النفائس التى كانت تحتويها الخزانة الملكية ، وذلك أثناء جولانه معهم فى قصره . ومما يلفت النظر فى أخلاق المبعوثين الرومان أنهم كانوا يميزون بما جبلوا عليه من فضائل كريمة فلم يتناول واحد منهم مما قدم إليه من الطعام إلا ما كان ضرورياً، هذا مع ترفعهم عن الأطعمة الغالية التى تدل على البذخ والاسراف ، زعماً منهم أنها تفسد الروح والجسم معاً . أما الثروات والنفائس التى كان الملك يعجب بها ويعرضها أمامهم ، فإنهم لم يأبها بها أبداً بل كانوا فى الواقع يغيضون من أبصارهم عنها أثناء سيرهم فى جنبات القصر ؛ ولكن من جهة أخرى كانوا يقبلون على مشاهدة ما كان يستحق الالتفات فعلاً . فمن ذلك أنهم فحصوا عن كتب موقع المدينة وأهمية

الفتار وخصائصه . وبعد ذلك نجد البعث يصعد في النيل حتى مدينة « منف »
الحالدة . وفي خلال تلك الرحلة لمسوا مقدار خصوبة أرض مصر وقدروها
حتى قدرها ، كما قدروا ما يسبغه فيضان النيل السنوي على البلاد من نفع ؛
وكذلك عرفوا عدد مدن مصر وما فيها من سكان يخططهم العد ، كما عرفوا
موقع مصر الحصين وأحوالها الممتازة التي تؤكد قيام إمبراطورية عظيمة
وتضمن أمانها . وبعد أن رأوا —والدهشة تملأ نفوسهم— جموع السكان الفقراء
وكذلك تخطيط الأماكن المصرية ، أجمعوا على أن هذه البلاد يمكن أن تصبح
دولة قوية عظيمة إذا وضع على رأسها أسياد جديرون بتولى شؤونها .

مغادرة البعث مصر و تقريرهم عنها

وبعد أن انتهت جولة البعث في أرض الكنانة غادروها قاصدين جزيرة
« قبرص » ؛ ومن ثم ولوا وجوههم شطر « سوريا » . والآن لا يسعنا في
هذا المجال إلا أن نترك لرجال البلاغة والبيان العناية بتنظيم عقود المديح في
فضائل رجال هذا البعث الذين اكتفوا من الحياة بأكل ما يسد رمقهم ، ولم
يغرم ما عرض أمام أعينهم من النفائس والقناطير المقنطرة من الذهب . وعلى
أية حال يمكن الإنسان أن يكون على يقين من أن رجال هذا البعث المترنين
قد دونوا ملاحظاتهم عن كل ما شاهدوه ، وأن التفاهم لم يكن بأية حال
من الأحوال يرمى إلى غرض حتى لا يفهم أنه كان شهوة أو رغبة شخصية .
وقد حملوا معهم إلى « روما » الاعتقاد بأن بلاداً تزخر بالثراء مثل مصر لا
يجب أن تغفل من يد الرومان ، أما من جهة النصيحة الطيبة التي أمكنهم أن
يقدموها إلى « بطليموس » بسلوكهم هذا فلا نعلم لها من أثر فعال ، إذ الواقع

أن « إيرجيتيس » ظل يعيش بين ندمائه الذين كانوا يشاطرونه متعة الرخيصة ، وكذلك بين جنوده القدامى المدنيين ، هذا وقد كان مكروهاً من أهالى الإسكندرية أكثر مما كان فى سائر بلاد القطر . اذ أن رجال الدين الذين عرفوا فيه الغيرة على إقامة المعابد وكما أن الأهالى بوجه عام تعرف فيه ميله لتخفيف عبء السخرة عنهم ، ومن أجل هذا كانوا يميلون إليه بعض الميل .

زيارة البعث أمت بنتيجة عكسية

وما لاشك فيه أن زيارة السفراء الرومان لمصر لم تأت إلا بنتيجة عكسية وذلك أنها زادت فى غضب مدينة الإسكندرية التى جبلت من أول نشأتها على الكبرياء ، فقد أحس الأهالى من هذه الزيارة أن ملكهم الطاغية كان يستند على مساعدة الأجنبي له . وقد انتهزت « كليوباترا الثانية » التى كان يحبها الشعب الإسكندرى هذه الفرصة وحركت النار التى كان وميضها متأججاً تحت الرماد ، وذلك للإنتقام لنفسها بما كانت تكنه من حقد دفين بين جوانحها لهذا العاقب الذى ارتكب معها أبشع جرائم القتل إن صح ذلك .

قيام ثورة فى البلاد وهرب إيرجيتيس إلى قبرص ،

وعلى هذا لم تلبث الثورة التى كانت منتظرة منذ زمن طويل أن اندلع لهيبها أخيراً عام ١٣١ - ١٣٠ ق . م . وعلى قدر ما يمكن أن نحكم به بما لدينا من تأريخ غير مؤكد فيما يخص هذه الحوادث المحزنة نفهم أن الملك البطين أراد أن يقضى على بوادى هذه الثورة ، وذلك بنشر الذعر والهلع فى نفوس سكان الإسكندرية . فمن ذلك ما قيل أنه ذات يوم أحاط ملعباً رياضياً

مكتظاً بالشباب وذلك بطائفة من رجال شرطته الذين ما لبثوا أن أشعلوا فيه النار وقضوا على الذين نجوا من الحريق بالقتل^(١). غير أن هذا العمل الأخير جعل الكيل يطفح والأمور تتأزم حتى بلغ السيل الزبى والحزام الطيبين ولم يبق في القوس منزع للدرجة أن الشعب الذى خرج عن شعوره صمم على حرق هذا الطاغية في مقره واشعال النار في قصره . غير أن « إيرجيتيس » كان قد أحس بالخطر ولم ينتظر حتى ساعة إنزال العقاب به . إذ نراه قد أفلت سرّاً مع زوجه الفتاة وأولادها وولد آخر كان قد رزق به من زوجه الأولى « كليوباترا الثانية » وهو الذى يسمى « المنفى » والذى كان لا يزال فى ، وقدر له أن يكون بمثابة رهينة عنده . وقد علم بعد فرار « بطليموس إيرجيتيس » بمدّة وجيزة أنه هرب إلى « قبرص » ، وأنه جمع حوله هناك جيشاً من الجنود المرتزقين تمهيداً لعودته على رأس هذا الجيش إلى الإسكندرية . ولا بد أن نلاحظ هنا أن ثورة الشعب الإسكندرى لم تهب على أسرة البطلمة بل كانت ثورته بالذات على « بطليموس إيرجيتيس الثانى » شخصياً ، وعلى ذلك فقد كان على الشعب أن يعلن سقوط هذا الملك الهارب . وفى الوقت نفسه يعترف بالملكة « كليوباترا الثانية » ملكة على مصر . غير أنهم أرادوا بعد ذلك أن يسيروا على نهج العادة المتبعة التى كانت تحتم وجود ذكر على عرش الملك ومن أجل ذلك أخذوا يبحثون فى الأسرة المالكة عن ذكر يمكن أن يقوم بلور الزوج للملكة « كليوباترا » سواء أكان ذلك حقيقة أم رمزاً على حسب قانون وراثه العرش . ومما يؤسف له أنه لم يوجد فرد تتوافر فيه الشروط المطلوبة . لأن أولاد « بطليموس السابع » الذين أنجبهم من « كليوباترا الثالثة »

لم يقبل الإسكندريون ترشيح واحد منهم للملك . ولكن كان هناك ممثل واحد ذكر من الأسرة جدير بأن يقوم بهذا الدور وهو بكر أولاد « بطليموس السابع » الذى أنجبه من زواج غير شرعى من امرأة تدعى « ايرن » . ومن المحتمل أنه هو الذى كان قد وكل إليه حكومة « سرنيقا » . هذا ولم يكن لدى أهالى الإسكندرية غير هذا المخرج .

بطليموس السابع يقتل ابنه انتقاماً من والدته كليوباترا الثانية

ولكن « بطليموس البطين » علم بالخبر وأفسد عليهم خطتهم بارتكاب جريمة جديدة وذلك أنه طلب إلى ابنه ملك « سرنيقا » أن يحضر عنده فى « قبرص » ، وعلى أثر وصوله إلى « قبرص » قضى على حياته . وعند ما سمع أهل الإسكندرية بهذا النبأ المفجع قاموا بتهميش تماثيل « بطليموس السابع » تهميشاً تاماً . وقد كان جواب هذا الملك اللعين أفظع وأنكى على هذه الإهانة التى إدعى أن « كليوباترا الثانية » هى المسئولة عنها . فقد قام فى الواقع بانتقام خسيس دنيء ماكر كالذى نسمع عن أمثاله فى الأساطير وبخاصة فى قصة « أوزير » و « ست » عند ما قطع الأخير جسم الأول ونثره فى أنحاء أرض الكنانة . وذلك أن « إيرجيتيس » أمر بقتل ابنه المنفى على مرأى منه ثم قطعه إرباً إرباً ثم وضع أشلاؤه فى صندوق أرسله إلى أمه « كليوباترا » زوجه وأم الطفل القتيل إلى الإسكندرية بمثابة هدية لها فى يوم عيد ميلادها^(١) . وإذا كان هذا الحادث قد وقع فعلاً على يد هذا البطين فان انشراحه قد كان يبدو بطبيعة الحال أكثر كمالاً إذا كان قد أمكنه أن يقدم لحم ابنه وابنها طعاماً لها

كما حدث في الأسطورة التي تروى لنا قصة « أترى » (Atree) - ابن « بوليس » وملك « ميسيني » المشهورين - الذي كان يكره أخاه « تيسيت » (Thyeste) فانقم منه أشنع انتقام يمكن تصوره ، وذلك أنه ذبح تانتال (Tantale) و « بليستين » (Plisthene) ابنا « تيسيت » وقدم لحمهما طعاماً لوالدهما في وليمة . ولكن على أية حال نجد في هذه القصة أن الجاني قد قتل بيد « ايجيست » (Egiste) وهو ابن آخر من أولاد « تيسيت » . والواقع أن غضب الشعب الإسكندري وحنقه على « بطليموس البطين » قد بلغ أقصى مداه عند ما سمع بهذه الجريمة التي لا يمكن أن تجارى في شناعتها وشدة هول وقعها في نفوس الشعب .

والآن يتساءل الإنسان ماذا ستكون نتيجة الصراع الذي أصبح الآن بين أهالى العاصمة الذين لم يكن لديهم من القوة إلا ما ملكت أيديهم وحسب ، لا سيما بعد أن أصبح من المؤكد أن سائر أهالى القطر لا يهمهم أمر هذه المنازعات التي كانت بين الإسكندرانيين وبين هذا البطين العاقى الخائى الذى جمع في « قبرص » أسطولا وجيشاً ليدخل بهما الإسكندرية كرهة أخرى ويستولى على عرش الملك الذى طرد منه . والجواب على هذا السؤال ليس فى الإستطاعة تقديمه هنا لأن المصادر القديمة التي فى أيدينا لا تسعفنا قط . غير أن المؤرخ الكبير « بوشيه لكلكرك » أجاب على هذا السؤال مستفهماً بدوره هل يجب علينا أن نعرف على « إيرجيتيس الثانى البطين » بأنه هو « بطليموس الكبير » أو العجوز (أى بطليموس سوتر) الذى على حسب ما ورد فى قطعة من « ديدور » قد أرسل القائد « هيجيلوكوس » (Hegelachos) ليحارب الإسكندرانيين الذين كان يقودهم رجل يدعى « مارسياس » (Marsyas) ،

وأنه بعد أن هزم أهل الإسكندرية هزيمة منكرة أظهر كرمًا وحسن معاملة لم تكن منتظرة لمناهضة «مارسياس»

وعلى أية حال يحدثنا «ديدور» أن «بطليموس البطين» أخذ في تغيير اتجاهاته^(١)، إذ بدأ يظهر بمظهر الإنسان بتهدئة غضب الأهالي عليه. وكذلك يتساءل «بوشيه لكلك» هل يكون «هيجيلوكوس» هذا هو الموظف الذي يسمى «لوكوس» (Lochos) بن «كاليميديس» (Callimedes) الذي كان في حمايته التجار الإغريق منذ استيلاء الملك «بطليموس» الإله المخلص (سوتر) على الإسكندرية وقد أقاموا له تماثلاً في «ديلوس»؟^(٢) والواقع أننا نعرف أن «لوكوس» هذا قد أصبح حاكماً حربياً على منطقة «طيبة» ويحمل ألقاباً تدل على عظم مكانته (راجع

CIG., 4896 A-B = Strack 103 (Obelisque of Philae).

انفراد كليوباترا بالملك

وعلى أية حال فإن ما جمع من مصادر متفرقة عن هذه الفترة المظلمة يدل على أن «كليوباترا الثانية» قد انفردت بملك مصر باسم «كليوباترا فيلومتور سوتيرا» (= كليوباترا محبة أمها الآلهة المخلصة). غير أنه لم يكن لها من ناصر غير أهالي الإسكندرية وغير جزء ضئيل من أرض الكنانة، إذ يبدو أن أهالي مدينة «طيبة» قد اعترفوا بها ملكة على غرار ما فعله أهل الإسكندرية ومما لا شك فيه أن هذه الحركة التي قامت على «ايرجيتيس» في «طيبة»

(١) راجع Diod., XXXIV-V, 20 والواقع أن «بطليموس سوتر» الذي نسب إليه هذا الحادث لم يعرف عنه أبداً أنه دخل الإسكندرية فاتحاً والمحمّل أن هذه هفوة قلم.

وجعلتها تناصر « كليوباترا » كان سببها غياب حامية هذه المدينة وانهاكها في اخاد عصيان فلاحى بلدة « أرمنت » الواقعة على الضفة الأخرى من النيل . وقد أخذ هذا العصيان فعلا في مهده على يد الجيش الذى بقى على ولائه للملك « إيرجيتيس الثانى البطين » . هذا ولدينا رسالة تحدثنا عن هذا العصيان مؤرخة بالثالث والعشرين من شهر كيهك من العام الخمسين من عهد « بطليموس إيرجيتيس الثانى » (= ١٤ يناير سنة ١٣٠ ق . م) . كتب هذه الرسالة جندى يدعى « استالداس » (Esthaldas)^(١) كان عليه أن ينهب لينضم إلى فرقة حرس المقدمة في « أرمنت » . وكان قد وصل إلى مسامع هذا الجندى أن الحاكم الحربى لمقاطعة « طيبة » المسمى « باوس » سيقود - إلى « أرمنت » في الشهر القادم (طوبة) - قوة كافية لقمع عصيان أهالى « أرمنت » ومعاملتهم معاملة الخارجين على السلطة الشرعية في البلاد .

ثور طيبة على بطليموس السابع

هذا وحوالى شهر أكتوبر عام ١٣٠ ق . م خرجت مدينة « طيبة » على « إيرجيتيس الثانى البطين » ، ولكن حامية مدينة « قفط » وكذلك الجزء الأعظم من الجنود الذين كانوا تحت إمرة « باوس » الحاكم في هذه الجهة قد بقوا دائماً على ولائهم للملك « البطين » ولزوجه وأولاده .

وعلى أية حال لم تعرف المدة التى ظلت خلالها « طيبة » تقاوم « بطليموس البطين » . أما ثورة « أرمنت » فقد قضى عليها على أكثر تقدير في ربيع عام ١٢٩ ق . م ؛ ويظهر أن ثوار « طيبة » لم يلقوا سلاحهم في نفس الوقت .

على أنه لدينا بردية مؤرخة بالثامن من شهر كيهك عام ٤٣ من حكم « بطليموس البطين » (= ٩ يناير سنة ١٢٧ ق. م) وهذه الورقة تتحدث عن كهنة وكاهنات خاصين بعبادة الأسرة المالكة . ومن ثم على أية حال يمكن أن نأخذ بما استنبطه المؤرخ « ماير »^(١) القائل بأن المناوشات استمرت قائمة في « طيبة » ، غير أنه لا يستنبط من ذلك أن « البطين » لم يكن قد استولى فعلاً على الإسكندرية من جديد .

الصلح بين كليوباترا و بطليموس السابع

والواقع أن حكم « كليوباترا الثانية » قد بدأ بوصفها ملكة منفردة على البلاد ثم إنتهى في الإسكندرية لمدة قصيرة جداً إذ يظهر أنها قدمت خضوعها نهائياً في خلال عام ١٢٩ ق. م لمجريات الأمور .

ولا نزاع في أنه كان من الغريب بل من المدهش حقاً أن نرى « إيرجيتيس الثانى البطين » بعد دخوله الإسكندرية دخول الظافر المنتصر كما حدثنا بذلك المؤرخ « ديدور » أخذ يظهر لبّ جانب وحسن معاملة لم تكن متوقعة منه أبداً على حسب ما صوره لنا المؤرخون الذين قالوا عنه أنه كان محباً للانتقام فتاكاً بخصومه . ومن أجل ذلك نجد أن الإسكندريين قد ذهلوا لهذه المعاملة السمحة حتى أنه لم يكذب أحد يصدق أنه مخلص فيما يظهره من تغير مفاجئ لم يكن في الحسبان . أما من جهة « كليوباترا » فكان لديها من الأسباب الخاصة ما لا يجعلها تعتمد على سباحة « البطين » التي كانت في ظاهرها الرحمة وفي باطنها العذاب ؛ ومن أجل ذلك فرت إلى جوار زوج ابنتها

« ديمتريوس الثانى » ملك «سوريا» حاملة معها ما فى خزائنها من نقود ومتاع .
وقد أمرت أن توضع كل ثروتها معها فى السفينة التى أقلمت بها لى مخبئها
الجديد . وكانت « كليوباترا » تأمل فى أن تجد فى «أنطاكية» ملجأ مأموناً كما
كانت تأمل أن تجد هناك العون والنجدة التى كانت قد طلبتهما فى العام المنصرم
ولكن دون جدوى»^١.

الموقف السياسي والحرب في سوريا

عندما رأى ملك «بارثيا» أن «أنتيوكوس السابع سيدتيس» قد قام بحملة على بلاده لتخليص أخيه «ديمترىوس» من الأسر ، فظن لذلك وأطلق سراحه . وعلى أثر ذلك أتى «ديمترىوس» إلى بلاده ، غير أنه وجد نفسه في موقف غريب حقاً . وتفسير ذلك أن الملك «فرات الثانى» (Phrate) ملك «بارثيا» كان يعتمد على ما عساه أن يحدث من إضطرابات بسبب المنافسة بين الأخوين على الملك . إذ الواقع أنه لم يكن هناك في «سوريا» إلا عرش واحد وامرأة واحدة مشتركة بين الأخوين وذلك لأن «أنتيوكوس السابع» كان قد تزوج من «كليوباترا تيا» بعد وقوع أخيه في الأسر وكانت في الوقت نفسه لا تزال على ذمة أخيه الأسير . ولما كان «أنتيوكوس السابع» محبوباً من الشعب بقدر ما كان أخوه مكروهاً ، فانه من أجل ذلك لم يكن في استطاعته أن ينزل لأخيه عن الملك حتى لو أراد ذلك . ولكن موت «أنتيوكوس السابع» على يد أهل «بارثيا» قد حل المشكل ، وعلى الرغم من ذلك فان هذا الحادث لم يجعل «ديمترىوس» يروق في أعين الشعب ، بل الواقع أن الشعب قد زاد كرهه له في تلك الآونة أكثر من قبل أسره . يضاف إلى ذلك أن زوجه التي أراد أن يعيد معاشرتها من جديد كانت تمقتة ، وذلك لأنها كانت لا ترى فيه إلا زوج «روديجين» ابنة ملك «بارثيا» . هنا فضلاً عن أنه كان يظهر أمام الشعب بمظهر المتكبر العاقى . ويلحظ أنه في تلك الفترة كان قد أرخى لحيته على الطريقة الشرقية ومن ذلك يفهم أنه كان مرتداً عن الهيلانستىكية⁽¹⁾ . ولقد بلغ من كره الشعب

« ديمتريوس » بسبب سوء أخلاقه أن أصبحت دائرة حكمه محصورة في قصره ؛ ومن ثم كانت الحروب الداخلية قاب قوسين أو أدنى ، وأنه بقيام هذه الفتنة يمكن طرده من البلاد . وتدل الأحوال على أن « كليوباترا تيا » كانت هي التي تدبر العدة بنفسها لهذه الحرب ، للخلاص من هذا الخائن لعهوده معها . وتفسير ذلك أنها قد آوت « سيزيك » (Cyzique) آخر ابن رزقته من « أنتيوكوس السابع » في مكان أمين ليتولى عرش الملك في اللحظة المناسبة وهو الذي عرف بعد توليه العرش « بأنتيوكوس التاسع » . وكان يطلق عليه لقب « سيزيك » . وقد كان هذا الأمير مؤهلاً تماماً لتولى عرش الملك فقد كان حزب والده يعاضده ، وقد كان العزم على الأخذ بهذا الرأي في حالة بقاء بكر أولادها وهو « سليوكوس » ومعه أخته « لأوديس » في « بارثيا » كما كان له الحق في الملك ويعاضده تماماً حزب والده .

كليوباترا الثانية تصل إلى أنطاكية

غير أن وصول « كليوباترا الثانية » ملكة مصر إلى « أنطاكية » في هذه اللحظة المشحونة بالمتاعب والعقبات والاضطرابات ما لبث أن حول سوء الحال إلى حالة أحسن ؛ إذ من المحتمل أن هذه الملكة قد عملت جل طاقتها لإصلاح ذات البين لتجعل الأمور تعود إلى مجاريها بين « كليوباترا تيا » ابنتها وبين زوجها ، وذلك بما يتفق مع خطتها التي رسمتها لنفسها وبما يتفق مع رأى « ديمتريوس » أن قيام حرب بينه وبين مصر يكون فيها خلاصه . وذلك لأن الجنود - الذين لم يجرؤوا على جعلهم يزحفون على « جان هيركان »

«وأدوم» في «فلسطين» خوفاً من أن يخونوه - كان من المحتمل أن يتبعوه عند ما يهبط لهم فتح مصر وإطلاق أيديهم في نهبا .

وصول ديمتريوس في زحفه على مصر حتى «بلوز» وارتداده

وقد أفلحت «كليوباترا» في الوصول إلى تنفيذ خطتها ؛ كما أفلح «ديمتريوس» في الزحف بجيشه حتى «بلوز» ؛ غير أنه عند ما لاقى بعض المقاومة تخاذل جنوده الذين كانوا يعتقدون الآمال وبينون القصور في خيالهم بما ينتظرهم من ثراء وفير دون عناء . وقد عصا الجنود أوامره^(١) ومن ثم كان لزاماً عليه أن ينكص على عقبيه منموماً مدحوراً .

قيام ثورة في أنطاكية

وقد زاد الطين بلة أنه في خلال هذه الفترة اندلعت نار الثورة في «أنطاكية» ، وحذت حنوها «أباي» . وعلى أثر ذلك امتدت الثورة شيئاً فشيئاً إلى المدن الأخرى . ولم يمض طويل زمن حتى سمعنا أن الثوار اتصلوا بالملك «إيرجيتيس الثاني» يرجونه أن يرسل إليهم ملكاً يختاره هو على شريطة أن يكون من سلالة «السليوكيين»^(٢) . ولقد كان من أكبر دواعي سرور «إيرجيتيس الثاني» من المفاجآت السارة أن يسمع ويرى أنه يوجد ملك آخر في العالم غيره مكروهاً من شعبه أكثر منه ، كما أنه اغتبط بروية للعاصفة التي كانت ستنقض عليه قد أخطأته وانقضت على رأس أعدائه .

Etuseb. I. P. 254-258.

Joseph. A. Jud., XIII, 9, 3.

(١) راجع

(٢) راجع

مساعدة إيرجيتيس للثوار في سوريا

وسرعان ما عمل « البطين » على إجابة طلب أهل « أنطاكية » ، غير أنه لما لم يجد في متناوله أميراً من « السليوكيين » الحقيقيين فإنه أرسل وريثاً للملك من صنع يديه . إذ اختار شاباً مصرياً ابن تاجر يدعى « بروتاركوس » (Protarchos) . وهو على حسب مارواه المؤرخ « جوستن »^(١) قد رشح بوصفه أنه ابن كان قد تبناه « أنتيوكوس السابع » . أما المؤرخ « يوزيب »^(٢) فيقول أنه كان ابن « الإسكندر بالاس » . وعلى أية حال أطلق « بطليموس إيرجيتيس الثاني » على صنيعته إسم « الإسكندر » . وهذا الإسم يعيد للذاكرة اسم « الإسكندر بالاس » الذي رشحه للملك فيما مضى في أحوال مشابهة « بطليموس فيلومتور » ، وقد جهزه بجيش جرار . وفعلاً أبحر هذا المدعى الجديد قاصداً « أنطاكية » وعند وصوله رحب به الشعب . ولم يمض على توليه العرش مدة حتى صك نقوداً مثلت عليها صورته عام ١٢٨ ق . م . وعلى الرغم من تولى هذا الدعي عرش الملك ، فإن الأحوال لم تستقر له إلا بعد ثلاث سنوات قضاها في حرب مع مناهضه . وفي نهاية الأمر هزم « ديمتريوس » في « دماس » ، كما هجرته « كليوباترا تيا » . فقد أوصدت أبواب « بطليمايس » في وجهه بعد أن أتى إليها فاراً من ساحة القتال . وبعد ذلك نجده قد قتل في مدينة « صيدا » بأمر من الحاكم هناك ، وذلك عند ما كان يحاول الإبحار ليلتجئ إلى معبد « ملقارت »^(٣) (Melqart) عام ١٢٥ ق . م .

Justin, XXXIX, 1, 4-5.

Euseb., I. P. 257-8 schoene.

Justin, XXXIX, 1, 8.

(١) راجع

(٢) راجع

(٣) راجع

وبعد هذه الحروب نرى « الإسكندر الثانى » الذى لقب « زايناس » (Zabinas) (أو العبد الذى اشتراه سيده من السوق) ، قد أصبح ملكاً على « سوريا » دون منازع . ولم يبق أمامه إلا إخضاع « فينيقيا » حيث كانت « كليوباترا تيا » لا تزال تحكم فيها باسم الأسرة الشرعية .

وتدل الأحوال أن الحظ قد ابتسم للملك « إيرجيتيس الثانى » أكثر مما كان يأمل عند ما أراد أن يحذو حذو أخيه « فيلومتور » ، وتفسير ذلك أن « الإسكندر زايناس » ملك سوريا كان مثله كمثل « الإسكندر بالاس » قد اعتبر نفسه صنيعة ملك مصر . ومن المحتمل أن الملك « البطين » أراد أن يسير فى تقليده لأخيه حتى النهاية، فحاول أن يستغل خدماته لملك « سوريا » الجديد بأن يجعله ينزل له عن « سوريا الجوفاء » غير أن « الإسكندر زايناس » لم ينزل على إرادة الملك « البطين » . وعندئذ رأى « بطليموس البطين » أن يفيد من سوء تقديره للأحوال التى كانت تجرى حوله ؛ ومن أجل ذلك وجد أنه من الخير له أن يعقد صلحاً مع أخته « كليوباترا الثانية » وعلى أثر ذلك ولت وجهها شطر الإسكندرية لتأخذ مكانها على عرش مصر فى الإسكندرية بوصفها الملكة الأخت بجوار ابنتها « كليوباترا الثالثة » الملكة الزوجة ، وذلك فى عام ١٢٤ ق . م ^(١) .

سياسة كليوباترا تيا فى سوريا بعد قتل أبيها

وهذا الصلح أو التراضى الرسمى كان من آثاره انقلاب فى مجرى السياسة المصرية . وذلك أن « بطليموس البطين » عرض وقتئذ على ابنة أخته

« كليوباترا تيا » أن يعيدها لها كل ملك « سوريا » وذلك بخلع « الإسكندر زابينا » . على أن « كليوباترا تيا » لم تعد بعد بالمرأة المستسلمة الخاضعة التي تنتقل من يد إلى يد أخرى بحد السيف ، لأن مرارة تجارب الحياة وما قاسته من أهوال خلال حياتها التعبة قد جعلها تتحول إلى امرأة طموحة ومن ثم أرادت أن تكون هي الأميرة بعد أن سئمت الاستسلام^(١) ، ومن ثم قبلت عرض « إيرجيتيس الثاني » .

ونحن نعلم أنها خانت زوجها « ديمتريوس » ولم تعارض في قتله ، وبعد ذلك نجدها قد أمرت بقتل إبنها الأكبر « سليوكوس الخامس » الذي كان قد استولى على لقب ملك دون إذن منها عام ١٢٥ ق . م ، وفعلت فعلتها هذه لتعطي تاج الملك لابنها الثاني ابن « ديمتريوس الثاني » ، وقد سمي « أنتيوكوس الثامن » وهو الذي كان يلقب « جريبوس » (Grypos) (أى صاحب الأنف المقوف) ؛ وكان قد وعدنا الأخير بأن يكون طوع بنانها وأن يتركها تحكم البلاد بدلا منه . ويقول المؤرخ « آبيان »^(٢) أن سبب قتلها لابنها « سليوكوس » الخامس كان لأحد أمرين ، أما لأنه كان يريد أن ينتقم منها لقتلها والده أو لأنها كانت نائرة على الكل . وعلى أية حال فإن ارتكاب مثل هذه الجرائم لم تكن تدعو الملك « البطين » لأن يتعد عنها إذ أنها في الواقع كانت تسير على نهج إجرامه فكلاهما سفاك . . وعلى أثر توقيع المعاهدة بينها وبين « إيرجيتيس » بما عرضه عليها نجد أنه قد حافظ على عهده ووضع جيشاً تحت تصرف « أنتيوكوس الثامن » إبنها ؛ هذا فضلا عن أنه زوجه من إبنته

Appien, Syr. 68.

Appien, Syr. 69.

(١) راجع

(٢) راجع

« كليوباترا تريفانا » (Tryphaena) وذلك ليبرهن لسكان البلاد أنه قد وطد العزم على ألا يتخلى عن مرشحه لملك « سوريا » .

والظاهر أن السوريين عند ما رأوا أن الحظ كله قد تحول إلى « أنتيوكوس جريبوس » أسرعوا إلى الانفضاض من حول « الإسكندر زابيناس » وتحلوا عن معاضدته ، وفعلت دارت عليه الدائرة في أول واقعة التقى فيها مع عدوه . وقد حاول أن يقاوم في « أنطاكية » ، غير أنه لما لم يكن لديه مال للاستمرار في الحرب فقد عرج على خزائن المعابد فاستولى على ما فيها . وقد كان من جراء التعدي على حرمة المعابد أن هب القوم في وجهه لانتهاك قدسية تلك المعابد . وقد كانت نتيجة ذلك أن فر « الإسكندر زابيناس » ؛ ولكنه وقع في يد الناهبين الذين سلموه بدورهم « لأنتيوكوس الثامن » الذي أنهى الحرب الداخلية هذه بقتل مناهضه عام ١٢٣ ق.م. (راجع Justin, XXXIX, 2, 3-6)

ومما تجدر ملاحظته هنا أنه منذ أن استتب الأمر في « سوريا » لم نر « إيرجيتيسر الثاني » - على ما يظهر - يهتم بأحوال هذه البلاد . ولا مرأى في أنه كان في مقدوره أن يتتبع سير الأحوال في « سوريا » بما فطر عليه من برود الرجل الخبير بالدسائس الإجرامية التي كانت قائمة هناك وهي التي أدت في النهاية إلى إنزال العقاب الإلهي على « كليوباترا تيا » عام ١٢١ ق.م ، إذ لاقت حتفها بيدها هي .

موت كليوباترا تيا بالسّم

وذلك أن هذه الملكة السفاكة الطموحة بعد أن ضحت بدم زوجها ومن بعده بدم إبنا ، أرادت - تلبية لإرضاء شهوة الحكم التي كانت تسيطر

عليها - أن تقضى على حياة إبنها « أنتيوكوس » (الأعمق الأنف) بدس السم له في كأس قدمته له ، غير أنه كان قد علم بذلك من قبل ورفض تجرع الكاس ، وفي الحال أجبرها على أن تشربها وبذلك قضت نحبا بيدها^(١) فكان جزاءاً وفاقاً .

والظاهر أن « بطليموس ليرجيتيس الثانى » - الذى كان قد أخذ يطعن فى السن - أمضى السنين السبع التى بقيت له من عمره فى تنظيم أحوال أسرته بعد أن تدخل سنين عدة فى شؤون «سوريا» دون نتيجة فعالة (١٢٣-١١٦ ق . م) كما أخذ يكفر عن سيئاته وما ارتكبه من آثام .

سياسة إيرجيتيس الثانى فى الفترة الاخيرة من حياته

بطليموس السابع ينقلب الى انسان ويصدر القوانين العادلة

من المدهش حقاً أن ما وصل إلينا من المؤرخين القدامى عن الفترة الأخيرة من حياة «إيرجيتيس الثانى» يكاد يناقض تماماً ما عرفناه عنه فى خلال مدة حكمه الأولى، فقد ظهرت لنا أخلاقه ومعاملاته للشعب فى ثوب جديد يدعو إلى الدهشة إذا ما قرن بأيام حكمه فى بادئ عهده. وتدل الأحوال على أن ضميره قد استيقظ بصورة جلية. فكان أول ما قام به أنه أخذ يلتفت إلى إدارة البلاد والسهر على راحة الشعب وتخفيف عبء الحياة عن المظلومين بين أفرادهم. ومن ثم أخذ يتقبل بصدور رجب شكاوى رعاياه وتظلماتهم كما أخذ يحميمهم من تعسف الموظفين. ولا أدل على ذلك من التظلم الذى قدمه كهنة الآلهة «أزيس» صاحبة معبد القبلة فقد قدموا ظلاماً بأنهم أجبروا على القيام بتقديم كل لوازم الموظفين والأجناد الذين كانوا يمرون بهم أثناء تأدية أعمالهم، ومن ثم أصبح هؤلاء الكهنة فى حالة خراب شامل من جراء ما لبتز منهم من أموال ظلماً وعدواناً. وقد كانت هذه الحالة المحزنة ناشئة من الانقسام فى حكم البلاد أيام الاضطرابات التى وقعت بين هذا العاهل وبين «كليوباترا الثانية». ومن أجل ذلك أصدر «إيرجيتيس» — حسباً لكل المنازعات والشكاوى والتظلمات، ولوضع الأمور فى نصابها — مرسوماً فى عام ١١٨ ق. م لتنظيم كل الأحوال فى طول البلاد وعرضها.

وهذا المرسوم صدر باسم الملوك الثلاثة (أى بطليموس إيريغيتيس الثانى وكليوباترا الثانية أخته وكليوباترا الثالثة زوجه) . ومن ثم نفهم أن المرأة قد بدأت تشترك فى حكم البلاد بصورة جدية منذ هذه الفترة من عهد البطالمة . وهذا المرسوم وصل إلينا مدوناً فى ورقة عثر عليها فى بلدة «أم البرجات» «تبتيس» وقد نشرها العالمان «جرنفل» و «هنت» عام ١٩٠٢ ميلادية . وهذه البردية تعتبر من أهم الوثائق التى تضع أمامنا صورة واضحة عن سير الحكومة البيروقراطية فى عهد البطالمة المتأخر .

ويعتقد المؤرخ «بريسكه» (Preisicke) بحق أن هذا المرسوم يعد بمثابة اتفاق بين «كليوباترا الثانية» والملك «بطليموس البطين» . وسرى أن «بطليموس» قد نزل عن أشياء كثيرة من حقوقه . ولا نزاع فى أن الارتباك الذى كان ضارباً أطنابه فى البلاد وقتئذ يرجع سببه بدرجة عظيمة إلى الهبات التى كانت قد أعطيت أيام الشقاق الذى كان سائداً بين الحكومتين المتناهضتين وأتباعهما ، وكانت تلك الهبات لم يصدق عليها إلا من حكومة واحدة . ومن ثم وجد أن كثيراً من الأهلى كانوا يملكون أراضى فعلا دون مستند أكيد معتمد يثبت ملكيتهم هذه الأراضى ؛ يضاف إلى ذلك أن معابد مصرية كانت قد انحازت لإحدى الحكومتين وتسلمت منها هبات من الأراضى ، وكذلك امتيازات من الملك «إيريغيتيس الثانى» أو الملكة «كليوباترا الثانية» . كل ذلك كان لا بد من إعادة النظر فيه من جديد . وعلى أية حال كان الغرض الذى يرمى إليه المرسوم أن يضرب صفحاً عما حدث فى فترة الانشقاق وأن تعتبر الممتلكات الحالية فعلية من الوجهة القانونية الصحيحة . وعلى ذلك فإنه كان لزاماً على الملكة «كليوباترا الثانية»

أن تعترف بالهبات التي وسبها « إيرجيتيس الثاني » لأتباعه أو بعبارة أخرى أعداء « كليوباترا الثانية » ، كما يجب على « إيرجيتيس الثاني » بدوئه أن يعترف بالهبات التي وهبها « كليوباترا الثانية » لأتباعها أى لأعداء « إيرجيتيس الثاني » ؛ وأن يأخذ كل من الطرفين على عاتقه بألا يتدخل في شؤون الآخر.

هذا ويلحظ أن هذه الوثيقة قد عنونت بعبارة عفو شامل . ولم يستثن من هذا العفو إلا القتلة وأولئك الذين خرقوا الحرمات المقدسة ؛ وكل الجرائم والأحكام الجنائية حتى ٩ برمودة العام الثاني والخمسين من حكم الملك « إيرجيتيس الثاني » (= ٢٨ مارس عام ١١٨ ق . م) .

وهاك بعض ما جاء في هذا المرسوم من مواد هامة :

أولاً : إعلان عفو شامل لكل الجرائم التي ارتكبت في البلاد قبل شهر برمودة من العام الثاني والخمسين ، ولا يستثنى من ذلك إلا القتلة ولصوص المعابد .

ثانياً : الأفراد الذين اشتركوا في النهب وهربوا بسبب ذلك سيسمح لهم إذا عادوا إلى وطنهم أن يزاولوا حياتهم التي كانوا عليها من قبل ذلك وما بقي من أملاكهم لا تستولى عليه الحكومة .

ثالثاً : يلغى كل المتأخر من الضرائب إلا في حالة المزارعين الملكيين الذين يزرعون نصيبهم بمقتضى إيجار ورأى .

رابعاً : النزول عن ديون الحكومة التي كان قد فرضها الحاكم العسكرى فيما يتعلق بتوليم الوظيفة ؛ (ومن المحتمل أن كل الموظفين أصحاب المكانة كان عليهم أن يدفعوا مبالغ ضخمة مقابل وظائفهم^(١)) .

خامساً : يجب أولاً على محصلى العوائد فى الإسكندرية ألا يستولوا على البضائع التى كانت فى منطقة « إكزهايرسيس » (Exhairesis) (وهى التى يمكن أن تحضر إليها السلع دون ضريبة إلى المدينة) وأية بضاعة محرمة إستولى عليها فى « إكزهايرسيس » يجب أن تورد إلى إدارة السكرتير المالى ، ولن يكون المسافرون على الأقدام من المدينة إلى داخل البلاد عرضة لأى ضريبة يجمعها جباة العوائد ، باستثناء العوائد القانونية (يَحتمل أن ذلك يعنى البضائع التى كانت تحمل على ظهور الحمير والجمال) ويجب أن تفحص بأيدي مراقبي الضرائب ، ولكن البضائع التى يحملها الإنسان على رأسه أو على ظهره أو فى يده من الأشياء التى توجد مع الفقراء فانه يسمح أن تمر دون أخذ ضريبة عليها . وعلى أية حال فان الأفراد الذين يسبرون على الأقدام عليهم أن يدفعوا عوائد عن الأشياء التى تنقل بالقوارب من شاطئ لآخر ، ولا يستولى على البضائع التى ترد مهربة إلا عند البوابة التى تؤدى من الميناء إلى المدينة . (Xenixkon emporion) .

سادساً : فى مقدور كل أولئك الذين يملكون أراضٍ فعلاً وكانوا قد استولوا عليها بطريقة غير قانونية فى خلال الاضطرابات أن يضموها إلى ملكيتهم بأن يزيلوا أولاً عن الأرض للوكهم فيدفعون إيجار سنة من المحصول ، ثم يتسلمون الأرض ثانية من المَلوك بوصفها هبة قانونية . هذا ولن يفرض عليهم غرامات عن السنين السابقة لسنة ٥٢ الحالية . كما يثبت الزطنيون المصريون الذين استولوا بصورة غير قانونية على أراضى من أراضى الجنود المرتزقة وتصبح هذه الأراضى ملكاً لهم .

سابعاً : تلغى بعض الخدمات التي كان على الجنود المرتزقة أن يفرضوها على أصحاب الأراضي الذين ذكروا في الفقرة السابقة .

ثامناً : تثبت دخول المعابد الفعلية وتصبح ملكها ، وكذلك الأراضي التي تديرها المعابد بنفسها فإنها تستمر في إدارتها دون تدخل أى فرد (والواقع أن هذا مشروع وضعه الملك يجب بمقتضاه ألا يتدخل عماله في أمور المعابد) .

تاسعاً : تلغى الضرائب المتأخرة على المعابد .

عاشرأ : تدفع مصاريف دفن العجول المقدسة من الخزانة الملكية .

حادى عشر : تثبت ملكية وظائف الكهانة التي أشتريت من الحكومة

ثانى عشر : يثبت امتياز اللجوء لتلك المعابد التي تتمتع به .

ثالث عشر : يجب أن تفحص المخالفات فيما يخص المكاييل والموازن التي يستعملها محصلو دخل الحكومة النوعى .

رابع عشر : أولئك الذين يزرعون من جديد أرض الكروم أو أرض بساتين الفاكهة التي كانت قد أصبحت بوراً سيملكون هذه الأراضي دون ضرائب لمدة خمس سنوات ؛ أما في السنين الثلاث التي تلى ذلك فيدفعون ضرائب مخففة . أما الأراضي التي تقع في الإقليم المرتبط بالإسكندرية فان زارعها يعطون ثلاثة أعوام أخرى دون ضريبة .

خامس عشر : تبقى الأراضي أو المنازل التي أشتريت من التاج ملكاً شرعياً للمشتريين (ويظن المؤرخ « بريسكه » أن المقصود من هذه الفقرة هو

أن كلام من « إيرجيتيس » و « كليوباترا الثانية » قد اتفقا على تبادل الاعتراف فيما يخص العقود والمعاملات بين جيران كل منهما) .

هذا ويلحظ أن الأسطر التي أعقبت الفقرة السابقة قد وجدت مهشمة من أول السطر ١٠٢ حتى السطر ١٣٣ ولا يمكن استنباط شئ منها يمكن الأخذ به . ثم يأتي بعد ذلك .

سادس عشر : إن أصحاب البيوت التي حرقت أو دمرت يمكنهم أن يعيدوا بناءها كما كانت (أى دون استصدار أمر آخر كان يجب أن يحصل عليه فيما يتعلق ببناء جديد) . وكذلك المعابد يمكن إعادة بنائها (والمعابد الصغيرة دون شك التي أقامها أفراد أو قرى وذلك لأن الأحزاب المتناحرة كانت على ما يظهر لم تسكت عن هدم مباني بعضها بعضاً) . ولكن على شرط ألا يزيد ارتفاعها عن عشر أذرع . ويستثنى من هذا المنازل بلدة « بانوبوليس » (ولا بد أن هذه البلدة كانت مركز حركة ثورية . ويقترح كل من الأثريين « جرنفل » و « هنت » أن القطعة التي جاءت في « ديلور » وهي التي تتحدث عن « بانوبوليس » بمثابة معقل وطني للثورة في عهد « بطليموس فيلومتور » قد أسبىء وضعها وأن الحصار الذي كان قد ضرب حولها كان قد وقع فعلاً فقط قبل عام ١١٨ ق . م بقليل . ولكن المؤرخ مارتن يضع هذا الحادث في عام ١٣٠ ق . م^(١) والظاهر أنه يحتمل أن مكاناً مثل ذلك كان مركزاً للثورة الوطنية في عهد « فيلومتور » وقد ظل مكاناً ملائماً بمثابة معقل حصين للثوار . ومن المحتمل أن المادة التي حرمت على « بانوبوليس » (Panopolis)

أن تقيم معابد لا يزيد ارتفاعها على خمس عشرة قدماً قد كانت اجراءاً لضمان الأمن لا عقاباً . وذلك لأن المباني بالحجر التي تبلغ هذا الارتفاع كان من الممكن استعمالها لحرب الشوارع) .

سابع عشر : إن أولئك الذين يعملون مزارعين أو عمال مصانع في خدمة الملك قد أصبحوا محميين من اضطهادات الموظفين مثل الحاكم الحربى للمقاطعة والسكرتير المالى وضباط الشرطة وغيرهم .

ثامن عشر : لا ينبغي لحكام المقاطعات الحربيين وكذلك الموظفين الآخرين أصحاب الرتب العالية أن يستولوا لأنفسهم على أرض جيدة ، ويزرعوها لا سيما إذا كانت تزرع فعلا من قبل بوصفها جزء من أرض التاج بزراع ملكيين .

تاسع عشر : لا ينبغي لطبقات خاصة من الناس أن يوطنوا عندهم جنوداً مرتزقين وهذه الطبقات تشمل : (١) الإغريق الذين يعملون فى الجيش ، (٢) الكهنة ، (٣) الزراع الملكيون ، (٤) أولئك الذين يشتغلون ببعض صناعات مرخص لهم بها بتصاريح من التاج مثل نساجى الصوف وصناع النسيج ورعاة الخنازير ومربي الأوز وصناع الزيت والجمعة والنحالين . وفى الأماكن التي يكون فيها لأى عضو من الطوائف المذكورة بيت آخر خلافاً للبيت الذى يسكن فيه فانه يكون للجنود المرتزقين أصحاب الأطلان الحق فى أن يسكنوا فيها بشرط ألا يحتلوا أكثر من نصف البيت المذكور .

عشرون : لا ينبغي لحكام المقاطعات الحربيين ولا للموظفين الآخرين

أصحاب الوظائف العالية أن يجبروا أى فرد من الناس على أن يشتغل لحسابهم دون أجر .

واحد وعشرون : هذه الفقرة معناها غامض غير أنه يفهم منها أنها تعنى رجال الشرطة والحرس فى كل البلاد من التزامات يمكن أن تفرض عليهم بسبب ارتكاب مخالفات حدثت فى الماضى .

اثنان وعشرون : ترفع الغرامات التى فرضت على أولئك الذين لم يؤدوها على حسب القانون وذلك فيما يخص احتكار الزيت .

ثلاثة وعشرون : تلغى الغرامات التى وقعت على أولئك الذين لم يقوموا بتوريد الحسك والبوص لإصلاح الجسور (جسور النيل) .

أربعة وعشرون : تلغى الغرامات التى وقعت على أولئك الذين لم يزرعوا قطع أرضهم على حسب القانون حتى عام ٥١ (من حكم هذا الملك) . أما عن عام ٥٢ وما بعده فإن القانون يطبق .

خمسة وعشرون : تلغى الغرامات التى وقعت على أولئك الذين قطعوا أشجاراً فى حوزتهم دون إذن من الحكومة .

سته وعشرون : هذه الفقرة تحدد موضوع السلطة القضائية عند الإغريق وعند السكان المصريين . والقانون هنا يحدد أنه فى الحالات التى يكون فيها حزب إغريقى يتنازع مع حزب آخر مصرى فإن المسألة يحدد الفصل فيها على حسب اللغة التى دونت بها الوثائق فاذا كانت الوثائق باللغة الديموطيقية فإن القضية ينظر فيها أمام قاض مصرى ليحكم فيها على حسب القانون المصرى وإذا كانت الوثائق بالإغريقية فإن القضية تقدم أمام قاض إغريقى (Chrematistaie)

وإذا كان الفريقان المتخاصمان مصريين فإن القضية يفصل فيها أمام قاض مصرى (Laokritai) وقد تحدثنا عن هذا الموضوع فى غير هذا المكان.

سبعة وعشرون : لا ينبغي أن يحجز على أشخاص المزارعين الملكيين ، وكذلك العمال الذين يعملون فى العامل التى يكون فيها للتاج مصلحة بسبب دين إذ يمكن الحجز على سلعمهم . ولكن ذلك لا يطبق على الآلات اللازمة لأعمالهم .

ثمانية وعشرون : لا ينبغي أن يجبر عمال النسيج على العمل للموظفين دون أجور مجزية .

تسعة وعشرون : لا يجوز لأى موظف أن يستولى على قوارب لاستعماله الشخصى .

ثلاثون : لا يجوز لأى موظف أن يسجن أى فرد من أجل مخالفة شخصية أو من أجل دين له . وإذا كان لديه أية تهمة يوجهها لأى شخص فعليه أن يرفع دعواه أمام المحكمة المختصة^(١).

هذه هى مواد مرسوم العفو الشامل الذى أصدره « بطليموس السابع » وشريكته فى الملك « كليوباترا الثانية » أخته و « كليوباترا الثالثة » زوجه . ومن بين سطورهم نفهم ما كانت عليه حالة البلاد من الناحيتين القضائية والإدارية ؛ ولحسن الحظ لدينا قضية عن ملكية وقعت أطوارها فى عهد هذا الملك وتعتبر فى الواقع المصدر الأصيل للمعلومات الخاصة بالنظام القانونى فى عهد البطالمة بوجه عام . ومن أجل ذلك كان لزاماً علينا أن نذكر شيئاً عن هذه القضية الفذة فى بابها وأعنى بذلك قضية « هرمياس » .

قضية هرمياس وأطوارها

الواقع أن القليل الذي نعرفه عن الاتجاه الذي كان يتخذ في المحكمة أمام القضاة الإغريق والتعابير الخاصة بسلطتهم القضائية فيما يتعلق بسلطة الموظفين الإغريق ، نحن مدينون به لملف قضية « هرمياس » ، تلك القضية التي رفعها الأخير على بعض حانوتي « طيبة » . وهذه القضية يمكن تتبع خطواتها مدة عشر سنين أي من السنة الرابعة والأربعين حتى السنة الرابعة والخمسين من حكم الملك « بطليموس ايرجيتيس الثاني البطين » (١٢٥ - ١١٧ ق . م) . وفي خلال تلك المدة نشاهد كل مصادر هذه القضية الشهيرة ، والأوراق الخاصة بها قد حررت باللغتين الديموطيقية والإغريقية . وقد عثر عليها جميعاً في حجرة حوالي عام ١٨٢٠ ميلادية . ولما كانت هذه البرديات قد بيعت على مرات ، كما هي العادة في مثل هذه الأحوال التي تباع فيها الأثار خلسة إذا لم تأت عن طريق حفائر منظمة ، ومن ثم أصبحت مبعثرة في متاحف أوروبا . والغريب أن فحص كل أوراق هذه القضية لم ينته بعد^(١) والواقع أننا لم نجد في مجاميع أوراق البردى التي كشفت عنها أعمال الحفر مجموعة مثلها من الأوراق تضع أمامنا قضية كاملة متصلة الحلقات تبحث في موضوع قضائي يقدم لنا معلومات محسنة عن موضوعات لا نعرف عنها إلا القليل فيما يخص مجلس المحكمين والموظفين ، كما تكشف لنا الاجراءات المتبوية في القضايا المدنية .

(١) راجع Revillout, Le Procès d'Hermias d'après les Sources Démotiques et Grecs. Paris, I, 1884, II, 1903, 210. PP. 4. (Traduction du Pap. Taur., I PP. 183-194.

وسنحاول هنا أن نقدم تحليلاً موجزاً عن تقلبات هذه القضية . ولأجل أن نصل إلى ذلك لا بد أن نرجع إلى الوراء من الناحية التاريخية لربط خيوط هذه القضية بما كان يجري قبل وقوعها .

فالظاهر أنه في بداية عهد الملك « بطليموس الخامس » كان إقليم « طيبة » كما نوهنا عن ذلك من قبل في ثورة عارمة ، وكان جنود الملك قد اكتسحوا العدو نحو الحدود الأثيوبية . يضاف إلى ذلك أن الأجانب من مقدونيين وإغريق وفرس قد عوملوا معاملة سيئة وطردوا . ومن بين هؤلاء كان فارسياً يدعى « بطليموس » ، وكان متزوجاً من حفيدة فرد يدعى « هرمون بن هرمياس » وكان « بطليموس » هذا يعمل في حامية « بطيبة » . وكان عليه أن يترك بيته والحرم الخاص به في « طيبة » لرئيس زوجه . ونجده بعد ذلك لم يهتم بالعودة إلى سكنى بيته هذا الذى نهب وأصبح خراباً . ومن المحتمل أن « بطليموس » هذا قد استوطن هو وزوجه في « امبوس » حيث نجد ثانية أن ابنه « هرمياس » يعمل ضابط فرسان في الحامية المصرية هناك .

وقد مرت السنون دون أن يعلن « بطليموس » هذا ملكيته للبيت وحرمه ؛ ومن أجل ذلك ظن أولاد عم « بطليموس » أنه في مقدورهم والحالة هكذا أن يقسموا هذا البيت وحرمه لأنه ليس له صاحب . وقد حدثت فعلاً تقسيمات وبيع قام بها أولاد الذين استولوا على البيت وأحفادهم مما جعل عدد ملاكه يختلف من جيل لجيل . وأخيراً بعد أن قسم هذا الإرث إلى أجزاء ، بيع على التوالي بالتجزئة إلى أسرة حانوتين . وبعد أن أصبحت هذه الأسرة الأخيرة هي المالكة لكل أرض البيت وحرمه أو ما يقرب من ذلك بنى أفرادها البيت من جديد ووضعوا فيه أدواتهم . وفي أثناء ذلك عرف المدعو

« هر مياس » بن « بطليموس » متأخراً أنه قد وقع بصرف هذه الصورة في متاعه . ونجده قد أفلح في إلغاء أحد البيوع الذى كان قد تم موخراً . وهو البيع الذى كان قد عقده « أبولونيوس » بن « داموت » لكاهن « آمون » المسمى « هر مياس » بن « نحمينس » ووضع يده بذلك على قطعة أرض من البيت المتنازع عليه تبلغ مساحتها عشرين ذراعاً وهى التى كان يملكها « أبولونيوس » .

ولكنه لأجل أن يصل إلى ذلك لجأ إلى القضاء وحصل على شهادة من كاتب الملك ، وذلك بمقتضى تقارير قدمها لكاتب المركز وكاتب القرية للإقليم . وقد اعترفا فيها بأن الأرض المتنازع عليها كانت مسجلة فى سجل المساحة باسم « هرمون » بن « هر مياس » جد أم « هر مياس » المدعى . غير أنه لم يدع آتئذ أكثر من ذلك ؛ ويحتمل أن ذلك يرجع إلى أنه قد فطن فى خلال سير القضية إلى أنه قد يكون من الصعب عليه أن يطرد من البيت الحانوتية الذين كان بأيديهم مستندات كان يجب عليه أن يفترض صحتها .

غير أنه ظهر أحد أقارب « هر مياس » وكان أشد منه مراساً وعزيمة . وتفسير ذلك أنه فى عام ٤٤ من حكم الملك « إيرجيتيس الثانى » (عام ١٢٧ - ١٢٦ ق م) ظهر فارس من الجنود المرتزقين فى حامية « طيبة » يدعى « أبولونيوس » واسمه بالمصرية « بسمونت » (Psmont) بن « هر مياس » الذى يسمى بالمصرية « بتينيهوت » (Petenephot) وأمه هى « لوبايس » (Lobais) وقد تنبه « أبولونيوس » هذا إلى أنه وارث المرحوم والده ، وعلى ذلك لا بد أن يكون بذلك الوارث على أقل من نصف (٧٣) من هذا البيت الذى يحتله الحانوتية .

وقد ذهب بناء على ذلك في شهر توت عام ٤٤ من حكم « إيرجيتيس
البلين » (أى عام ١٢٧ ق. م) يطالب أولئك المعتدين بحقه ، فأجابوه بالنسب
والضرب . وقد كان من جراء هذا الدرس الذى تلقاه عملياً من أيدي المعتدين
أن أصبح في حيرة من أمره مدة عشرة أشهر . وأخيراً قرر أن يكتب شكاية
للملك . وكان ذلك في أبيب عام ٤٤ (يوليو - أغسطس عام ١٢٦ ق. م)
وقد أشار في شكايته إلى أنه يرغب في أن يحيله الملك إلى قضاة أكفاء من الذين
يقومون بالفصل في القضايا في كل إقليم « طيبة » . وفي هذه اللحظة بالذات
كان القضاة الإغريق يعقدون جلسة أو في طريقهم إلى ذلك في مدينة
« بطليميس » ، وكان « أبولونيوس » قد وضع شكايته هناك في صندوق
الرسائل الخاص بهذه المدينة . ومن المحتمل أنه كان يقصد بذلك أن يكون
المحكوم قد ابتعدوا عن « طيبة » لأجل أن يفاجئ الحانوتية بأن يفرض عليهم
إجراءات مستعجلة ، وذلك بأن يكلفهم مشقة الانتقال الذى كان متعباً
لحضور الجلسة ، كما كان يرمى في الوقت نفسه إلى إدخال الرعب في قلوبهم
بأن يشعرهم بأن المسئولية القانونية تحم بأنه سيكون في استطاعته أن يقدم
شكوى أخرى يطلب فيها معاقبتهم على ضربهم له وإحداث جروح في جسمه .

غير أن الحانوتية لم يجبنوا أمام تهديداته إذ قد جمعوا معلوماتهم وواجهوا
بها « أبولونيوس » بقوة للدرجة أنه تخلى عن شكواه تماماً . ويحتمل أن ذلك
قد حدث بسبب بعض هدايا صغيرة قدمت له . وكان ذلك في الشهر التالى
٢٥ مسرى من عام ٤٤ من حكم الملك (= ١٣ سبتمبر سنة ١٢٦ ق. م)
أمام « هيراكليديس » الخبير الزراعى في منطقة طيبة . على أنه قد كان ممكناً
أن يكون أكثر مهارة إذا واجه القضية وأفحم هذا الخصم الأول ، وذلك

بدلاً من جعله يسحب شكواه كأنه كان يخاف أن توضع حقوقه تحت الفحص بواسطة قاضٍ .

ومن أجل ذلك نجد أن القائد « هرميّاس بن بطليموس » وهو فارسيّ الأصل جدد القضية لحسابه وتابعها بكل حماس مدة عشر سنوات . ويتساءل الإنسان هل كان « هرميّاس » هذا مقتنعاً بصحة حقه الذي تركه ساقطاً بسبب اهماله لمدة أربعين عاماً أو أنه كان يأمل في أن يجعل الخانوتية يقررون بأن يشربوا السلام ؟ والواقع أن هذا هو ما لا يمكن الإجابة عليه . وعلى أية حال كان « هرميّاس » هذا يأتي من « أومبوس » إلى « طيبة » في خلال العام الأربعين كأنه رجل قد أخبر حديثاً بأن بيته - وهو بيت والده الموروث عن الأسرة - قد احتله دون حق الخانوتية « حور » و « بزنجونسيس » و « خنوبريس » (Chonopres) وزوجاتهم؛ وهؤلاء كانوا يدعون حق ملكية البيت ، لأنهم اشتروه من « لوبايس » (Lobais) ابنة « إريوس » (Erieus) . هذا ونجد أن « هرميّاس » بدلاً من أن يقاضى هؤلاء الخانوتية هاجم « لوبايس » ، وهي كما سنرى بعد لم تكن إلا واحدة من الأفراد المسؤولين بالنسبة للمشتريين ، وقد كانت الطريقة القانونية المثلى كما قال محامى الخانوتية ، هي أنه كان عليه أن يذكر أمام القضاء الملاك الأصليين الذين لهم الحق وحدهم في أن يدعوا بصفة ضامين للبائعين . هذا وقد وضع « هرميّاس » شكوى في « طيبة » نفسها في الصندوق الخاص بالشكاوى بعنوان قاضى منطقة « طيبة » الذي كان يرأسها « ديونيسوس » . وقد أعلن الطرفان لحضور جلسة شهر بشنس (مايو - يونيه عام ١٢٥ ق . م) . وفي الجلسة اعترفت « لوبايس » بأنه لم يكن لها أبداً حق ملكية في هذا البيت المتنازع عليه . وهذا الاعتراف هو الذي ثبت على الأقل

حق إدعاء « هرمياس » . ومن المحتمل أن « لوباييس » قد أعلنت أنها غير مستولة أمام المدعى ، أو أنه لم يكن في مقلورها أن تبرز في الحال مستندات كانت مشتبكة في عدد من التغيرات والتبديلات التي حدثت قبل هذا الوقت مثل عقود القسمة والبيع التي عملت بالتجزئة ؛ وأن القضاة رأوا على أثر ذلك أنه ليس لديهم معلومات كافية ، ولذلك فإنهم أجلوا النظر في القضية .

ومهما يكن من أمر فقد ظهر أن القضية قد رتبت أو على الأقل هذا ما تظاهر به « هرمياس » . وبعد ذلك عاد إلى « أومبوس » . ولكنه في العام التالي أخبر بأن الخانوتية كانوا لا يزالون يحتلون البيت وأنهم هياؤه لصناعتهم الدنسة^(١) وقد أكد أن هذا البيت الذي أقاموا فيه هذه الصناعة الدنسة (التحنيط) يجاور محرابي الآلهة « هيراو » Hera (وهي الآلهة « موت » عند المصريين) والآلهة ديمتر Demeter (= ازييس) . وهاتان الآلهتان تفرعان من الجثث . وأخيراً وجد المدعى في ذلك البرهان الذي سيقدمه منذ الآن بعناد ؛ وذلك على الرغم من كل التفنيدات وهي أن قواعد الصحة العامة تحرم على الخانوتية أن يمارسوا حرفتهم أو حتى يسكنوا على الشاطئ الأيمن للنيل ؛ وأنه يجب عليهم ألا يتعلوا مع عملاتهم الموثى موقع « مومنيا » الكائن على الشاطئ الأيسر للنيل وذلك مثل المخنطين الذين يريد أن يخلطهم بهم . ومعروف دون شك أن الخانوتية كانوا يمارسون في « طيبة » نفسها مهنة كهنية ، وأنهم هم الذين كانوا يقومون بقيادة الموكب السنوي العظيم الذي كان ينقل قارب آمون إلى الضفة الأخرى للنيل، ثم يعود بلإله « آمون » إلى معبده بعد انقضاء بضعة أيام ، وأن هذه الرحلة الرمزية

(١) صناعة التحنيط

في النيل تؤلف جزءاً من المواكب الجنائزية للعملاء (الزبائن) الذين يقودون لهم جنازهم . وأخيراً لم يكن في مقدوره أن يخفى ضعف هذه الطريقة لاثبات حقه . وبعد أن برهن على أن الخانوتية قد استعملوا البيت لغرض منكر فانه لم يبرهن في الوقت نفسه على أنه هو المالك الشرعى له .

وعلى أية حال نجد أن « هر미اس » لم يفكر بعد ذلك في أن يلجأ إلى القضاة الذين كان يعتقد أنهم معنونون متزمتون أكثر مما يجب . ولما عاد إلى « طيبة » قدم في عام ٤٦ مذكرة إلى الحاكم العسكري « هر미اس » الذي كان ينتظر أن يكون في صفه لبعض أسباب لا نعرفها على وجه التأكيد . غير أن الخانوتية لم يجيبوا على الادعاء الذي وجه إليهم . ومن ثم أخذوا بماطلون ويسوفون القضية . وعلى ذلك لما ثبتت همة « هر미اس » بهذه الكيفية لزم الصمت مدة ثلاثة أعوام في حامية « أمبوس » ، وفي نهاية العام التاسع والأربعين (١٢١ ق . م) سنحت له فرصة حسبها أنها فرصة منقطعة النظر في صالحه ؛ وذلك أن الحاكم العسكري الذي كان على ما يظهر في أغلب الأحيان يقوم بجولات في المقاطعتين أو ثلاث المقاطعات التي كانت تحت سيطرته قد حضر إلى « طيبة » فأسرع « هر미اس » إلى مقابلته في شهر مسرى (أغسطس - سبتمبر عام ١٢١ ق . م) . ومن ثم توصل إلى أن يجعل الحاكم العسكري يعمل كل ما لديه من سلطان في موضوع قضيته ؛ ولكن لما كان خصومه غائبين فانه أمر « هرموجين » الذي كان يعمل معه قائداً في هذه الفترة بأن يسلمه البيت ، غير أنه على أثر سفره ثانية من « أمبوس » شوهد أنهم قد اندفعوا إلى البيت الذي كانوا لا يزالون يسكنون فيه حتى الآن وكأنهم سيل العرم . والواقع أن الخانوتية لم يهتموا إلا قليلاً جداً بدساتهم

الباطلة التي كانوا يأتونها فيما بينهم في تلك الحطة . وهي التي كانت تنحصر في أعمال تقسيم وبيع هذه الملكية المتنازع عليها وكذلك عمل ترتيبات كان من نتائجها أن أصبح « حور » هو المالك الرئيسي للبيت المتنازع عليه من بين الخانوتية .

وفي هذه الأثناء نجد أن « هرمياس » أخذ ينكر هذه الطرق الملتوية التي كان يقوم بها خصومه وقرر أن يضع قضيته أمام المجلس الأعلى القانوني الذي يشرف عليه قائد القوة الحربية لكل المقاطعة . ففي شهر أمشير من العام الخمسين من حكم « بطليموس السابع » (= فبراير - مارس ١٢٠ ق . م) قدم « هرمياس » مذكرة إلى « هيراكليديس » الذي كان من بين رؤساء الحرس ورئيس الخيالة والحاكم العسكري لكل قوات منطقة « طيبة » . وقد استعرض فيها مظلمته وما اتخذ من تصرفات في القضية من قبل . وعلى اثر ذلك أمر « هيراكليديس » باعلان الخانوتية بالحضور على يد المحضر « أرتيميديوروس » ، غير أن الخانوتية ظلوا مثابرين على خطتهم في المماطلة فقد تسلموا نسخة من الإعلان ، ولكنهم لم يحضروا أمام الحاكم العسكري . ولما لم يحضروا ظن « هرمياس » أنه بعدم حضورهم يخذعونه لترك البيت لهم كما كانت الحال من قبل . ولكن من المحتمل أن الخانوتية كانوا يعرفون أن « هيراكليديس » سيرحل من هذه المنطقة ، وأنه سيحل محله آخر في القريب العاجل ، وبذلك فان طلب حضورهم سيسقط من تلقاء نفسه . غير أن « هرمياس » كان قد فطن لذلك فقدم تظلماً جديداً لخلف « هيراكليديس » وهو قائد جنود المقاطعة المسمى « بطليموس » . وكان يحمل لقب السмир الوحيد وقائد الفرسان . وأخيراً تولى هذا القائد قضية « هرمياس » بصفة

جدية . ففي الثامن من شهر بؤونة عام ٥١ (= ٢٦ يونيه عام ١١٩ ق . م) عقد « بطليموس » جلسة في المحكمة يساعده فيها « بطليموس » بن « أجاتاركوس » و « إاريني » ابن « إاريني » ويحمل نفس الرتبة التي يحملها الرئيس و « أمونيوس » و Ammonios الفارسي و « سوسوسيس » Sesosisis العقيد وغيرهم من القضاة . ثم فتحت الجلسة . وقد حفظت لنا بردية موجودة بمتحف اللوفر التحقيق الذي جرى في هذه الجلسة . هذا ولم يتخلف الخانوتية هذه المرة ، فقد حضر « حور » وشركاؤه ومعهم محاميم المسمى « دينون » . ولم يكن « هرمياس » في حاجة إلى الكلام إذ قرأ أمام أعضاء المحكمة المذكورة التي أودع فيها كل مظلمته . وقد وردت منها نسخة في المحضر . وقد جاء فيها كيف أن « حور » و « بنسخونيس » و « باناس » وزوجاتهم قد أفادوا مما أجبره عليه سوء طالعهم وهو نقل مسكنه إلى مكان آخر مما أدى إلى اجتياح بيته بالقوة العاشمة ، وهو الذي كان قد ورثه عن أجداده ، ومن ثم أصبح هؤلاء الخانوتية يتصرفون فيه على حسب أهوائهم . وقد حاول مرات عدة استرداده ولكن دون جدوى . وها هوذا الوقت قد حان أخيراً لطرد هؤلاء المعتدين الذين تجاسروا على إحضار جثث موتى في مسكنه الذي اغتصبوه منه ظلماً وعدواناً .

على أن محامى الخانوتية لم يجد كبير عناء في هدم ما أقامه المدعى « هرمياس » من حجج . فقد طلب إلى « هرمياس » - إذا كان في استطاعته - أن يقدم بعض براهين تثبت أن هذا البيت المتنازع عليه كان فعلاً إرثاً جاء إليه عن أجداده . وعند ما اعترف « هرمياس » بأنه ليس لديه أية حجة فانه بذلك قد أظهر أنه كان يلف عبثاً حول « حور » وشركائه لأجل أن يخيفهم ويقودهم إلى الخسران . وقد اقتبس المحامى « دينون » الاجراءات القانونية التي عملت

أخيراً بين الخانوتية بعضهم بعضاً ؛ وفضلاً عن ذلك ذكر مرسوم العقد الشامل الذى أصدره الملك « بطليموس السابع » وهو الذى بمقتضى مواده يمكن الاستيلاء على البيت حتى دون وجود مستندات فى حوزة الخانوتية . وأخيراً أربك محامى الخانوتية المدعى التمس بإحراجه ، وذلك بأن طلب إليه أن يبرهن بأية وسيلة من الوسائل على أن أحداً من أقاربه أو هو نفسه قد سكن أبداً فى « طيبة » أو أن هذا البيت موضع النزاع هو ملك لأسرته . ولما لم يكن فى استطاعته الجواب على ذلك فقط استنبط دون أى شك أنه قد ألف شكوى من قبيل التمحيك والإعنات الكاذب . وعلى ذلك فإن القائد « بطليموس » أصدر حكماً مخياً لادعاءات « هرمياس » ؛ وفى الوقت نفسه جاء الحكم مثبتاً لحق « حور » ورفاقه فى ملكية البيت المتنازع عليه . ومن البدهى أنه إذا كان الحكم الذى أصدره القائد هو حكم يجب نفاذه فإنه بمقتضاه كان لزاماً على « هرمياس » أن يفض قضيةه ؛ غير أنه كان من المفهوم أن « هرمياس » كان يريد بوضع قضيةه أمام القائد بوصفه محكماً لا قاضياً ليفصل فى مسأله ، ومن أجل ذلك كان له أن يحتفظ لنفسه بحق المعارضة فى هذا الحكم إذا لم يكن فى صالحه .

وعلى أبة حال نجد أن « هرمياس » لم يظهر بعد هذا الحكم بمظهر المغلوب إذ نراه بعد ذلك يعود ثانية كما كانت الحال من قبل إلى كبار الموظفين الذين يمكنهم أن يثيروا قضيةه من جديد ويستعملون سلطانهم التنفيذى لأجل أن يجعلوا هؤلاء الخانوتية يفرون من البيت المتنازع عليه . وقد سنحت له فرصة ؛ وذلك أنه فى شهر أمشير عام ٥٣ (= فبراير - مارس ١١٧ ق . م) انتهز « هرمياس » فرصة مرور القائد الأعلى « ديمتريوس » لإقليم « طيبة »

بهذه المدينة فوضع بين يديه شكايته ، غير أن « ديمتريوس » هنا أمر باحضار الخانوتية ، ولكنهم على حسب عاداتهم لم يحضروا . ولما لم يكن لدى القائد « ديمتريوس » الوقت للفصل في قضيته أعاد إليه شكايته بالبريد . ولما عاد « هرمياس » إلى بيته وجد أن شكايته قد ردت إليه . فأهاجه ذلك . ولكنه في الشهر التالي (مارس - إبريل) ذهب بها إلى « لاتوبوليس » (اسنا) حيث كان يوجد وقتئذ الحاكم العسكري « هرمياس » . وتدل شواهد الأحوال على أن الحاكم العسكري قد كتب إلى القائد « بطليموس » ليرسل إليه الخانوتية المهمين وقد كان « هرمياس » يأمل من وراء ذلك أن يكبد خصومه مشقة سفر متعب ؛ ولكن أمله لم يحقق إلا فترة وجيزة . والواقع أن القائد العسكري كان يعرف دون أى شك كيف يستطيع أن يقف أمام هذا الخماس المصطنع من جانب رئيسه ، يضاف إلى ذلك أنه كان لا بد قد تكدر عند ما رأى إعادة بحث شكاية كان قد حكم فيها ، وبالاختصار فإن هذا القائد لم يحرك ساكناً في هذا الأمر . وبعد انقضاء ثلاثة أشهر على ذلك أى في شهر (يونيه - يوليه) كان قد زار الحاكم العسكري للمقاطعة المسمى « هرمياس » وكذلك القائد « ديمتريوس » مدينة « طيبة » . وذلك بمناسبة الاحتفال بموكب الآله الأعظم جداً « آمون » وكان « هرمياس » هناك ، فقدم للحاكم العسكري نسخة من المذكرة التى كان قد علق عليها من قبل ، وهى التى كان قد قلمها « هرمياس » له فى « اسنا » . وعلى ذلك نجد أن الحاكم العسكري فهم أن هذا الرجل اللوح قد بدأ يتعبه من جديد ؛ ومن أجل ذلك أمر باحضار الخانوتية ، غير أنهم بلورهم قد أصموا آذانهم لطلبه كما هى العادة ولم يحضروا . وعلى ذلك ركب سفينته وعاد ثانية إلى المقاطعات الجنوبية وقد كان فى صحبته الشاكي المخلوع .

وفي هذه الأثناء لم يتطرق اليأس مع ذلك إلى نفس « هر مياس » . والواقع أن الخانوتية كما يظهر قد خانفوا أوامر رجال السلطة الذين كان في وسعهم في نهاية الأمر أن يحاسبوهم بسبب موقفهم الوقح . وكان « هر مياس » يعلم أن القائد « بطليموس » الذى كان قد خيب أمله في قضيته منذ عامين مضيا ، قد حل محله القائد « هيراكليديس » . وها نحن أولاء نجد أن « هر مياس » قد قام بمخاطرة أخرى فقدم مذكرة جديدة للقائد « هر مياس » ذكر فيها كل الاجراءات التى عملها منذ عشرة أعوام ، وبطبيعة الحال لم يذكر الحكم الذى أصدره هذا القائد في غير صالحه عام ٥١ ، وقد أبرز في مذكرته عناد الخانوتية في ادعائهم . وطلب « هر مياس » هذه المرة وضع قضيته أمام المجلس الأعلى الذى كان يرأسه القائد « هيراكليديس » . وعلى ذلك سلم الحاكم العسكرى للمقاطعة الوثيقة التى قدمها « هر مياس » بتاريخ ٢١ بابه عام ٥٤ (= ١٠ نوفمبر عام ١١٧ ق . م) إلى « هيراكليديس » الذى كان يحمل لقب رئيس الحرس والقائد الأعلى في إقليم « طيبة » ، والمشرف على دخل المقاطعة .

هذا وقد فتحت الجلسة للمناقشة أمام هذا الرجل العظيم الذى كان يساعده آخرون من أصحاب الرتب وهم « بطليموس » رئيس الحرس و « هيراكليديس » آخر يحمل كذلك لقب رئيس الحرس ، أبولونيوس و « هر موجين » ، ويحمل كل منهما لقب السمير و « بانكراتوس » Pancratos ويحمل لقب قائد الفرسان و « بانيسكوس » Paniscos وآخرون كثيرون وقد ترفع محامى كل من الطرفين المتخاصمين . فترافع « فيلو كيس » عن « هر مياس » كما ترفع « دينون » عن الخانوتية .

هذا ونعرف المناقشات وكذلك الوثائق المتعلقة بهذه القضية والأدلة التي أثرت على حسب القوانين والسوابق من الملخص الذي وضعه الرئيس « هيراكليديس » وهو الذي وجهه لمساعديه . وهو ملخص يشمل الأشياء المنتظرة والبواعث للحكم الذي كونه .

وقد رأينا فيما سبق من مناقشات عام ٥٠ أن « هرمياس » لم يكن لديه مستند يثبت ملكيته للبيت المتنازع عليه ؛ وهو الذي يقول عنه أنه ورثه عن والده ، في حين أن خصومه قد قدموا تراجم باللغة الإغريقية لعقد بيع حرر باللغة الديموطيقية يرجع عهده إلى ما قبل قيام هذه القضية ، ويثبت أن البيت الذي عليه النزاع - ويدعى « هرمياس » ملكيته - كان قد اشتراه أباه المدعى عليهم على دفعات . ولما لم تكن لدى « فيلوكليس » محامى « هرمياس » حجج مقنعة فانه جنح إلى المعارضة في قيمة الوثائق التي قلمت للمحكمة وقال بأنها لا قيمة لها من وجهة القانون المصرى من جهة أنها لم تسجل بمقتضى القانون الإغريقى فى الماضى . وأخيراً طلب تطبيق القواعد التى تمنح لإبعاد الصناعات القنرة التى يقوم بها المخطون على الحانوتية المقتصين للبيت ، وبمقتضى هذه القواعد يصبح الحانوتية غير قادرين على الحصول على بيت « هرمياس » بالشراء أو بالاحتلال مدة طويلة . وقد اقتبس - لتبرير دعواه - أحكاماً قضائية خاصة مشفوعة بحجج مكتوبة مقلمة من كهنة « آمون » ، بتقارير ورسائل من كتبة المراكز وحكام المقاطعات ، وكل هذه سوابق تثبت أن الحانوتية يجب أن يطردوا ويفرموا على يدى الرئيس دون محاباة .

أما محامى الحانوتية « دينون » فانه حلل دفاعه بطريقة مفصلة بعض الشيء إذ نجده قد دحض اعتراضات الخصم نقطة فنقطة ، والواقع أنه كان قد درس

تماماً ملف القضية ، وذلك لأنه كان قد ترافع من قبل عن الخانوتية أمام القائد « بطليموس » . وقد أظهر « دينون » أنه منذ اليوم الذى غادر فيه والد « هرمياس » طيبة أى منذ بداية حكم « بطليموس الخامس » مع جنود آخرين ليستوطنوا الوجه القبلى أى منذ ثمان وثمانين سنة ، فانه لا هو ولا إبنه « هرمياس » قد سكن البيت المتنازع عليه . يضاف إلى ذلك أن هذا البيت المذكور كان فعلاً فى يد ملاك آخرين ، وهو البيت الذى اشتراه الخانوتية فى العام الثامن والعشرين من حكم الملك « بطليموس السادس » (عام ١٤٣ - ١٤٢ ق . م) أى قبل رفع الدعوة الحالية بسبعة وثلاثين سنة ؛ وأن الخانوتية قد تمتعوا بملكية هذا البيت طوال هذه المدة دون معارض ، وأن عقود البيع قد أصبحت لا قيمة لها وذلك لأن مدة الملكية الطويلة هذه قد أكدت الملكية وأسقطت كل حق . وعلى أية حال فانه ليس هناك حاجة إلى الرجوع إلى هذه الحجة الأخيرة بالنسبة لموكليه ، وذلك لأن عقود البيع كانت قانونية بسبب أنها قد استوفت شروط نقل الملكية لإدارة الضرائب على البيوع .

أما من حيث مستندات البائعين فليس هناك ما يدعو للبحث عنها مع وجود مرسوم العفو الشامل (وهو الذى أوردنا فقراته فيما سبق) . فضلاً عن ذلك يوجد حق الملكية بطول حق الاستعمال الذى نظم فيما سبق موقف الملاك الذين ليس لديهم مستندات كما أعفى هؤلاء من تقديم براهين مدونة تثبت حقوقهم . و « هرمياس » لم يقدم أى مستند . وإذا كان هذا البيت إرثاً فقد كان من الواجب عليه أن يقوم بتسجيل مستندانه ويدفع الضرائب . وبسبب أنه لم يفعل ذلك فإنه سيكون ملزماً بوساطة هذا الرئيس أن يدفع غرامة قدرها ألف درخمة مع سقوط حقوقه . وأخيراً فان التأخيرات التى منحت لاسترداد

الحقوق المغتصبة كان لا يمكن أن تستمر أكثر من ثلاث سنوات على أكثر تقدير ، وذلك لأولئك الذين لم حتى . والواقع أن لا « هرمياس » ولا والده قد اُحتج أبداً على اغتصاب هذا البيت .

هذا وقد امتدت القضية حتى ٢٢ هاتور عام ٥٤ من حكم الملك « بطليموس السابع » (= ١١٧ ديسمبر ١١٧ ق . م) يضاف إلى ذلك أنه لما كان القائد « هيراكليديس » قد صادق على الحكم الذي حكم به سلفه « بطليموس » فإنه بناء على ذلك قد أصدر الحكم التالى : نحن نأمر « هرمياس » بأن يتخلى عن أعمال العنف ، وكذلك أمرنا « حور » ورفاقه بأن يستمروا فى ملكية البيت الذى كان فى أيديهم من قبل .

وقد فهم « هرمياس » هذه المرة أنه لا فائدة من إلقاء بملابسات فيما يخص قيمة الحكم أو أن يحتج بعدم اختصاص الذين أصدروا الحكم . والواقع أنه لم يعتمد فى تقديم شكايته إلا على ثقته بالحكام ولطفهم معه . غير أن هؤلاء قد ساءهم إلحاحه فى رد أحكامهم . ولقد كان من البدهى أنه منذ ذلك الوقت لن يعطيه أى قائد أو أى حاكم عسكري أى حق أكثر من الحق الذى كانت البراهين العدة تشهد به .

ومما تجدر ملاحظته هنا عن القضاة الإغريق فى هذه القضية أنهم لم يظهروا إلا فى الذيل . والواقع أنهم كانوا حكاماً يميلون إلى التساهل فى حقوقهم . ويمكن القول أنهم كانوا محكمين قد تركوا كل شئ عن طيب خاطر لرجال السلطة الإدارية الذين كان قد وكل إليهم أمر العناية بترتيب الأمور التى كانوا قد أعطوا رأيهم فيها .

والواقع أن « هرمياس » لم يتجه إليهم بشكواه إلا مرة واحدة ، وذلك

عند ما أراد أن يجعل القانون في جانبه . وفي نهاية الأمر نجد أنه قد صد عن ادعاءاته بما حكم به قائد كل قوات المقاطعة . ولا نزاع في أن هذا الإجراء المرتبك الذى سارت فيه هذه القضية قد أدى إلى نتائج لم يكن فى الاستطاعة بموجبها عمل توفيق بين الفريقين المتخاصمين .

وذلك أنه إذا كانت محكمة القضاة الإغريق تعتبر محكمة استئناف فلماذا لم يلجأ إليها « هرمياس » فى أول الأمر منذ بداية النزاع ؟ ومن جهة أخرى نجد أن « هرمياس » عند ما ردت دعواه فى المرة الأولى بحكم القائد « بطليموس » التجأ إلى القيام بمناورات كان الغرض البين منها هو إلغاء الحكم السابق . وعلى أية حال نجد من الغريب أن أصحاب السلطة يسلمون له بذلك ويتركونه يعارض فى صحة الحكم القانونى الذى نطقت به أعضاء محكمة نظامية . وحقيقة الأمر أن تحيزهم لم يكن فوق الشك . ففى بادىء الأمر تدخل حاكم المقاطعة العسكرى المدعو « هرمياس » لحظة وجعل الخانوتية يفرون ، ومن الجائز أنه كان يوهم بأنه ينفذ قرار القضاة الإغريق ، الذى فسرته ضابط يوثق بكلامه . ولكن كيف حدث فيما بعد أنه لا هو ولا القائد الأعلى لم يعارض الشكاوى الملحة التى قدمها « هرمياس » بأنها مخالفة للقانون ؟ فهل السبب الوحيد فى ذلك هو الحاملة أو لأجل ألا يكون هناك جحود نحو مواطن إغريقى يناضل مصريين بائسين ، وإن كلا منهما كان يظهر بمظهر الغيور على منفعته مع أصرار كل منهما فى قرارة نفسه على ألا يعمل شيئاً مخالفاً للقانون ؟ وخلاصة القول أن هذا الإجراء الملتوى الذى اتبع فى هذه القضية لا يقدم لنا فكرة رفيعة عن النظام القضائى فى مصر فى خلال القرن الثانى قبل الميلاد كما أنه لا يعدنا كذلك بقدر ما كنا نأمل عن العلاقات الخاصة بين القضاة الإغريق

وبين القضاة المصريين والموظفين - الحكام العسكريين وقواد جيش المقاطعة - وهؤلاء هم الممثلون القضائيون الذين كان في مقدورهم أن يفصلوا في قضايا الناس .

والواقع أن ما نستنبطه بوضوح من قضية « هرمياس » هو أنه في إقليم « طيبة » الذي كان لا أكثر ولا أقل يعتبر إقليبا محكوماً حكماً عسكرياً ، ومن ثم على ما يظهر كان في حالة حصار مستمرة ، كان عمل القضاة فيه ينحصر في أنهم كانوا يعملون بمثابة رجال فتاوى قانونية ، في حين أن الأحكام التنفيذية كان يصدرها القائد الحربي للمقاطعة ومعه مساعده . وعلى أية حال نستطيع أن نفهم بعد سرد قصة هذه القضية وما فيها من ملاحظات وتحايل على القضاء أن المرسوم الذي وضعه « إيرجيتيس الثاني » و « كليوباترا الثانية » و « كليوباترا الثالثة » بالعفو عن الكثير من الأشياء التي كان يثن تحت عبثها أفراد الشعب قد أفاد الحانوتية اللذين كانوا من أصل مصري لكسب قضيتهم التي رفعها « هرمياس » وأراد أن يكسبها بوصفه إغريقي بأية حال من الأحوال ؛ غير أنه على الرغم من إنتشار الفساد والرشوة سارت العدالة في مجراها وظفر أصحاب الحقوق بحقوقهم في النهاية على الرغم من أنهم من أرومة مصرية .

هذا ولدينا قضية أخرى من نفس هذا العهد ومن نفس المكان غير أنها في هذه المرة رفعها مصري على مصري آخر وتتلخص في أن المحنط (Paraschiste) « بتنيفوتيس » Petenphotes رفع دعواه على زميله « أمينوتيس » وقد قدم شكواه لنفس حاكم المقاطعة العسكري^(١) . ولما كان المتنازعان من أصل

مصرى فان مناقشة القضية كان لا بد أن تكون أمام قضاة مصريين ، هذا إذا لم يكن العقد الذى حرر بينهما — فى ١٣ يوتونه من العام الخمسين من حكم « بطليموس السابع » (= أول يوليو عام ١٢٠ ق . م) وهو الذى انتهك حرمة « امينوتيس » لم يكن قد حرره كاتب إغريقى ، وعلى ذلك كان لا بد أن يحقق أمام القضاء الميلاى . وهكذا نرى أن الإغريق كانوا يتدخلون فى المسائل القضائية بقدر المستطاع حتى يكون زمام الأمور فى أيديهم حتى ولو فى أتفه الأشياء . ومن أجل ذلك كانت العداوة مستحكمة بين المصريين والإغريق وبسبب ذلك قام المصريون منذ أواخر حكم « بطليموس الرابع » حتى نهاية الحكم البطلمى بعدة ثورات كان الغرض منها محاربة الظلم والعنصرية والقضاء على الاستعمار جملة من كل البلاد .

نهاية عهد بطليموس السابع إيرجيتيس الثاني

تحدثنا النقوش التي على جدران معبد ادفو أن « ايرجيتيس الثاني » في آخر حياته أى العام الرابع والخمسين من سنى حكمه (١١ بوثونه = ٢٨ يونيه عام ١١٦ ق . م) قد وضع أسس الجدار الكبير الذى يحيط بالمعبد وكذلك بواباته . وفى خلال العمل فى وضع هذه الأسس وافته المنية^(١) وخلفه ابنه على عرش الملك كما سئرى بعد . وتدل الظواهر على أن « بطليموس » هذا قد عاش عيشة هينة لا مشقة فيها ولا تأنيب للضمير حتى عام ١١٦ ق . م وهو العام الذى حضرته فيه الوفاة ، وهو فى حوالى الخامسة والستين من عمره ، أى بعد أن حكم مع أخيه أو وحده مدة ٥٤ عاماً ، تاركاً وراءه ذكريات جرائمه البشعة التى لا مثيل لها فى تاريخ الإنسانية إلا التمر اليسير . هذا إذا صدقنا كل ما قيل عنه ، وقد أدهش علماء الأخلاق كيف أنه مات على فراشه دون أن تنتقم منه العناية الإلهية فيموت ميتة المجرمين وقد ذهبوا فى تفسير ذلك كل مذهب .

أما « كليوباترا الثانية » شريكته فى الملك فلسنا على يقين من أنها قد حضرتها الوفاة قبله كما يصرح بذلك المؤرخ « جوستن » دون شك . وقد كان هذا هو رأى المحتمل على حسب ما جاء فى بيان رسمى مؤرخ ٢٢ مايو

(١) راجع Dumichen. A. Z. VIII (1870) P. 4 & 11. حيث يقول المتن . « وفى نهاية حياته فى السنة الرابعة والخمسين من حكم هذا الملك الحادى عشر من شهر بوثة وضعت أسس جدار الحرم والبوابة ، وفى أثناء العمل فى ذلك من كل الجهات (فى هذا الجزء من المعبد) مات الملك » .

عام ١١٨ ق . م حيث لم يوجد اسمها فيه بوصفها شريكة له في الملك^(١). غير أن اسم « كليوباترا الثانية » قد ظهر في أوراق « تبتيس » بعد ٢٨ أبريل و ٧ ديسمبر من عام ١١٨ ق . م ، يضاف إلى ذلك أنه قد اقتبس من ورقة بريدية مؤرخة ٩ بابه السنة الثانية (٢٩ أكتوبر عام ١١٥ ق . م) من عهد الملكة « كليوباترا » و الملكة « كليوباترا » والمملك « بطليموس سوتر » . وعلى ذلك فإن « كليوباترا » لم تمت قبل « بطليموس ايرجيتيس » اللهم إلا إذا كان هناك خطأ ارتكبه الكاتب في تكرار كلمة « كليوباترا » .

هذا وكان آخر عمل قام به « إيرجيتيس الثاني » لإرضاء طموح زوجته « كليوباترا الثالثة » - وهذا العمل كان في الوقت نفسه يعتبر خطأ سياسياً من حيث مبدأ أسرته - أنه ترك عرش البلاد تحت تصرف « كليوباترا » هذه ، فقد أعطى لها حق اختيار من توليه من ولديها عرش البلاد ليكون لها شريكاً في الملك ؛ ومعنى هذا أن « بطليموس إيرجيتيس الثاني » لم يتمسك بأية حال من الأحوال بالقاعدة التي كانت تحرم زواج ولي العهد قبل توليه الملك ، فقد كان ابنه الأكبر « بطليموس سوتر الثاني » متزوجاً في حياة أبيه من أخته « كليوباترا الرابعة » . وعلى أية حال فإنه ترك « لكليوباترا » أن تختار من تشاء من ولديها لتولي عرش الملك دون تفرقة بين الصغير والكبير^(٢) ويرجع السبب في ذلك إلى أنه هو نفسه كان في حرب على أخيه من جراء هذه الفكرة .

وقد امتد أجل هذه الحرب لهذا السبب مدة خمسة وعشرين سنة ، هذا فضلاً عن أنه كان يرجع في نظريته في أمر تولى الملك من يستحقه من أولاده

Strack. P. 200, 20.

B.L. II, P. 85 and note 2.

(١) راجع

(٢) راجع

إلى « بطليموس سوتر الأول » . وعلى ذلك كلفت « كليوباترا الثالثة » بأن تقرر إذا كان نظام الأحمية هو الذى يجب أن يتبع أو نظام السن هو الذى يوشخ به . وقد كان من البدهى مهما كان اختيار « كليوباترا » أن الحرب الداخلية كانت لا بد آتية بعد فترة قصيرة . ولا شك أن إختيارها كان معناه الاستعداد لحرب داخلية . هذا ويمكن القول - حتى بعد إقصاء الإبن الأكبر إلى « قبرص » - أن المناوشات العدائية قد ابتدأت . والواقع أن « بطليموس ليرجيتيس الثانى » كان على مقدار عظيم من الذكاء للدرجة جعلته يتنبأ بهذا المستقبل القريب ، وأن فى ذلك ما يكفى للدلالة على أنه كان محباً لنفسه للدرجة جعلته لا يهتم بالعرش ومن سيتولاه بعده .

ومما زاد الطين بلة أنه قد ارتكب عملاً أكثر ضرراً ؛ وذلك أنه فى فقرة من فقرات وصيته التى كانت تتنافى مع الأخلاق ومع مصلحة البلاد فى وقت واحد ، أوصى هذا العاهل بملكه القديم فى « سرنيقا » لابنه غير الشرعى المسمى « بطليموس إبيون » وهو ابن حظيته « إيرن » على ما يظن^(١) . والآن بتساءل الإنسان هل كانت « سرنيقا » قد منحت له بوصفها إقطاعاً لمدة الحياة أو بمثابة ملكية يمكن نزاعها ؟ . والواقع أننا لا نعرف شيئاً عن هذا الموضوع من الوجهة القانونية ، إلا ما جاء فى تفسير رجال القانون فى « روما » . وهؤلاء قد حكموا فيما بعد أن تكون « روما » هى الوريثة « لبطليموس إبيون » . ولكن وجود نقود فى « سرنيقا » مضروبة باسم « بطليموس سوتر الثانى » (١١٦ - ١١٧ ق . م) يبرهن على أن الوصية - إذا كانت حقيقة موجودة - ترك بعض الشك فى شروط الوصية التى عملت لصالح « بطليموس

إييون» ، وأن ملك مصر كان في إمكانه التسلط على «سرنيقا» ما دام لم يقهره أخاه المناهض له .

ولا بد أن «إييون» كان فعلاً حاكماً أو نائب ملك على «سيريني» في مدة حياة والده «إيرجيتيس الثاني» ، وأنه كان لا بد من اشعال نار حرب للاستيلاء منه على عرش «سرنيقا» . ولا بد أن «روما» التي كانت قد فرغت من حروبها الداخلية الطويلة وهي التي كانت قد شغلها بعض الوقت عن تنفيذ أطماعها في الخارج ، قد أخذت تفكر في فتح بلاد الشرق، وذلك بعد أن أصبحت قلمها راسخة في «برجام» بوصفها الوارثة للموكها .

ولا نزاع في أن الأحوال كانت مهيئة للرومان في تلك الفترة لتنفيذ أغراضهم . فقد كانوا في مصر هم الحاملين لمدة طويلة للملك «إيرجيتيس الثاني» ، كما رأينا من قبل ؛ ولا أدل على ذلك من أنهم قد تركوه هادئاً مطمئناً لمدة ، وكانوا في خلال ذلك مصوبين أنظارهم إلى الجزء الذي يمكن فصله من المملكة البطلمية - أي «سرنيقا» - دون أن يقضوا على كل بنائها .

حكم المؤرخين على إيريغيتيس الثاني

إن من يتتبع تاريخ « إيريغيتيس الثاني » في أول أمره يجد أنه - على حسب ما رواه الكتاب القدامى - كان سلسلة جرائم من أبشع ما عرفه التاريخ ، ولكن نجد أنه بعد أن تقدمت به السن ظهر بمظهر الرجل المدقق اليقظ الذي كان يعمل على راحة شعبه والنظر في شكاوى رعاياه عن طيب خاطر ، فكان يحميم من عبث الموظفين ومظالمهم . والواقع أن من يقرأ مرسوم العفو الذي أصدره في عام ١١٨ ق . م وهو الذي أوردناه فيما سبق ، يجد أنه على طرفي نقيض بالنسبة للصورة التي صورها لنا المؤرخون عن أخلاقه والتي تناقلها الكتاب الأقدمون ؛ ومن ثم تعد صورة كاذبة أو على الأقل تعتبر صورة مبالغ فيها إلى حد بعيد . ففي هذا المرسوم نجد بدلا من الملك الطاغية الذي قتل أولاده وحصل على كل ما كان يريد أن يصل إليه بالهدس والقتل كما ذكرت لنا التقاليد التي وصلت إلينا ، قد مثل في صورة الإنسان الذي كان يسهر على راحة شعبه بوضع الإصلاحات الممتازة ، كما كان يبذل جل همه في إقامة العدل بين الإغريق والمصريين على قدم المساواة ؛ بل كان يقوم بنفسه في فحص شكاوى الأفراد . وفي إعتقادي أن ما نسب إليه من قسوة وغلظة وتقتيل وتعذيب قد يكون بعضه صحيحاً . ويشفع له في ارتكاب مثل هذه الإجراءات - إلى حد ما - ما كانت عليه حالة البلاد من فتن داخلية واضطرابات متعددة ومفاجآت خارجية جعلته يقسو ويخرج عن حدود الإنسانية . وعلى أية حال فإن معظم ما نسب إليه من تقتيل وتعذيب لا يرتكن إلى حقائق تاريخية أكيدة محسنة في عدد من الأحوال .

ومن الأشياء التي تدعو إلى الدهشة ما روى عنه من تناقض في سلوكه ، وأبرز مثال لذلك أنه بعد الذي حكى عنه من تشييت شمل علماء الإسكندرية الذين فروا من البلاد المصرية خوفاً من عنفه وقسوته وسوء معاملته لهم ، أن نعلم أنه كان أديباً كبيراً وأنه من تلاميذ العالم النحوي الناقد « أريستاركوس » ، وأنه كان صاحب ذوق ، عالماً بالمناقشات الخاصة بالألفاظ اللغوية والشعر والأساطير الهومرية . يدل على ذلك أنه قد اقتبس عنه تصحيح بيت شعر للشاعر « هومر » . والواقع أن هذا الاتجاه كان هو النحو المتبع في عصره . فقد كان معاصره من الملوك هو « أتالوس الثالث فيلومتور » ملك « بروجام » وعلى الرغم مما اشتهر به من رذائل كان في آن واحد يتصف بنفس النوق الأدبي الذي اتصف به « بطليموس السابع » . ولا غرابة إذن أن نجد « بطليموس » قد لقب نفسه باللغوي ، وهذا اللقب كان بلا نزاع يعتبر أشرف الألقاب التي كان يحملها . والواقع أنه اهتم بتنمية المكتبة والمزيون وحماها من المنافسة . وذلك بما ذكر عنه من منع تصدير البردى إلى الخارج وإضافة كتب من مؤلفاته إليها ؛ فقد ذكر أنه ألف مذكرات في أربعة وعشرين مجلداً وتعتبر هذه المجلدات موسوعة كدس فيها - على غير نظام - معلومات متنوعة ؛ هذا بالإضافة إلى بعض قطع خاصة بترجمته لنفسه وحكايات عن معاصره ؛ كما دون فيها كل ما يعرفه من معلومات في التاريخ الطبيعي والجغرافية وعلم السلالات^(١) . وقد قص علينا في موسوعته ، هذه الأمور الشاذة والخلاعة التي كان يظهر بها عمه « أنتيوكوس إيفانيس » ، كما وصف أدوات المائدة الخاصة بملك النوقدين « ماسينيسا » (Massinissa) ومدرسته للأطفال ، كما كان يتبع

(١) راجع Fragments, extraits Athenée in Carl Muller Historicon Graecorum III, P. 186-189.

بنوق « بومنييس » للخنازير السمينة التي كان يدفع عن الواحد منها ٤٠٠٠ درخمة ، وغير ذلك من السخافات . هذا وكان « بطليموس السابع » مؤلف كتب في السحر أيضاً^(١) . وقد قيل عن « بطليموس البطين » هذا ، أنه كان يرغب في أن يحل بمفرده محل العلماء الذين جعلهم يفرون من الإسكندرية . على أنه كان قد بقي بعضهم بالإسكندرية ولم يكن لديهم ما يشكون منه من سوء تصرف « بطليموس » نخص بالذكر منهم « باناريتوس » (Panaretos) تلميذ « أرسيسيلاس » (Arcesilas) وكان يتقاضى مرتباً سنوياً قدره إثني عشر تالنتاً ؛ وقد كان مشهوراً بصغر جسمه ، وكان صديقاً حميماً لبطليموس لإيرجيتيس الثاني . أما أستاذه « أرسيسيلاس » فهو المؤسس للأكاديمية الجديدة . وقد عاش في أوائل القرن الثالث قبل الميلاد . هذا ويقول « بوزيدونيوس » الذي نقل عنه « سترابون » مع بعض الشك ، أن الملك « إيرجيتيس الثاني » هو الذي صرف على رحلة أرسلت لإرتياد بلاد الهند وكان يقودها الجغرافي « يذوكس » (Eudoxe) من أهالي « سيزيك » (Cyziqie) ، ويقال أنه عاد بسفنه محملة عن آخرها بالعطور والأحجار الثمينة ، غير أن « إيرجيتيس الثاني » خيب آماله لإستيلائه على كل ما جلبه معه^(٢) .

ومن الجائز أن « بطليموس السابع » قد يمكن أن يكون أكثر سخاء لو لم يكن في حاجة إلى مبالغ باهظة للصرف منها على المباني التي كان يقيمها في طول البلاد وعرضها وقد كان يشجعه على ذلك ميله لإقامة المباني الدينية ،

(١) راجع Dieterich in Jahrbh., f. Kl. Phil., Supplb. XVI (1886). P. 754, 9.

Strab., II, P. 83.

(٢) راجع

هذا فضلا عن أنه كان يريد أن يرضى الكهنة الذين كان في أيديهم زمام الشعب المصرى كله وسنتحدث عن مبادئه في فصل خاص .

ولا نزاع في أنه بعد موت « بطليموس السابع » أخذت مصر تنحدر نحو هاوية سييقة إلى حتفها . ومن ثم فإن ما بقى من عهد البطالمة لم يكن إلا فترة نزاع موت طويلة إمتد أجلها حوالى أقل من قرن من الزمان كانت في خلالها الأسرة الحاكمة قد لحق بها الدمار ؛ وكان مثلها في ذلك كمثل دولة السليوكيين . فقد كانت كل من هاتين الدولتين جريحة بجراح لا يرجى برؤها . وهذه الجروح ترجع في أصولها إلى المنافسات الأسيوية . وقد كان « إيرجيتيس الثانى » هو الذى سبب لها هذه الجراح الفتاكة التى أصبحت لا يرجى شفاؤها بعد موته وانتهى أمرها بالقضاء على الأسرة نهائياً وبخاصة عند ما نعلم أن الرومان قد صوبوا أنظارهم نحو مصر وأرسلوا البعوث لفحص كل نواحي حياتها وما فيها من خيرات لا تجارى ووضعوا التقارير عنها، ومن ثم أخذوا يتدخلون في شؤونها بصورة سافرة حتى وضعوا أيديهم عليها وأصبحت درة في تاج الامبراطورية الرومانية كما سنرى بعد .

والآن قبل أن نتحدث عن آثار هذا الملك التى خلفها في مصر يجب أن نقف هنا وقفة قصيرة لفحص بعض الشئء مكانة شخصيتين غامضتين وإن شئت ثلاث شخصيات اختلط أمرهم على المؤرخين ولا يزال الوصول إلى حل مرضى بشأنهم من الأمور المستعصية في تاريخ البطالمة وأعنى بهم « يوباتور » و « نيوس فيلوباتور » وأخيراً « بطليموس المنفى » وسنتعرض فيما يلى كل ما وصلت إليه معلوماتنا عن هؤلاء الأشخاص حتى يومنا هذا :

بطليموس الثامن يوباتور (؟)

لم يثبت مما لدينا من وثائق أن هذا الأمير قد حكم أرض الكنانة منفرداً . وقد ورد ذكره في جملة نقوش هيروغليزية وإغريقية وديموطيقية ، غير أنه على الرغم من كثرة المعلومات التي تمدنا بها هذه النقوش فإنها مع الأسف لا تساعدنا على تبسيط تاريخه بصورة واضحة جلية . وعلى ذلك فإن التفسيرات المختلفة التي أمكن الوصول إليها من هذه المعلومات يجب أن توضع هنا أمام الباحثين الذين يريدون معرفة شيء عن حياة هذا الملك الغامض الذي تضاربت فيه الأقوال .

كان أول من وضع يده على أول خيط من خيوط تاريخ هذا الأمير هو الأثرى « لبيسوس » وذلك في عام ١٨٢١ ميلادية عند ما عثر على بردية كتبت بالإغريقية في متحف « ليدن » حيث دون فيها قائمة بملوك بطالمة موتهين بعد موتهم ومن أجل ذلك كانت تقام لهم عبادة بوصفهم آلهة^(١) . وهذه البردية نشرها العالم « بوك » عام ١٨٢١ ثم نشرها ثانية « ليمان » عام ١٨٤٣ ميلادية .

يأتى بعد ذلك نشر ورقة إغريقية محفوظة في باريس تدعى ورقة « كاساني » رقم ٥^(٢) حيث نجد هذا الأمير قد ذكر باسم « الإله يوباتور » (Deos Eupator) وقد وضع من حيث الترتيب بين « بطليموس إيفانس »

Gauthier L.B. IV. P. 335 note 2.

Ibid. P. 335.

(١) راجع

(٢) راجع

و « بطليموس فيلومتور » . وقد استنبط « لبيسوس » من هذا الوضع منذ عام ١٨٥٢ ميلادية أن « يوباتور » كان الإبن الأكبر للملك « إيفانس » ، في حين أن « فيلومتور » لم يكن إلا الإبن الأصغر لنفس « إيفانس » . ومن أجل ذلك سماه « بطليموس السادس » في سلسلة ملوك البطالمة وجعل « فيلومتور » « بطليموس السابع »^(١) . هذا وتوجد عدة برديات تؤكد هذا النظام بذكر « بطليموس » الإله « يوباتور » بين « إيفانس » و « فيلومتور »^(٢) . يضاف إلى ذلك أن المؤرخ « مهفي » قد قبل الترتيب الذي وضعه « لبيسوس »^(٣) وقد نهج على منواجه كل من « بركش »^(٤) و « بدج »^(٥) . ومن الغريب أن « بدج » قد ذهب إلى التأكيد بأن هذا الأمير كان مشتركاً مع والده في حكم البلاد لبضع سنين قبل موت « إيفانس » غير أنه لم يقدم لنا دليلاً واحداً على صحة ما قال . ثم أضاف أنه بعد ذلك قد حكم بعد موت والده بضعة أشهر أو على الأقل بضعة أسابيع .

ومع ذلك فانه كانت توجد عقبة كأداء تقف في وجه هذه النظرية . وذلك أن النفش الإغريقي الذي عثر عليه في خرائب معبد للإله « أبوللو » (في جزيرة قبرص) يمون صراحة أن الملك « بطليموس » ، الإله « يوباتور » قد أنجبه الملك « بطليموس » والملكة « كليوباترا » (الثانية) الإلهان المحبان

(١) راجع Cf. Abhandlungen der Konigl. Preuss. Akad. der Wiss., 1862, P. 456 et seq.

(٢) راجع British Museum Papyrus 20 Greek pap. by Grenfell.

(٣) راجع The Empire of the Ptolemics (1895) P. 320.

(٤) راجع Thesaurus, P. 863-4.

(٥) راجع A History of Egypt. VII, P. 23.

لوالدهما^(١) يضاف إلى ذلك أن المؤرخ «ستراك» يضع - في عام ١٨٩٧ ميلادية بحق - «يوباتور» بعد والده «فيلومتور» ويقول عنه أنه «بطليموس السابع» ، في حين أن «فيلومتور» يعتبر «بطليموس السادس»^(٢) غير أنه يلحظ فيما ذكره «ستراك» بعض عدم التثبت في موضوع تاريخ إختفاء «يوباتور» من الحكم : فزاه بعد أن أكد على حسب عملة «بافوس» بأنه كان مشتركاً في الملك مع والده في عام ٣٦ من حكم الأخير (١٤٥ ق. م) وعلى حسب ما جاء في فقرة في المؤرخ «جوستن»^(٣) بأنه دون أى شك حكم بضعة أيام بعد والده «فيلومتور» ، يعلن في مكان آخر من كتابه أن «يوباتور» لم يحكم بعد وفاة «فيلومتور» ، ولكن كان حكمه في نفس الوقت الذي كان عائشاً فيه كل من والديه «فيلومتور» و «كليوباترا الثانية»^(٤). ويقول «جوتيه» أن هذا التفسير الأخير هو الصواب ، وهذا ما ستؤكدده لنا الآثار المؤرخة بحكم «فيلومتور» حيث نجد بوضوح أن «يوباتور» قد كان مشتركاً في عرش الملك مع والده . غير أن هذه الآثار لا ترجع قبل عام ٢٩ من حكم والده (١٥٢ ق. م) . ولما كان الأخ الأصغر «لبطليموس فيلومتور» ، وهو «بطليموس إيرجيتيس الثاني» قد أصبح ملكاً للمرة الأولى في عام ١٧٠ ق. م أي قبل «يوباتور» بثمانية عشر عاماً ، وقد عد دائماً سني حكمه من أول عام ١٧٠ ق. م ، فانه يجب

(١) راجع Ph. Le Bas, Voyage Archéologique en Grèce et en Asie Mineure. t. III P. 642, No. 2800, Strack. Die Dynastie der Ptolemaer, P. 198 n. 101.

Ibid. 37-8.

Justin. XXXVIII, 8, 3.

Strack Ibid. P. 188.

(٢) راجع

(٣) راجع

(٤) راجع

- على ذلك في الواقع - أن يسم ، « بطليموس السابع » ، وعلى ذلك يجب علينا أن نمنح ابن أخيه لقب « بطليموس الثامن » في سلسلة ملوك البطالمة . وهذه كانت من قبل فكرة المؤرخ « وادنجتون » (Wadington) ، وقد أخذ المؤرخ الكبير « بوشيه لكلرك » هذا الرأي وعززه بالبرهان القاطع حيث استعرض كل وجوه المسألة^(١) .

ولكن « جوتيه » يرى أن المؤرخ « لكلرك » قد غالى في حديثه في هذا الصدد عند ما أراد أن يعتبر أن « بطليموس الثامن يوباتور » كان فعلاً قد نصب نائب ملك أو ملكاً في حياة والده « فيلومتور » وبوصفه الخلف المباشر لهذا الملك الأخير على عرش مصر . وأنه كان قد حكم بكل الحق الشرعى في الإسكندرية لمدة بضعة أيام على الأقل ، ثم ذبحه بعد ذلك عمه « إيرجيتيس الثانى » ؛ وعلى أثر عودته من « سرنيقا » تزوج والدته وبدأ عهد حكمه الثانى^(٢) . والظاهر أن موت ابن « بطليموس فيلومتور » ووريثه على العرش كان قد بقى على أية حال سراً خفياً في هذه الأحوال حتى لا يشك أهل الإسكندرية في أن الملك الجديد كان هو المحرض على إرتكاب الجريمة . هذا هو رأى المؤرخ « بوشيه لكلرك » ، في حين نجد أن « جوتيه » ينحاز إلى رأى كل من « جرنفل »^(٣) والأستاذ « جرفث » الذى تحدثنا عنه فيما سبق^(٤) ، وذلك على الرغم من المعارضات الذى أقامها « بوشيه لكلرك » في وجه هذا الرأى

Histoire des Lagides tome II. P. 56 note 2.

Ibid., II, P. 56 et 62-63.

The Tebtunis Papyri, Vol. I. P. 554.

Catalogue of the demotic Papyri in the J. Rylands Library.
Vol. III, P. 140142.

(١) راجع

(٢) راجع

(٣) راجع

(٤) راجع

القائل أن « يوباتور » قد مات وهو لا يزال أخضر العود في خلال حكم والده أى أنه بعد العام الواحد والثلاثين من عهد « فيلومتور » لم يظهر « يوباتور » في الوثائق الرسمية بأنه حى يرزق ، بل ظهر بأنه موته (أى مات وأصبح موثلاً) . وقد حشر فعلا قبل موت أبيه في المكان الطبيعى الذى يجب أن يحتله في سلسلة ملوك البطالمة المؤيدين أى أنه وضع بين الملك « بطليموس الخامس إيفانس » و « بطليموس السادس فيلومتور » .

بطليموس يوباتور وقبرص

ذهب بعض المؤرخين إلى الزعم بأن « يوباتور » بن الملك « بطليموس فيلومتور » و « كليوباترا الثانية » كان قد نصب نائب ملك بل وقيل أنه توج ملكاً على « قبرص » . ونحن نعلم من الأوراق البردية أنه كان قد اشترك مع والده في حكم مصر منذ إبريل عام ١٥٢ ق . م غير أنه من المحتمل أنه لم يكن مشتركاً معه في يناير عام ١٥٠ ق . م وأنه في يولية من نفس العام حضره الموت . وقد اقترح أنه كان قد توج ملكاً على « قبرص » لأجل أن يقوى حكمها بسبب التهديد بالمهجوم عليها من قبل « بطليموس إيرجيتيس الثاني » أو « البطين » كما كان يدعى . وقد قام فعلاً هذا الهجوم عام ١٥٤ ق . م كما ذكرنا آنفاً . يضاف إلى ذلك أن فصل « قبرص » عن « مصر » كان يتمشى مع رغائب السياسة الرومانية . وكان من فائدة « فيلومتور » أن يرضى الرومان ، وبخاصة عند ما نعلم أنه كان على أبواب القيام بالتدخل في شؤون سوريا في جانب « الإسكندر بالاس » . ولكن مما يؤسف له أن وجود « يوباتور » في « قبرص » وتثبثه لم تقم عليه دلائل قاطعة ، وقد تحدث عن هذه الأوراق البردية الأثرى « جوتيه »^(١) . وعلى أية حال نجد أن « جوتيه » قد قبل وجود عملة — كما سنذكر بعد — تدل على أن السنة الأولى من عهد « يوباتور » تقابل السنة السادسة والثلاثين من عهد الملك « فيلومتور »^(٢) .

Gauth. L. R. IV. PP. 336 ff.

Ibid. P. 297 No. 1.

(١) راجع

(٢) راجع

أما عن النقوش التي دونت على شرف الإله « يوباتور » فإن واحداً منها يبرهن على أنه كان ابن « فيلومتور » و « كليوباترا الثانية »^(١). هذا وقد تحدث « باريثي »^(٢) عن ثلاثة نقوش أرخها بعامى (١٥٣ - ١٥٢ و ١٥١ - ١٥٠ ق . م) مدعياً أنها تبرهن على وجود « يوباتور » وقتل في « قبرص » ، والواقع أنها لا تبرهن على ذلك ، غير أنه يمكن القول أنه من الأشياء التي تلفت النظر أن ثلاثة التماثيل التي مثل فيها « يوباتور » بوصفه مذكراً كانت كلها قد أقيمت في « قبرص » في حين أنه لم يعرف له حتى الآن أي تمثال في مصر . ومما يؤسف له أنه في كل من هذه التماثيل الثلاثة قد محى اسم المهدي . والمسلم به بوجه عام أن هذا المحو كان قد عمل بعد تولى « إيريغيتيس الثاني » ، وذلك تمثيلاً مع سياسة انزال اللعنة على ذكرى « فيلومتور » ونسله .

هذا ونجد من جهة أخرى أن الأثرى « أوتو »^(٣) (Otto) قد وضع أمامنا استنباطاً غاية في الفطنة فقد قال أن ما تدل عليه أوراق البردي هو أن « يوباتور » قد ظهرت عبادته بوصفه إلهاً في عام (١٥٣ - ١٥٢ ق . م) ، وفي أبريل عام ١٥٢ ق . م نجد أنه كان مشتركاً مع والده . وفي يناير عام ١٥٠ ق . م . لم يكن مشتركاً مع والده في الحكم . غير أنه لم يمت إلا بعد ذلك ، لأنه على ما يظهر ، على حسب نكته فاه بها « انتباتور » الصوري منسوبة

O.G. 1 S. 125, 126, 127.

L. Parete, Ricerche sul Tolemi Eupatore e Neo Filopatore in Atti Acad. Torino, XLIII, 1907-8, 497-519.

W. Otto, sur Gesch. der seit des 6 Ptolemaers in Abh. Bayer. Akad. Phil-hist. Abt., N.F. Heft XI, (1934) PP. 119 ff.

Anth Pal VII, 241.

(١) راجع

(٢) راجع

(٣) راجع

(٤) راجع

إليه جعلت موته يقع في وقت واحد مع كسوف كلى للقمر رؤى في مصر وهذا الكسوف يشير إلى الثالث من يولية أو الثامن والعشرين من ديسمبر عام ١٥٠ ق. م . وعلى ذلك فإن النقوش الثلاثة تقع في الفترة ما بين (١٥٣ - ١٥٢) إلى ١٥٠ ق. م . ولما كانت هذه النقوش تذكر « يوباتور » وحده ولم تذكر والده فان « أوتو » قد استنبط من ذلك أن هذه النقوش عند ما حفرت لم يكن « يوباتور » بعد مشتركاً مع والده في الملك بل كان ملكاً منفرداً . وعلى ذلك فان والده لم يعد بعد حاكماً « قبرص » . ومن ذلك نفهم أن « يوباتور » بعد انقضاء وقت ما بعد أبريل عام ١٥٢ ق. م قد أصبح لا يشترك في حكم كل الدولة المصرية ، بل أصبح حاكماً مستقلاً أى ملكاً على « قبرص » وذلك لأن « فيلومتور » قد نزل عن « قبرص » له . وقد اقترح أن « أميلوس لبيدوس » (Aemilius Lepidus) هو الذى نصب « يوباتور » بمثابة ملك في عام ١٥٢ ق. م . وأن هذا هو موضوع عملة إغريقية مشهورة^(١) وقد استعمل « أنتياتور » كلمة *αυτο* وهى اللفظة القديمة التى كانت تطلق على أمراء « قبرص » لتصف « يوباتور » بأنه حاكم « قبرص » غير أن البيان الذى قدمه لنا « أوتو » هنا ينطوى على نقطتى ضعف . فقد ذكر لنا المؤرخ « دتنبجر » (Dittenberger) أنه فيما يخص قاعدة تمثال « ايفانوس »^(٢) فان تماثيل الحكم المشترك يمكن أن تقام كل منها على الفراد وأن النقش يشير لكل منهما على انفراد باسم صاحبه .

ومن جهة أخرى لا يمكن أن نبني قضية تاريخية على نكته شعرية .

Hll. Hist. Rom. Col'n. PP. 51 ff.

O. GIS, 93.

(١) راجع

(٢) راجع

ولكن على أية حال مهما كان غرض الخطة سواء أكان «يوباتور» قد نصب ملكاً على «قبرص» أم لا فإنها قد أسفرت على لا شيء وذلك بسبب القضاء على الملكية المشتركة لسبب مجهول وموت «يوباتور» وهو غض الأهاب . على أن هذا الموضوع قد أحيى من جديد . وذلك أنه عثر على عملة في بافوس (Paphos) عليها تاريخ مزدوج يوحد السنة الأولى - الملك اشترك حديثاً في الملك - بالسنة السادسة والثلاثين من عهد الملك «فيلومتور» . وذلك ببرهن على أنه في عام (١٤٦ - ١٤٥ ق . م) لا بد قد نصب إبناً آخر معه على عرش الملك ليكون شريكاً له . وقد كان هذا الحادث دون شك في أمسية سفره على رأس الحملة التي قام بها إلى «سوريا» وهي التي كان فيها القضاء على حياته . وهذه الحملة كما ذكرنا من قبل كانت لمساعدة «الإسكندر بالاس» لا عليه . وقد كان هذا الإبن الذي نصب شريكاً له هو الذي يعرف عند المؤرخين باسم «نيوس فيلوباتور» ، وهو الذي يقال أن «بطليموس إيرجيتيس الثاني البطين» قد قضى على حياته في نفس اليوم الذي تزوج فيه من أمه «كليوباترا الثانية» .

بطليموس فيلوباتور نيوس

والواقع أن كل ما لدينا من معلومات حتى الآن ليست بكافية لكشف النقاب عن شخصية هذا الأمير الذى لم يحكم البلاد أبداً ، وأن ما نحوم حول شخصيته من شكوك هى نفس الشكوك التى لفت شخصية « يوباتور » فى ظلام دامس .

والغريب أن هذين الأميرين كثيراً ما يختلط الواحد منهما بالآخر وسنحاول فيما يأتى أن نذكر المصادر الأثرية التى جاء فيها ذكر هذا الأمير وما قيل عنها من آراء متضاربة ثم نختم الكلام برأى الأستاذ « شاسينا » فى موضوع توحيد مع « بطليموس المنفى » على حسب متن جديد وجد بين نقوش معبد « ادفو » الكبير . ويرجع الفضل فى حل معناه إلى هذا الأثرى الكبير .

ظهر اسم هذا الأمير للمرة الأولى فى بردية ديموطيقية محفوظة الآن بمتحف « برلين » ومؤرخة بالثالث أو الخامس من بشنس من العام الثانى والخمسين من عهد الملك « إيرجيتيس الثانى » (= ١١٨ ق . م) أى بعد الأمير « يوباتور » بحوالى أربعين عاماً .

هذا وكان الأثرى « لبيسوس » يعرف هذه البردية منذ عام ١٨٥٢ م غير أنه عارض فى أهميتها التاريخية وذلك بقوله أن الأمير « نيوس فيلوباتور » قد ذكر فى المتون الهيروغليفية التى فى معبدى « طيبة » و « أمبوس » (كوم أمبو الحالية) ؛ ولا بد إذاً أنه كان قد حشر اسمه فى سلسلة الملوك الشرعيين ، وكان يعبد رسمياً قبل عام ٥٢ من عهد الملك « البطين إيرجيتيس

الثاني»^(١). ومن ثم نلاحظ أن «لبسيوس» قد أخطأ في توحيد الأمير «نيوس فيلوباتور» بابن «فيلومتور» و «كليوباترا الثانية» الذي يحتمل أن «إيرجيتيس الثاني» قد قتله (٩). وقد وحده «جوتيه» بالأمير «يوباتور» هذا ونجد من جهة أخرى أن الأثرى «جرنفل»^(٢) قد أعلن صواب رأى «لبسيوس». أى أن «فيلوباتور نيوس» هو «يوباتور». هذا ونجد ثانية أن الأثرى «ريفيو» (Revillout) قد رفض رفضاً باتاً هذا التوحيد وقال أن «نيوس فيلوباتور» هو ابن «إيرجيتيس الثاني» و «كليوباترا الثانية» وعلى ذلك كان أخ «يوباتور» من أمه، ولكنه لم يوحده بالأمير المنفى الذى ولد فى «منف» خلال الاحتفال الرسمى بتتويج «إيرجيتيس الثاني» ويقول «ريفيو»^(٣) أنه إذا كان هذا الأمير قد حشر بين شهر أمشير وشهر بشنس من السنة الثانية والخمسين فى سلسلة الملوك المؤهين، فان ذلك لم يكن إلا بمثابة إصلاح الخطأ جاء متأخراً وعمله هذا الملك لأجل الملكة العجوز «كليوباترا الثانية» التى رأت ابنها الثانى بوصفه وارثا للعرش. ومن ثم كان إشراكه فى عرش البلاد (ما بين عام ١٢٤ و ١١٨ ق. م) بمثابة ترضية نهائية لكبريائها من جانب «إيرجيتيس الثانى» عام ١٢٤ ق. م غير أن «كليوباترا الثالثة» كانت قد أكلت الغيرة صدرها من هذا الأمير وعملت على التخلص منه حتى لا يرث العرش. هذا وقد اعتبر المؤرخ

(١) Uber einige Ergebnisse der Aegyptischen Denkmäler für die
Kenntnisse der Ptolemaer-Geschichte P. 14.

(٢) Grenfell (Greek Pap. in the Brit. Mus. Vol. I, P. 53. راجع

(٣) Revue Egypt. III, P. 6-8. راجع

« مهفى »^(١) أن « فيلوباتور نيوس » هو ابن خالة « يوباتور » الذى كان يعتبره هذا المؤرخ ابن « بطليموس الخامس إيفانس ». وكان كما يقول « مهفى » ابن « فيلومتور » و « كليوباترا الثانية ». والأخيرة قد وضعت على عرش الملك بعد موت « فيلومتور » عام ١٤٦ ق . م وذلك بمساعدة حزب اليهود فى الإسكندرية . و « بطليموس فيلوباتور نيوس » هذا هو الذى نسب إليه « مهفى » النقش الإغريقى الذى وجد للإله « أبولو » (فى جزيرة قبرص)^(٢) على نقش عثر عليه فى بلدة « بافوس » (Paphos)^(٣) . وأخيراً نسب إليه النقش الذى عثر عليه فى جزيرة « حصه » وهو الذى كشف عنه الأثرى « سايس » (Sayce) عام ١٨٩٥^(٤) . وكذلك قال أنه هو الذى قتله « إيرجيتيس الثانى » لا « يوباتور » فى نفس اليوم الذى تزوج فيه من « كليوباترا الثانية » أرملة « بطليموس السادس » عام ١٤٥ ق . م اللهم إلا إذا كان قد مات ميتة طبيعية وهذا ممكن كما يقول « مهفى »^(٥)

أما الأثرى « بدج »^(٦) فقد اعتنى بطبيعة الحال — بما عرف عنه من عدم الاهتمام فى المناقشات النقدية البعيدة الغور — أفكار المؤرخ « مهفى » فسمى هذا الأمير كما سماه « مهفى » « بطليموس الثامن » . كما أضاف أنه كان

(١) راجع Empire of the Ptolemaic, P. 32, No. 2 and P. 374 and note 1, P. 376.

G. L. R. IV, P. 339, § V.

Ibid. P. 297 note 1.

Ibid., P. 339, § VI

Empire of the Ptolemies, P. 380, No. 2.

Budge Hist. of Egypt, Vol. VIII. P. 39 and Book of Kings II. P. 130.

(٢) راجع

(٣) راجع

(٤) راجع

(٥) راجع

(٦) راجع

يدعى على حسب بعضهم «يوباتور الثانى» وعلى حسب بعضهم الآخر «نيوس فيلوباتور». ثم استمر فى خلطه بين هذين الأميرين ما شاء له الخلط. أما الأثرى «ستراك» (Strack)^(١) فإنه يعتبر «نيوس فيلوباتور» «بطليموس التاسع» ولم يقتبس له أى نقش إغريقى .

وأخيراً أعلن «بدج» كذباً وهتاناً بأنه لا يوجد أى نقش مصرى لهذا الملك ، على أن ذلك لم يمنعه على أية حال فى كتابه عن ملوك مصر أن يقتبس خمسة أمثلة عن لقب «فيلوباتور نيوس» بالمصرية القديمة منسوبة إلى مصادرها (راجع Ibid. P. 262 .

رأينا فيما سبق أن الأثرى «ريفيو» قد اعتبر «فيلوباتور نيوس» بأنه ليس لابن «فيلومتور» بل لابن «إيرجيتيس الثانى» . وهذا هو نفس الرأى الذى أخذ به «ستيوارت بول» (Stuart Poole) فى كتابه عن التقود الإغريقية فى مصر وكذلك كان هذا هو رأى «ستراك» . وقد ذهب الأخير إلى أبعد من هذا ووجد هذا الأمير بالأمير «بطليموس المنفى» الذى ولد فى عام ١٤٤ ق. م فى «منف» فى خلال انعقاد أعباد تنويج «إيرجيتيس الثانى» ، وأعدم عام ١٣٠ ق. م بيد والده نفسه وذلك عند ما كان الأخير قد طرد مؤقتاً من عرش الملك على يد أهالى الإسكندرية^(٢) . وهذا الرأى هو الذى اعترف به المؤرخ «بوشيه لكلكرك» إلى أن تصل معلومات أكثر دقة كما يقول ، غير أنه مع ذلك اقترح حلاً آخر مؤداه أن «نيوس فيلوباتور» هو الإبن البكر للملك «إيرجيتيس الثانى» و «كليوباترا الثالثة» لا ابن

Die Dynastie der Ptolemaer. P. 253.

Die Dynastie der Ptolemaer, P. 179 note 1.

(١) راجع

(٢) راجع

« كليوباترا الثانية » أى أنه كان الأخ الأكبر « لبطليموس العاشر سوتر الثانى » الذى ولد حوالى عام ١٤٣ ق . م أو ١٤٢ ق . م وأنه مات قبل والده (وهذا يفسر أنه لم يحكم) . وهذه النظرية الأخيرة هى التى يميل « جوتيه » للأخذ بها . ويقول أنها هى النظرية الوحيدة التى يمكن أن يفسر بها لماذا لم يظهر « فيلوباتور نيوس » فى النقوش التى على الآثار قبل عام ٥٢ من عهد « إيرجيتيس الثانى » (١١٨ ق . م) .

ومن كل ما سبق نرى أن المؤرخين الأحداث لم يتفقوا على رأى واحد فى تحديد مكانة « بطليموس فيلوباتور نيوس » فى التاريخ . غير أن الأثرى « شاسينا » كما ذكرنا من قبل قد طلع علينا برأى جديد استنبطه من نقش كشف عنه فى معبد « ادفو » وهذا الرأى يتفق مع رأى كل من المؤرخين « ستراك » و « بوشيه لكلرك » فى جملته ، وسنضع ملخصاً لهذا البحث هنا لما فيه من طرافة ودقة وعمق فى التفكير . واعتقد أنه هو الرأى الصواب . وسرى أن هذا الحل بما جاء فيه من أسانيد يدحض الرأى الذى اعتنقه الأثرى « جوتيه » (١) .

لغز بطليموس المنفى و بطليموس نيوس فيلوباتور

لقد بقى موضوع قصة « بطليموس المنفى » ابن « بطليموس إيريغيتيس الثانى » و « كليوباترا الثانية » مثار جدل ومناقشات لم تنته بعد بصورة قاطعة . وقد كان آخر من تحدث عن هذه المسألة المعقدة الأستاذ « شاسينا » فى مقال رائع له . وسنحاول أن نتناول فحوص هذا الموضوع من جديد مستعينين بكل ما كتبه المؤرخون فى هذا الصدد وبخاصة ما كتبه كل من من المؤرخ العظيم « بوشيه لكرك » . والأثرى « شاسينا » وبخاصة الأخير الذى أمضى طوال حياته فى البحث فى نقوش البطالمة ونقلها .

والواقع أن الأستاذ « شاسينا » أراد أن يصل إلى حل لغز « بطليموس المنفى » من منظرين لفتا نظره فى محراب معبد « حور » فى « ادفو » . وهذان المنظران قد مثلا على الجدارين الشرقى والغربى لهذا المحراب على التوائى وهما يشغلان مكاناً موحداً عند الطرف النهائى للصف الثانى من النقوش^(١) .

والمنظر الذى على الجدار الشرقى يظهر فيه الآله « تحوت » يقدم صولجاناً (ماكس) وثلاث جريدات من جريد النخل يتدلى من كل منها رمز العيد الثلاثينى للملك « بطليموس إيريغيتيس الثانى » وخلفه الملكة « كليوباترا الثانية » التى كانت تحمل الألقاب التالية : الإبنة الملكية والأخت والزوجة

(١) راجع E. Chassinat, Le Temple d'Edfu, T. IV. P. 91-93 et 248-249; T. X, Pl. LXXXVIII et XCIII; T. XIII, Pl. CCCCXXXIX et CCCXLVI; Mélanges Maspero I, P. 513 etc.

الملكية والأم الملكية والحاكمة ربة الأرضين « كليوباترا » الآلهة المحسنة الأخت والزوجة لإبن « رع » (بطليموس معطى الحياة أبدياً محبوب بتاح) .

والواقع أن هذا المنظر كما يقول الأستاذ « شاسينا » ليس فيه ما يلفت النظر لأنه لا يتميز عن المناظر الأخرى ، إذا لم يكن المفتن قد خالف المعتاد هنا ووضع بين الملك « إيرجيتيس الثانى » وزوجه « كليوباترا الثانية » صورة طفل يرتدى على رأسه تاج مصر المزدوج وعلى جبينه الصل ، ويلبس نفس اللبس الذى يلبسه « بطليموس » وهو العباءة الواسعة . يضاف إلى ذلك أن صفة هذا الطفل فى هذا المنظر التى ميزت فعلاً بالمكانة التى يحتلها فى هذا المنظر وبالرموز الملكية التى يتحلّى بها ، قد حددت كذلك بنقش حفر بالقرب من صورته جاء فيه : الوارث الملكى لمن أنجبه والملكة ، وهو الذى يوجه سير السيد الأوحده ، (وهذا التعبير يعنى إحدى الوظائف التى كان مكلفاً بها فى العبادة التى كانت تؤدى لوالده . وكان الملك نفسه يقوم بأدائها بوصفه كاهناً للآلهة المختلفين) والإبن الملكى البكر محبوب الملك « بطليموس » ابن « بطليموس إيرجيتيس الثانى » الآله المحسن . هذا ولدينا من آخر وضع فوق الزوجين الملكيين بصورة واضحة يفسر علاقة هؤلاء الأشخاص الثلاثة وهو : « الملك والملكة وابنهما » .

والمنظر المقابل لهذا المنظر الذى وصفناه يوجد على الجدار الغربى للمحراب وهو صورة طبق الأصل من الأول مع رواية تختلف اختلافاً بسيطاً فى التفصيل : فيشاهد هنا « تحوت » وفى يده أربع جريدات نخل ويكتب المدائح الملكية أمام « بطليموس إيرجيتيس الثانى » الجالس : ملك الوجه القبلى (وارث الإلهين الظاهرين والمختار من « بتاح » الذى يعمل العدالة « لرع »

تمثال آمون الحى (الإله المحسن بن « رع ») بطليموس العائش أدياً محبوب
بتاح) والآلهة المحسنة « كليوباترا الثالثة » الحاكمة ربة الأرضين « كليوباترا »
الزوجة الملكية لابن « رع » (بطليموس العائش أدياً محبوب بتاح) .

والنقش الخاص بالأمير الفتى جاء فيه : « الروح (كا) العائشة للملك
والروح النضرة والنظفة الإلهية لسيد هذه الأرض ، والإبن الملكى الذى يحبه
الملك العظيم إبن « بطليموس لإرجيتيس الثانى » . وهنا كذلك نجد أن الرابطة
الأسرية قد وضحت فى متن ألقى وضع خلف الملكة المتعبدة الآلهية
بجواره (أى بجوار الملك) وابنها « شو » (١) أمامها .

ولا نزاع فى أن وجه الشبه هنا بين هذين المنظرين ليس ظاهراً .
وسنحاول فيما يلى أن نعرف ما هى أوجه الخلاف بينهما بوساطة شخصيات
الأسرة الملكية الذين مثلوا فيهما .

وقبل أن نتحدث عن ذلك يجب أن نشير هنا إلى أن الأثرى « بروكش »
قد نقل جزءاً من المنظر الأول ولكنه أساء فهمه تماماً (٢) كما سنرى بعد .

والواقع أن للتون كما تقرأ على جدران المعبد لا تدع مجالاً لأى شك .
وذلك لأن المطلع عليها لا يجد أى مجال لتصحيح فى المتن لأن ناقشها كما هو
واضح لم يسمى استعمال لقب ، كما أنه لم يخلط بين أشخاصها . فالألقاب :
الإبنة الملكية والأخت زوج الملك والأم الملكية هى ألقاب الملكة « كليوباترا
الثانية » فقد كانت « الإبنة الملكية » لأنها إبنة « بطليموس الخامس » وكانت

(١) « شو » بن « رع » يلمب دور الملك هنا .

(٢) راجع

« الأخت الزوجة » بزواجها من أخيها « بطليموس فيلومتور » ، وفيما بعد بزواجها من أخيها « بطليموس لإيرجيتيس الثانى » ؛ وأخيراً كانت « الأم الملكية » لأنها أنجبت « بطليموس يوباتور » و « كليوباترا كوكى » وهما اللذان أنجبتهما من زوجها الأول ؛ و « بطليموس المنفى » الذى رزقت به من زوجها الثانى « لإيرجيتيس الثانى » وعلى ذلك فان الأمير الصغير ليس « بطليموس فيلومتور » كما يقول « برکش » ، بل هو ابن أخيه أى ابن « بطليموس لإيرجيتيس الثانى » . غير أنه لسوء الحظ لم يأت مع اسمه وصف يميز نسبه ؛ ومن ثم كان من المستحيل أن تميزه فى أول الأمر .

وعلى أية حال عزى « لبطليموس لإيرجيتيس الثانى » أربعة أولاد ذكور وهم « بطليموس المنفى » وهو الذى أنجبته له أخته « كليوباترا الثانية » بعد موت « بطليموس السادس » وزواجها منه ، و « بطليموس سوتر الثانى » و « بطليموس الحادى عشر الإسكندر » وقد أنجبتهما له زوجه الثانية « كليوباترا الثالثة » وأخيراً « بطليموس نيوس فيلوباتور » .

والمؤرخون بوجه عام لم يتفقوا حتى الآن على بنوة الأخير من حيث الأم فأحياناً ينسبونه إلى « كليوباترا الثانية » وأحياناً ينسبونه إلى « كليوباترا الثالثة » وبعضهم يخلطون شخصية هذا الأمير بشخصية « بطليموس المنفى » (١) .

والواقع أنه إذا قبل الإنسان النظرية القائلة بأن « نيوس فيلوباتور » هو الإبن الأصغر للملك « لإيرجيتيس الثانى » فانه من المستحيل أن يوحده بالطفل الذى مثل فى المنظر ، وذلك لأنه ممز فيه بأنه الإبن البكر وهو الذى نعرف

بأنه يدعى « المنفى » الذى ولد فى عام ١٤٤ ق . م فى أثناء الإحتفال بعيد التتويج الذى أقيم لوالده فى « منف » . والواقع أن نعت « الوارث الملكى » يمكن أن يعود حقاً على « نيوس فيلوباتور » بعد الموت المفجع الذى لاقاه « المنفى » وحتى يمكن أن ينسب إليه لقب الإبن البكر كما كانت الحال مع « بطليموس العاشر سوتر الثانى » كما نعرف ذلك من النقش العظيم التاريخى الذى حضر على معبد « ادفو » وذلك بمناسبة موت « بطليموس إيرجيتيس الثانى » حيث يقول المتن : إن الصقر « بطليموس السابع » قد طار إلى السماء وابنه البكر « سوتر الثانى » جلس على عرشه^(١) . غير أنه ليس من المحتمل أن تكون « كليوباترا الثانية » قد أنجبت ابناً آخر فى الفترة القصيرة التى تفصل بين ولادة ابنها « المنفى » وبين زواج « إيرجيتيس الثانى » من ابنة أخته فى عام ١٤٣ أو عام ١٤٢ ق . م . أو قبل هذا الزواج . ومن ثم يمكن أن نفرض ولو مؤقتاً إن الطفل الممثل بالقرب من زوجة « بطليموس إيرجيتيس الثانى » الأولى هو « بطليموس المنفى » ولدينا حقائق كثيرة تساند هذا الفرض : أولاً نجد أن الولدين الممثلين فى المنظرين كانا فعلاً كبيرين . والواقع أنه لم يكن المقصود هنا عند وضع هذين المنظرين هو تفسير إصلاحى محض ، وذلك لأننا نعلم أن أوجه المحراب الخارجية كانت لا تزال عارية من النقوش عند ما بديء فى سبتمبر عام ١٤٢ ق . م بافتتاح المعبد وهو حفل أسهم فيه « بطليموس إيرجيتيس الثانى » ومعه كل من زوجته . وكان المنفى فى هذا التاريخ يبلغ السادسة عشرة من عمره ، وكان الإبن الأول للملكة « كليوباترا الثالثة » قد ولد أو على وشك أن يولد . وثانياً نجد أن حالة الخصومة السافرة . كانت تسود

منذ هذه اللحظة بين «إيرجيتيس» الثاني و«كليوباترا الثانية». وقد كان من جراء ذلك قيام الإسكندر بين على ما يظهر بثورة في صالح الملكة ، وهذه الثورة أسفرت عن هرب «إيرجيتيس الثاني» في عام (١٣١ - ١٣٠ ق. م). غير أنها لم تكن لتحدث عند هذا العاهل تأثيراً حسناً بالنسبة لعلوه اللود وابنها الذي كانت قد شرعت في جعله يعلن ملكاً مكان والده. والواقع أن خطف «المنفى» بمثابة رهينة ثم قتله ، وهو ما حدث بعد فترة وجيزة كان الغرض منه حرمان «كليوباترا» من سلاح سياسى خطر تحارب به «إيرجيتيس الثاني» ويقول «ديبور الصقلي» أن «المنفى» كان لا يزال صغيراً جداً عند ما أعدم إذ كان لا ينبغي وقتئذ أن يكون أكثر من ست عشرة سنة^(١).

وعلى ذلك فإن لإنجاز المنظر الذى نحن بصدهه لا بد أن يكون - بضرورة الحال - قد تم بعد الصلح الذى أبرم بين «بطليموس إيرجيتيس الثاني» و«كليوباترا الثانية» وهو الذى يؤرخ بعام ١٢٤ ق. م^(٢) وهو العام الذى أقيم فيه الإحتفال باتمام المحراب الذى اشتركت فيه الملكة المسنة بالحضور. فقد ظهر اسمها فى نقش الإهداء وكان مقروناً باسم الزوجة الثانية للملك «بطليموس إيرجيتيس الثاني» أى «كليوباترا الثالثة».

هذا ونعلم أن تزيين المحراب من الخارج لم يكن إلا فى بداية عهد «بطليموس الرابع»^(٣)، ولم يستأنف العمل فيه إلا متأخراً ، والمحتمل جداً أن

Diod., XXXIV.

B.L. T. II, P. 81.

Ibid. T. IV, P. III-IV.

(١) راجع

(٢) راجع

(٣) راجع

ذلك كان بعد عام ١٢٤ ق . م على يد « إيريغيتيس الثاني » . فقد إهم هذا العاهل أولاً ببناء قاعة العمدة الأولى الصغيرة (١٤٠ - ١٢٠ ق . م) وقد انتهى العمل في الجزء الداخلي منها تماماً في مدة حكمه . وبعد ذلك شرع في القيام بنقش أوجه المعبد الخارجية ، غير أنه لم يمتد به الأجل ليرى نهاية هذا العمل .

وتدل شواهد الأحوال على أن جدران المحراب حيث يوجد المنظران اللذان نفعهما هنا قد تم العمل فيها قبل موته . أما جدران قاعة العمدة الأولى فقد تم تزئينا في عهد « بطليموس سوتر الثاني » وكذلك في عهد « بطليموس الحادى عشر الإسكندر »^(١) . والمنظران اللذان نحن بصددهما والمثلان لإبنى « إيريغيتيس الثاني » يؤرخان على ذلك بنهاية حكم هذا الملك . ومن ثم يجب أن ينسب إلى الفترة التي ما بين عام ١٢٤ و ١١٧ ق . م من حكمه . ويصرح المؤرخ « بوشيه لكلك » أن « إيريغيتيس الثاني » أمر بوضع « بطليموس المنفى » في قانون العبادات الأسرية باسم « نيوس فيلوباتور » ، وذلك لأجل إرضاء « كليوباترا » الثانية . وهذا يعد بمثابة تحية قلعتها لذكرى ابنه بعد وفاته^(٢) . على أنه لم يصل إلينا حتى الآن أى برهان يمكن أن تركز عليه هذه النظرية التي تعتبر أكثر قبولاً من بين النظريات العدة التي وردت عن هذه الموضوع . والظاهر أن تأكيد هذه النظرية قد جاء إلينا عن طريق واحد من هذين المنظرين ولو جزئياً على الأقل .

ويلحظ فقط أن اسم ابن « كليوباترا الثانية » قد تبعه نعت : « الإله

Ibid. T. IV, P. 327-402; Ibid. IV. P. IV.

B. L. II. P. 82.

(١) راجع

(٢) راجع

المحسن » : ابن الملك ، الأمير محبوب الملك (بطليموس بن بطليموس العائش أبدأياً) الإله المحسن . وهذا النقش لم يظهر بعد طغرا ابن « كليوباترا الثالثة » : الذى كان ينعت روح الملك الحية . . . (بطليموس بن بطليموس العائش أبدأياً محبوب بتاح) وهذا النعت لا يمكن أن ينسب لوالد « إيرجيتيس الثانى » ، وإلا لكان قد كرر فى المنظرين . وفضلا عن ذلك ، فانه لما لم يكن هناك فى النقش الخاص بالإبن الأكبر ما يدل على أنه كان لا يزال على قيد الحياة ، فان النقش الخاص بالإبن الآخر ينعت بأنه « روح الملك الحية » ، وعلى ذلك فانه ليس من غير المعقول أن يستنبط أن « بطليموس بن بطليموس محبوب بتاح الإله المحسن » هو بلا شك « المنفى » الذى كان قد مات فعلا وأله فى اللحظة التى عمل فيها هذا المنظر وهو الذى يوحد أحيانا بالملك « نيوس فيلوباتور » .

وعلى أية حال فان هذا الاستنباط يقوم فى وجهه اعتراض فيما يمس توحيد « بطليموس المنفى » بـ « نيوس فيلوباتور » فان أولها ينعت « بالإله المحسن » والآخر ينعت بالطفل الإلهى محبوب والده . وعلى ذلك يظهر من الصعب أن نفسر أنه من الممكن أن نطبق هذين النعتين على شخص واحد بعينه . وأعتقد أنه من الجائز وجود حل لهذه المعضلة التى فى ظاهرها تعتبر غير ممكن حلها ، عند فحص الحوادث التى تميز عصرأ من أظلم عصور حكم « إيرجيتيس الثانى » ؛ وترتكز معرفة هذه الحوادث بكل أسف على وثائق ناقصة وغير كافية مما أدى إلى وجود فجوات عدة فى تاريخ هذه الفترة تفرض على الباحث فى أغلب الأحيان أن يتهج تفسيراً خيالياً مرتجلا . فن ذلك أن المؤرخ « بوشيه لكلكرك » استعرض حل هذه المسألة بصورة واضحة

في ظاهرها ؛ غير أن منظرى معبد « ادفو » اللذين نحن بصددهما الآن يحتمل أن يسمحا بتغيير بعض ما جاء في هذا الاستعراض أو تكميل ما جاء فيه ناقصاً في بعض النقاط .

وتوضيح ذلك أن أهالى الإسكندرية بعد أن أعلنوا سقوط « إيرجيبس الثانى » والاعتراف « بكليوباترا الثانية » بمثابة ملكة عليهم ، كانوا قد فكروا على ما يظن إحتراماً للعادة المرعية في مثل هذه الحالة أنه لا بد من البحث في الأسرة الملكية عن وارث ذكر للعرش لأجل أن يكون زوجاً شرعياً سواء أكان حقيقياً أو اسمياً . ويقال أنه قد وقع اختيارهم على ابن أكبر له من حظيته « إيرن » ، وهو بالطبع ابن سفاح ، ولكن والده لما علم بذلك أحضره من « سيرينى » ثم أمر بقتله وقد هاج أهالى الإسكندرية عند السماع بهذه الجريمة ، وعلى أثر ذلك كسروا تماثيل هذا الملك المبعد عن العرش . وقد كان جوابه على هذا التحدى الذى نسبه إلى « كليوباترا الثانية » أن قتل ابنه « المنفى » وأرسل أشلاءه هدية لأمه في يوم عيد ميلادها .

وهذه القصة يعتمد جزء منها على ما ذكره لنا المؤرخ « جوستن »^(١) وحده ولم يشاركه فيه مؤرخ آخر . وقد نسب إلى « كليوباترا » دور يدعو إلى الدهشة بالنسبة لها إذ نعلم أنها كانت على جانب عظيم من النشاط . والواقع أن الذين درسوا أخلاقها قد خالجهم الشك في أن تكون قد أقحمت نفسها في مؤامرة كان من نتائجها حرمان ابنها « المنفى » من حقوقه الشرعية . حقاً نعلم أنها بطبيعة الحال قد أسهمت في الاسراع في سقوط « إيرجيبس الثانى » الذى كان فعلاً غير محبوب وذلك بشعور الحقد عليه من جهة ، ولكن دون

شك كذلك لأجل أن تبعد أولاد « كليوباترا الثالثة » من تولى عرش الملك ، وكانت تخاف من نفوذها . ولا نزاع في أن العناية التي بذلتها لتمجيد ذكرى ابنتها لتظهر أنها على الرغم من أنها قد خاب ظنها في أطماعها بالحوادث التي جاءت على عكس ما كانت تصبو إليه فإنها لم تكن تجهل كذلك أن موتاً قبل ميعاده كان من الممكن أن يحدث . ويتساءل الإنسان كيف يمكن أن ترضى بقبول فكرة تقسيم السلطة مع خلف غير شرعى للملك « إيرجيتيس الثانى » ؟ والواقع أن المتن الذى اقتبسه « بوشيه لكلك » نقلا عن « جوستن » يقدم لنا سبباً للجريمة الأولى وهو خوف « إيرجيتيس الثانى » من أن يحل محله آخر على عرش الملك ؛ هذا إلى أنه لم يشر بأية إشارة إلى مشروع مخالفة زوجية سواء أكانت فعلية أم اسمية . وفضلا عن ذلك فإن « المنفى » وهو الإبن البكر والوارث الطبيعى للملك « إيرجيتيس الثانى » كان فى مقدوره على الرغم من صغر سنه أن يحكم تحت وصاية أمه ، ومثل هذه الحالة قد مرت بنا فيما يخص « بطليموس السادس فيلومتور » الذى كان يبلغ من العمر ست سنوات عند موت والده . ولم يكن لدى أهالى الإسكندرية أية حجة لحرمان ابن ملكة محترمة لأجل فائدة إبن سفاح من ظهر الملك الذى طرد من البلاد . وعلى أية حال فانا نجهل كل شىء عن هذا الأمير المجهول الإسم الذى لم يذكره أحد من المؤرخين إلا « جوستن » ، وهو الذى فى الوقت نفسه جعلنا منه إبناً لمخطئة الملك « إيرن » ، دون الإدلاء بأى برهان يثبت ذلك . على أن إبعاد « المنفى » الذى اختطفه والده منذ هربه إلى « قبرص » لا يمنع أبداً أن ينصب ملكاً على البلاد على الرغم من أن ذلك لا يمكنه من الحكم بصورة فعلية . وهذا ما كان يجب أن يحدث ، وإذا كان موت « المنفى » قد أكدته كثير من الكتاب القدامى ، فانه ليس لدينا إلا مؤرخ واحد قد أشار إلى موت ابن المخطئة

« إيرن » المزعوم . وعلى أية حال - دون أن نلقى ظلاً من الشك على حسن نية « جوستن » - فإن الشك قد غامر المؤرخ الفاحص في دقة هذا الخبر . إذ يجوز أنه قد غشه أحد أولئك القصاصين الذين لا يعتمد على أرائهم ، أو أنه قد ضل السبيل بين التقارير المفككة والمتضاربة العديدة التي كانت تروى عن جرائم « إيرجيتيس » وأسبابها . وهذه الجرائم كانت تنقل من فم إلى فم بصورة مبالغ فيها ولعب فيها الخيال دوراً هائلاً . ولا نزاع أذاً في أن جريمتين شنيعتين كهاتين اللتين ذكرناهما ، وجاءت الواحدة تلو الأخرى في مدة قصيرة ، وكان لكل منهما علاقة بالأخرى ، لا بد أن تكونا قد تركتا أثراً في الأذهان . ومع ذلك فإن المؤرخين الذين كانوا يصنعون كثيراً إلى من يتهمه « جوستن » بأنه ارتكبهما لم يحافظوا إلا على واحدة . على أن صمت المؤرخين في ذلك يدعو الإنسان إلى أن يفكر في أنهم قد أهملوا الأخرى لأنهم يعرفون أن الإتهام كان كاذباً .. وعلى ذلك فانه حسب هذه النظرية يظهر أن المأساة التي كان سببها الانفعال السياسي الذي بلغ أشده في الإسكندرية قد زاد في عظم خطرهما بسخاء حتى صور منها أسطورة شنيعة وسنحاول أن نسلل حوادثها بالصورة الآتية :

عند ما أصبحت « كليوباترا » صاحبة السلطان في الإسكندرية فإنها لا بد كانت قد نصبت إبناً « المنفى » بوصفه خلفاً لوالده « إيرجيتيس الثاني » ولقبته « نيوس فيلوباتور » ، وبعد ذلك أمرت بكسر صور الملك المخلوع لأجل أن تؤكد فقدان حقوقه في الملك بوصفه ملكاً مخلوعاً . وقد كان قتل الطفل « المنفى » الذي كان قد استولى عليه والده كرهينة عند ما احتفى في « قبرص » ، هي النتيجة الأولى من أعماله ، وبذلك نرى أن « إيرجيتيس

الثاني « قد أزال العقبة الوحيدة التي كانت حائلة بينه وبين عرشه المفقود ، وقد كان يتخذ الأهبة فعلاً لاسترجاعه بمساعدة جيش من الجنود المرتزقين .

وبعد مضي ستة أعوام على هذا الحادث أي في عام ١٢٤ ق . م عند ما قرر - لأسباب ليس للعواطف فيها دخل يذكر ، بل دعت إليها الأحوال السياسية بعد أن تهادن مع « كليوباترا الثانية » - أن يمنح أمجاداً إلهية للطفل الذي كان قد قتله . وهذه الأمجاد هي التي تظهر أمامنا ممثلة في متن « ادفو » الذي نحن بصددده . ولم يكن في مقدوره ، خوفاً من أن يظهر راضياً عن عمل مرتبط بسقوطه المخزي ، أن يعترف رسمياً بالتسمية التي منحت لمناضيه الموقت ، لذلك عندما كرمه والده بعد مماته بلقب الإله المحسن ، وهو لقب كانت تحمله كل من أخته وزوجه وهو بالمثل ، فانه قد بقي في التقليد محبوباً بظل من الكتمان حقبة مؤلمة دامية في عهده . وهذا التوافق ، وكذلك كل المصادفات التي نبتت عن موضوع توحيد « نيوس فيلوباتور » بالمنفى لا تقدم لنا الحل الواضح والنهائي في مسألة نجيم عليها حقيقة الغموض . إذ أن ذلك يترك أمامنا دون تفسير ذكر « الآله نيوس فيلوباتور » في المتون الهيروغليفية والديموطيقية والإغريقية التي كان ينبغي أن تحذف منها ، إذا كان الرأي الذي استعرضناه فيما سبق على أساس . حقاً ظهرت هذه التسمية متأخرن وذلك على ما يظهر فقط في نهاية حكم « إيرجيتس الثاني » حوالي العام الثاني والخمسين من حكمه وبوجه خاص في عهد خلفه « بطليموس العاشر سوتر الثاني » في نقوش دير المدينة^(١).

(١) راجع Daressy Bull. de l'Inst. Franç. D'archeolog. Orientale, T. VI,

والآن هل ينبغي علينا أن نستنبط أن الملك المسن قد استسلم لتضرعات « كليوباترا الثانية » ورضى في النهاية - بعد أن عاد إلى صوابه أو لثقل السنين على كاهله - ليعيد إلى « المنفى » الإسم الذى كان ينبغي أن يحكم به ويكتب اسمه في قانون الآلهة الأسريين بوصفه الآله « نيوس فياوباتور » ؟

وتدل شواهد الأحوال على أن تاريخ البطلمة ملئء بالمواقف أكثر مما يجب التى لم يكن في الحسبان وقوعها وهى التى نجد فيها حتى أصبح الشاذ مقبولاً للدرجة تجعل مثل هذا التغيير جائزاً . على أنه لا يمكننا أن نصدق ذلك دون تحفظ عند ما تعوزنا الأدلة .

والتردد في ذلك على أية حال طبيعى ، وذلك لأن القدامى أنفسهم لم يكونوا متأكدين من المكان الذى يليق بأن ينسب إلى الآله « نيوس فيلوباتور » ليوضع فيه في القوائم الملكية . وهذا التردد الغريب يحتمل أن ينسب بصورة أكيدة إلى التغييرات التى عملت في هذه القوائم على أثر الإدراج المتأخر المصحح لضحيتى « إيرجيتيس الثانى » وهما الآله « يوباتور » والآله « نيوس فيلوباتور » والأخير قد حل محل « المنفى » بوصفه الآله المحسن . وهذا التغيير الأخير قد سبب في بادىء الأمر بعض التردد في نفس أولئك الذين لا يعرفون الأسباب الحقيقية التى كانت التدابير قد اتخذت لمنع إذاعتها بين الناس . ومهما يكن من أمر فإنه قد حصل على حقيقة جديدة مؤكدة ، ويرجع الفضل في ذلك إلى المنظر الذى حفر على واجهة جدار محراب معبد « ادفو » ، وهذه الحقيقة هى رفع ابن « إيرجيتيس الثانى » و « كليوباترا الثانية » إلى مرتبة الآله المحسن (إيرجيتيس) بعد موت الأول .

أما تفسير المنظر الذى يقابل السابق وهو الذى ظهرت فيه « كليوباترا

الثالثة « فليس فيه أية صعوبة ومعناه واضح ، وذلك أن الطفل الممثل فيه هو « بطليموس العاشر سوتر الثانى » . وشخصية الملكة فى هذا المنظر مؤكدة باللقب الذى تحمله وهو « زوج الملك » وهو اللقب الذى يميزها من « كليوباترا الثانية » التى كانت تحمل لقب الأخت الزوجة ، وذلك فى الفترة التى تلت مدة شقاقها مع « إيرجيتيس الثانى » .

وعلى أية حال فإن « إيرجيتيس الثانى » عند ما قدم تكريماً لزوجه الأولى بوصفها أما ، فإنه لم يكن فى استطاعته أن ينسى أنه مدين إلى زوجه الثانية بالإبن الذى دعى ليكون خليفته على ملك أرض الكنانة . ومن الجائز أنه كان يأمل كذلك من وراء هذا العمل الذى منح ترضية عادلة لكل من زوجيه قد جلب فى هذه الأسرة الغريبة التى تتألف من زوج وامرأتين الهدوء والسلام الظاهرين اللذين لم يذق طعمهما أبداً على وجه التأكيد هذا الملك إذا كان كل ما نسب إليه صحيحاً .

وخلاصة القول أن هذا التفسير الذى أوردناه هنا لحل هذا الارتباك الأسرى من حيث ترتيب ملوك البطالمة لا يخرج عن كونه نظرية فى ظاهرها مقبولة غير أن الحل النهائى الحاسم لا يزال نفتقر إليه وقد لا يكون بعيداً ظهوره لأن جوف أرض مصر مليء بالمفاجآت التى لا يتقطع معينها .

الآثار التي خلفها بطليموس السابع في مصر

لا نزاع في أن ما تركه لنا « بطليموس السابع » من آثار في أنحاء القطر المصري يضعه في الصف الأول من ملوك البطالمة الذين اهتموا باقامة المباني الدينية وإصلاح ما كان منها مخرباً أو آيلاً للدمار في عهده . والواقع أنه أقام معابد عدة في كل أنحاء البلاد وبخاصة في الوجه القبلي على حسب ما هو ظاهر أمامنا ، وليس ببعيد أنه قد أقام كذلك مبان كثيرة في الوجه البحري قد عفا عليها الزمن وتلاشت بسبب طبيعة هذا الجزء من البلاد . وعلى أية حال نجده قد ترك لنا بعض الآثار التي تشهد له بفضلته على رجال الدين .

أسباب اهتمام « بطليموس السابع » باقامة المباني :

وقد يتساءل الإنسان لماذا إهتم « بطليموس السابع » كل هذا الإهتمام باقامة الآثار الدينية العدة مع ما كان مشهوراً به من قسوة وسوء أخلاق ؟ والجواب على ذلك سهل ميسور : فقد علمنا من قبل أن أرض الكنانة في عهده وفي عهد سلفيه كذلك كانت في حمة من الفتن والاضطرابات ، بل والثورات والمؤامرات الداخلية ، وأخيراً الحروب الخارجية . وكان لا بد للملك الحازم في هذه الأحوال من وجود حزب قوى الشكيمة عظيم النفوذ في البلاد يمكنه أن يركن إليه ليكون سنده الأصيل عند قيام الفتن واندلاع الثورات في الداخل وعوناً له ونصيراً في حروبه الخارجية إذا اقتضت الأحوال ذلك . وكان أكبر حزب يمكن الملك أن يستند عليه في مصر في كل عصورها التاريخية هو حزب رجال الدين الذين كان ييدهم زمام

الشعب من الناجية الروحية . ومن أجل ذلك نجد أن فراعنة مصر كانوا دائماً يستميلون رجال الدين إلى جانبهم ويضمونهم إلى صفهم . وقد كانت هذه هى السبيل التى سلكها « بطليموس السابع » . ومن هنا عمل على إرضائهم بكل وسيلة . ولم يكن هناك أحب إلى رجال الدين من العمل على تعظيم آلهتهم والإعلاء من شأنهم ، وذلك باقامة المعابد وحبس الأوقاف عليها . ولا يبعد أن « بطليموس السابع » الذى كان يعد من علماء ملوك البطالمة العظام قد قرأ تاريخ الأسرتين التاسعة والعشرين والثلاثين وما قام به بعض ملوكهما من مناهضة رجال الدين والافتئات على حقوقهم وسلب كنوزهم ؛ فكانت النتيجة أن خلعوا من عروشهم بسبب تعديهم على أموال المعابد وأوقافها . وفى الوقت نفسه قد وجدنا أن الملوك الذين أحسنوا إلى رجال الدين واتخذوهم إلى جانبهم وأقاموا المعابد العدة فى طول البلاد وعرضها فى نفس هاتين الأسرتين قد فازوا فوزاً عظيماً . ولا أدل على ذلك من المباني العظيمة العدة التى تركها فراعنة هاتين الأسرتين وبخاصة فراعنة الأسرة الثلاثين وقد فصلنا القول فى هذا الموضوع فى الجزء الثالث عشر من مصر القديمة (ص ٤٨٤ - ٤٩٣) . ولا نزاع فى أن « بطليموس السابع » كان فى حاجة إلى رجال الدين فى الفترة الأخيرة من حكمه ، ولذلك نجده لا يألو جهداً فى إرضائهم باقامة المعابد وإصلاح التهدم منها . وسرى فيما سنستعرضه هنا من الآثار التى أسسها هذا العاهل أو وجد اسمه عليها ، أنه كان صاحب باع طويل فى إقامة المباني الدينية .

والواقع أن ملوك البطالمة كانوا يتأثرون فى ذلك خطى الفراعنة العظام .

نقرش إهداء « بطليموس إيرجيتيس الثانى » على البوابة الثانية لمعبد الكرنك^(١)

تدل المتون التى نقشها « بطليموس إيرجيتيس الثانى » على الجزء الأسفل من خدى الباب فى كل جهة من جهتى الباب الأوسط من البوابة الثانية للكرنك ، على أن هذا العاهل كان على صلة طيبة بالآله « آمون » وبأهل إقليم « طيبة » بوجه عام ، وذلك على الرغم من أن هذا الإقليم كان منذ الأسرة الواحدة والعشرين يعتبر كأنه دولة مستقلة بذاتها ، وأن ملكه كان الآله « آمون » . غير أن هذا الاستقلال كان يسير على حسب ما لملوك مصر من قوة وسلطان على البلاد . وقد كانت سياسة البطالمة كما ذكرنا مراراً وتكراراً هى مهادنة الكهنة والعمل على إرضائهم لما كان لهم من قوة روحية على أهل البلاد . ومن أجل ذلك كان ملوك البطالمة يقيمون المباني الدينية أو يصلحون ما كان قد تهدم منها بقصد إرضاء الكهنة وجعلهم فى جانبهم . وقد سار « بطليموس إيرجيتيس الثانى » على نهج هذه السياسة وبخاصة بعد أن رأى ما حدث فى عهد أخلافه من حروب طاحنة نشبت بينهم وبين أهل مصر . والمتن الذى نقشه هذا العاهل على بوابة الكرنك الثانية يدل دلالة واضحة على مقدار ما كان للآله « آمون » ولمدينة « طيبة » من سلطان فى البلاد ، كما يظهر فى الوقت نفسه كيف أمكن « إيرجيتيس الثانى » أن يضم الكهنة إلى جانبه بعد نضال مرير حدث فى عهد أسلافه بل وفى عهده هو نفسه .

النقش الذى - على الخلد الشمالى

— إهداء الباب :

يعيش الآله الكامل (وارث الآلهين الظاهرين المختار من « بتاح » ومن يعمل العدالة « لرع » وصورة « آمون » الحية) .

لقد جدد أثار الباب العظيم جداً والفاخر البهيج الذى يضىء الأفق فى هذه التى هى فى وجه سيدها (= طيبة) . وهى مكان البداية ومصب ماء « نون » لهذا الذى اسمه خفى (= آمون) .

٢ — خلق تربة « طيبة »

لقد صنعها (= طيبة) ونشأها وسواها بلهيب عينه فى الأرض وعلى شاطئ الماء وجعلها (حتى الآن) تتمتع بحرارة الصل العظيم اللهب .

٣ — خلق العالم :

لقد أعلن الأشياء التى ستأتى ، وقد حدثت فى الحال . وقد خلق ما قاله بصوته ونظم القوانين التى ترتب على ذلك . ولم يأمر أبداً بأشياء معيبة .

٤ — خلق الشمس :

لقد برأ « تاتن » ، وضع الثامون (ثمانية الآلهة التى تعبد فى الأشمونين) ، وشكل جسمه على هيئة طفل إلهى خرج من زهرة « البشنين » فى وسط « نون » (= المحيط الأزلئ) وأضاء الأرضين بعينه (= الشمس والقمر)

٥ — خلق الناس والآلهة :

وفطر الناس والآلهة

٦ — تنظيم الآلهة :

لقد نظم تاسوع الآلهة وأسس الثامون (أى ثمانية الآلهة فى الأشمونين)

بوصفه الأب الإلهى لخدمته ، وجعل الآله « شو » بمثابة كاهن يحمل الناوس في المواكب والآله « تفنوت » تخدمه بمثابة زوج إلهية .

٧- تنظيم « طيبة » بوصفها عاصمة :

لقد نظم المدينة التي تحمى : « هذا الذى فيها » (= يقصد الملك الذى يحكم فيها) ، والذى يحكم الأرض لوالده الذى أنجبه (= آمون) .

٨- حكم « آمون » ملك الآلهة وأخلاقه على الأرض :

لقد ظهر بوصفه ملكاً معافاً أمام الآلهة ، وبوصفه ملكاً آمناً على عرشه ، وقد اتخذ اسم « آمون ملك الآلهة » منذ اللحظة التي حكم فيها الخليقة . وقد تجدد بوصفه ملكاً على الوجه القبلى والوجه البحرى وسيد التيجان للأرضيين مكان « أوزير » ، وأعطى الدخل المقدس للآلهة والالهات ، ووضع القوانين في المعابد .

٩- ثراء « طيبة » وتعددده :

لقد جعل « طيبة » أعظم ثراء من كل المدن مجتمعة ، لأنها ملكتها ، ووعاء مليون (يقصد الآله « آمون » لأنه يظهر في عدد لا يحصى من المخلوقات) وقاعة جلسات ملك الآلهة (= آمون) التي يلمع فيها في هيئة اللامعين (= الشمس والقمر) .

وقاعة « تاتنن » .

وعرش الكبير (= حور أختي) .

وعش الرياح لكل الأنوف .

والهرم الصغير (بن بنت) لسيد السادات (= آمون) .

والثل الأزلى (الذى تستند عليه) العين المقدسة فى الأزلى إلى أن أصبحت الأرض غطاء «نون» ، وإلى أن أصبح ارتفاعها (= الأرض) إرتفاع « طيبة » ، وإلى أن امتص السماء نشاط الآلهة لدرجة أن الصلبن (= العينين) قد امتلثتا ، وإلى أن ابتهجت عين « حور » (= طيبة) .

وهى عماد هذا الذى لا يعرف أحد كنهه (= آمون) .

وبوابة الحياة (= آمون) .

ومحبوب الآلهة (= آمون) .

وواجهة محراب العزيز (= آمون) .

ومحراب آلهة العناصر .

والمدينة الأبوية والبلدة الأموية لذكر الآلهة (= آمون) .

والمكان اللائق لولادة « هذا الذى يظلل محراب الأرضين » (= آمون)

وحامية المدن ، ومعلمة المقاطعات .

.....

مخزن غلال

ومقاطعة ثمانية الآلهة (التى تعبد فى الأشمونين) .

ومدينة الصولجان للقوين (الشمس والقمر) .

ومعبد الآلهة والآهات للأرضين .

ومهد « أونوفريس » (أوزير المتوفى) الذى يظهر فيه النور .

وأرض الأجداد « لنون » العظيم (= آمون) .

وبلاط ملك الآلهة (حور أختى) والعاقل (حور أختى) الذى يعيش

أبدياً .

النقش الذى على الخلد الجنوبى :

١- إهداء الباب :

يعيش الآله الكامل ابن «آمون» والذى وضعته «موت» سيدة السماء ؛ ابن «رع» «بطليموس» العائش أبدياً محبوب «بتاح» الآله المحسن . لقد جدد الباب العظيم دون أن يكون له مثل في مصر ، فالمصراعان اللذان يغلقاته مصنوعان من خشب أرز «لبنان» الحقيقى ؛ وقد كسى بنحاس أسبوى ، ونقشهما غاية فى الجمال وارتفاعه الكلى ٥٣ ٢ ذراعاً ، وعرضه ٢٠ ١/٢ ذراعاً . ويتجهج الإنسان برويته فى النور . وارتفاع كل من المصراعين هو ٣٦ ذراعاً . وهذا يكفى (لعمل) بابين باسمه باب الأبواب الفاخرة مضيئاً مدينة صولجان «آمون رع» ، عظيم المساكن (يقصد آمون) فى وجه عين «رع» ، وسيد الاحترام فى الكرنك ؛ وملكة المدن والمقاطعات ، وشاطيء مرصد الآله الأزلى ، والعين اليمنى لسيد العالم ؛ وسماه هذا الذى أوجد نفسه (=آمون) .

٢- «طيبة» أكمة الخليقة (أى المكان الذى ظهر للمرة الأولى فى المحيط الأزلى عند بدء الخليقة) .

لقد حدث عندما كان جلالته (=آمون) قد أخفى رأسه تجاه حدودها (=طيبة) ، وعند ما كانت الأرض فى قاع الفيضان ، فانه (=آمون) قد وضع قدمه عليها (=طيبة) فخلع عنها خمودها كلية عند ما جلس على وجهها وكانت هناك الأرض التى أصبحت مثل التل الصلد الذى برز فى البداية .

٣- «طيبة» عاصمة كل المدن :

وعند ما ولدت الجنيات الإناث (حموس - وت) فان تربتها

(= طيبة) كانت قد قسمت بين جميع المدن . وعندما وجدت المدن نفسها عملت الأقطار باسمها (أى أن الأقطار سميت باسم المدن) أى باسم عواصمها التى أوجدتها .

٤ - «طيبة» القطب الذى تدور عليه الأرض قاطبة :

وتسمى مدار الأرض قاطبة ، وأحجارها ذات الزوايا قد وضعت فى الأعمدة الأربعة (أى الأعمدة التى تحمل عليها السماء) فهى إذا مع الرياح (أى فى جهات العالم الأربع) وهى تحمل سماء « هذا الذى أخفى » (= آمون)

٥ - بقايا الشارات الأثرية المحفوظة فى «طيبة» :

أنها تحتوى على العصا المقدسة ملك قوة القوى (= آمون) وكذلك على صولجان « حور أخفى » .

٦ - وظيفة «طيبة» النظرية :

ويطلق عليها اسم « طيبة » المنتصرة سيدة الشجاعة لأنها حمت كل الآلهة . وجلالها (= طيبة-) فوق ملوك الوجه القبلى والوجه البحرى منذ أن قال « رع » : فليعمل على احترام قوانين السماء فى « طيبة » وبالتبادل (أى يعمل على احترام قوانين « طيبة » فى السماء) ، وأنها تحمى أطفاله على الأرض (أى أطفال « رع » وهم الملوك) فى عالمنا الحاضر بمثابة صوره (أى صور « آمون » الحية) على رأس الأحياء .

٧ - «طيبة» الأم العالمية :

إن الآلهة والآلهات الذين من البطن الأول الذين ولدوا فيها ، هم أولئك الذين أوجدوا المخلوقات (لأنه) عند ما وجد « كنجح » (يقصد بهذه اللفظة

آلهة الأشمونين ومعها «رع» أصبحت هي الأم ، وملكة «بوتو» وسماه مصر وملكة «حتحور» الأرضين .

٨ - «طيبة» مدينة أبدية :

إن جلالها ستدخل لتملك نهاية الأبدية ، وشمسها هي «أمونوريس» ، وقمرها هو الذي يشرف على «بنبت» (=خنسو) وسكانها نجوم السماء تحت إمرة الآلهة «متو» المنتصر . وأنها عين «رع» ملك الآلهة الذي فيها وهي رمزه في العالم .

٩ - «طيبة» وفيضان النيل :

والماء يرتفع بأمر صورته الإلهية (يقصد آمون) وهو الذي بقوته يكون الحصاد (آمون) ، والمكان الذي يصل إليه «نون» (=آمون) . وأن جلالة «حور أختي» الذي يقود إليه الموج بفطنة سريعة . وعند ما تجف تربة مدينة الحياة ، فان النيل يأتي (=بتاح) الأبدية

ومعابد «طيبة» في مجبوحة . والمذابح الخاصة بـ (آمون)

يأتي بعد ذلك متن مهشم .

. . . . الخيرات لآلته لدرجة أنه لن يكون هناك هم يشغل أولئك الذين

ينامون في قلبها محاصيلها . والأطعمة تصنع على حسب رغبتها

(=طيبة) فما أكبر وما أشرف هذا الذي يكون في صحبتها ، ويرى ما يمكن

أن يتصوره قلبه . وجلالته (=آمون) مرتاح

في معابدهم . ومنصر مزدهرة بالحياة و «سخت» (آلهة الوباء) لا تقذف

وباءها ، والفيضان يبنسط ويغمر الأرضين . وليس هناك نقص في السرور ،

ولا في الابتهاج عند الناس ، وحصاد الحقول لم يكن متأخراً . والأمير مطمئن على عرشه وجميع البلاد الأجنبية تحت موطىء قدميه سرمدياً .

١٠ - طيبة مقبرة « أوزير » :

توجد « طيبة » على رأس الأقاليم المصرية ، لأن الذى أنشأها موجود فى تربتها (= أوزير) ، وفيها عضو فى كل الأماكن (التى دفنت فيها أعضاء « أوزير ») والضواحي تغطى الرأس . وإن الذى يشرف على « الدب الأكبر » (يقصد الآله « ست ») قد حرم من إقطاعه فيها (أى طيبة)

آلهة « طيبة » وأعيادها :

إن القويه (= « وسرت » = اسم آلهة ظهرت منذ الدولة الوسطى) مع والدها فى صورتها السامية « أمونت » العظيمة بين وتاج الجنوب وتاج الشمال ، وكذلك خصائص الآلهة ذكوراً وأناتاً . وفى أثناء أعياد الكرنك نعلم أن العدد مائة الآلاف بالحساب

١١ - « طيبة » هى الملكية المسيطرة :

إن الكاهن « سمت » يتضرع إليها ، وكذلك أطفاله لأجل أن يطلبوا أن يصبح فى صحة جيدة وأنه يرفع الصهوت المنتقم للآلهة والآلهات ، الآلهة الخالى القبة الزرقاء . وقد منح « بتاح » اسمه على حسب منزلته ، لأجل أن يجعله أكثر قوة من كل الآلهة مجتمعة الذى يشرف على الكرنك ، سيد السماء وملك الآلهة وكل أولئك الذين يتنفسون هم رعاياه ؛ وأنه مطمئن على عرشه . وليس له مثيل . ولا يوجد هناك من هو أعظم منه على رأس الملوك

ملك الوجه القبلى والوجه البحرى (وارث الآلهين الظاهرين المختار من « بتاح » ومن يعمل العدالة « لرع » والصورة الحية « لأمون ») وزوجه الملكة سيدة الأرضين « كليوباترا الثانية » ، الآلهين الظاهرين ليهما يعيشان مثل « رع » أبد الأبدين .

تعليق :

لا نزاع فى أن هذا المتن يرجع فى أصله إلى أقدم عهود التاريخ المصرى القديم ، وذلك لأنه يحتوى على معلومات كثيرة ذكرت فى الدراما المنفية التى تحدثنا عنها فى عهد الملك « شبكا » أحد الملوك الكوشيين^(١) . وإذا دققنا النظر فى تطور الأفكار الدينية فى هذا المتن فانا نشاهد وجود تعابير تثبت دون أى جدال التطور المعروف فى الديانة المصرية القديمة من حيث صفات الآلهة ونعوتها . وتفسير ذلك أنه فى خلال العهود الأخيرة بوجه خاص كان الآلهة إذا احتل مكانة عالية فى نفوس القوم نجده يجمع لنفسه كل الصفات المرموقة التى كان يتحلى بها الآلهة الآخرون . ومن أجل ذلك نشاهد أن بعض الآلهة وبخاصة « آمون » كان يحل محل كل الآلهة التى كانت شائعة فى عهده . وهذا السبب هو الذى أوحى لكاتب المتن الذى نحن بصدده فى عهد « بطليموس ليرجيتيس الثانى » فكرة إضافته كل الأسماء الآلهية أو غالبيتها على الأقل المخصص المميز للآلهة « آمون » ، وذلك بقصد إثبات أن كل هذه الآلهة قد توحدت فى هذا الآلهة الأعلى . فنجد فى الأنشودة التى وردت فى المتن الذى نتحدث عنه هنا إن آله القمر « خنسو » قد وحد بالآلهة « آمون » ، وفضلا عن

(١) راجع مصر القديمة الجزء الحادى عشر ص ٧٨ - ٩٩ حيث تجد أوجه شبه بين المتن الذى نحن بصدده الآن وبين متن الدراما المنفية وبخاصة بين « منف » و « طيبة » وبين « بتاح » و « آمون » .

ذلك نشاهد أن « طيبة » قد سميت تربة الأجداد للآله « آمون » ، ومن الجائز كذلك أن مخصص الآله « آمون » كان قد أضيف هنا لاسم « نون » بيد الكاتب البطلمي .

وهذا المذهب الذى يدعو لتوحيد كل الصفات الخاصة بالآلهة فى إله واحد يرجع إلى عهد سحيق فى القدم على ما يظهر . وقد وضح لنا ذلك الأستاذ « ينكر »^(١) عندما وضع لنا ترجمة حديثة للدراما المنفية التى وجدت على الحجر المنسوب للملك « شبكا » الكوشى . فقد برهن لنا على أن هذه كانت الفلسفة الدينية لهذا المن القديم . وقد أرخ « ينكر » هذه الدراما بصورة قاطعة بعهد الأسرة الخامسة المصرية .

وفى هذه اللوحة نجد أن الآله « بتاح » إله « منف » قد وحد عن قصد بالآله نون (المحيط الأزلى) كما وحد بالآله أخرى ، وهى التى على حسب الأسطورة القديمة قد لعبت دوراً هاماً فى خلق الكون منذ الفوضى أو اللاشئ الأولى حتى ظهور الشمس وخصائصها ، وكذلك الكونيات التى مهدت لولادة هذا النجم ، وحتى زهرة البشنين التى تخرج من هنا النجم (= الشمس)^(٢) . وقد تعرف الأستاذ « ينكر » فى هذا المذهب الدينى استمرار الفكرة القديمة جداً القائلة بوجود إله عالمى سيد السماء يدعى « ور » (= العظيم = أوريس)^(٣) . وقد ورد ذكره فى تركيب بعض الأسماء فى الدولة القديمة ، هذا بالإضافة إلى ظهوره فى بعض الألقاب الكهنية العتيقة وتدل الأحوال على أن الآله « آتوم » لم يكن إلا تسمية لهذا الآله الخاص بمدينة

(١) Junker, Die Gotterlehre von Memphis Schabaka Inschrift. Abhandl. Preus Akad, Wissensch. 1939 Phil. Hist. kl. 23

Ibid. p. 17-20, 39 and 77.

Ibid. p. 25-30.

(٢) راجع

(٣) راجع

« هليوبوليس »^(١). ويقول الأستاذ « ينكر » أن نشاط هذا التقليد وحيويته التي وصلت إلينا من أعماق عهود ما قبل التاريخ كانت قوية جداً للدرجة أنه لم يكن في استطاعة أى إله محلى أبداً في خلال مجرى التاريخ المصرى أن يصل إلى المرتبة العليا دون أن يوحد ضمناً (ولو ظاهراً كما يرهن على ذلك الأسماء المركبة تركيباً مزجياً مثل « بتاح أوريس » ، و « حور أوريس » و « آمون أوريس ») بالآله العظيم « أوريس » ويشكل أسطوره على غرار أسطورة « أوريس » هذا . وهكذا كان لا بد للآله « آمون » أن يمر بهذا الدور^(٢). وعلى أية حال فإن جمع الصفات الآلهية كلها في آله واحد هي التي أوحى إلى المؤلف البطلمى أن يحمل أكثر - مما يجب - مخصص الآله « آمون » . فقد جعله يشمل على وجه التقريب كل الأسماء الآلهية التي وردت في هذه النقوش التي نحن بصدددها ؛ وهذا لم يكن في الواقع نهاية تطور في الآراء الدينية، بل كان في حقيقة الأمر يدل على التعبير عن علم لاهوت يرجع إلى عهد قديم جداً . وعلى ذلك فإنه ليس لدينا ما يدعو للدهشة إذا وجدنا الشاهد على ذلك في أقدم الوثائق . ولا نزاع في أن هذه الوثائق القديمة لا بد كانت محفوظة في مكتبات المعابد القديمة منذ أزمان بعيدة جداً ، وإن الكهنة كانوا يخرجونها من أماكنها عند الحاجة وبخاصة عندما كانوا يريدون أن يجعلوا الملوك يؤمنون بعقائدهم المتوغلة في القدم . وقد تجلى ذلك في العقائد التي كانت منتشرة في عهد البطالمة بصورة بارزة ، إذ من البدهى أن المطلع على ألقاب البطالمة وأسمائهم لا يكاد يجد طغراً أنهم خالية من أسماء الآلهة العظام الثلاثة التي كانت صاحبة الشأن الأعظم في كل عصور التاريخ

Ibid. P. 32-36.

Ibid., P. 31-32.

(١) راجع

(٢) راجع

المصرى بوجه عام وأعنى بذلك الآلهة «رع» و «حور» و «بتاح» و «آمون رع» .

وفى اعتقادى أن هذه المتون التى نقشها «بطليموس السابع إيرجيتيس الثانى» على البوابة الثانية لمعبد «آمون رع» قد وضعت عن قصد ، فقد كانت على أغلب الظن ضمن سياسة رسمها «إيرجيتيس الثانى» لنفسه وكان الغرض منها ضم كهنة «آمون» إلى جانبه لأنهم كانوا قوة جبارة فى البلاد فى عهده كما كانوا فى العهود التى سبقتهم ، وباعترافه بمذهبهم الدينى وبخاصة تعظيم إلههم العظيم «آمون» قد أَرْضاهم كل الرضى وبخاصة لأن نزعة كهنة «آمون» كانت نزعة استغلالية طموحة منذ الأسرة الواحدة والعشرين الفرعونية .

الآثار التي خلفها بطليموس السابع في « طيبة، بوجه عام

كان من عادة فراعنة مصر منذ احتلت « طيبة » مكانة مرموقة في التاريخ المصري أن يخللوا ذكراهم في تلك البقعة إما باضافة بعض المباني أو باصلاح بعض المعابد التهلئة أو حتى باضافة اسمهم وحسب ليحفظ في سجل الخالدين .

١ - معبد الكرنك :

ففي معبد الكرنك العظيم نجد أن « بطليموس السابع لإرجيتيس الثاني » قد نقش متن إهداء للآله « آمون رع » ملك الآلهة ، وذلك عند مدخل البوابة الرابعة^(١) .

٢ - وكذلك وجدت قطعة حجر مثل عليها « بطليموس السابع لإرجيتيس الثاني » في صورة بوهول يقدم صورة العدالة للإله « تحوت »^(٢) .

٣ - معبد خنسو :

المدخل للمحراب .

(٧٦) و (٦٨) : يشاهد هنا على سمكى الباب من الخارج بداية متن يدل على تجديد المعبد والمحتمل أنه للملك « بطليموس السابع لإرجيتيس الثاني » .

Porter & Moss. II. P. 28; L.D. Texte III, P. 21.

Porter & Moss Ibid., P. 66.

(١) راجع

(٢) راجع

٤ - الدهليز الذي حول المحراب :

(٦٩) : يشاهد هنا فوق الباب « بطليموس السابع إيرجيتيس الثاني » (مهشما) أمام « آمون رع » ، « كاموتف » (= ثور أمه) وأمامه « إبت » (آلهة الأقصر) ، وكذلك أمام آلهة العناصر . والمتن الذي يصحب الآلهة « إبت » هو : قول « إبت » العظيمة التي ولدت الآلهة والحامية العظيمة في « إبت الجنوبية » (أى الأقصر) والأم الإلهية لثور أمه (= لقب للآله آمون) (١).

٥ - المدخل لقاعة قائمة على أربعة عمد :

(٧٧) الخارجة : يشاهد هنا في النصف الأعلى صف طويل من الآلهة . ويلحظ في هذا المكان أن الباب قد أصلحه « بطليموس إيرجيتيس الثاني » ، ونقرأ هنا من بين الآلهة المذكورة على قائمتي الباب الآلهة « جب » إله الأرض على اليسار والآلهة « سبك » (= التمساح) .

٦ - معبد « إبت » (٢) :

وهذا معبد صغير أقامه « بطليموس السابع » ويقع بجوار معبد الآلهة « خنسو » .

ويشاهد فوق باب هذا المعبد « بطليموس السابع إيرجيتيس الثاني » أمام الآلهة « أوزير » .

الحجرة الشمالية رقم ٨ :

(١١) و (١٢) : يشاهد هنا « بطليموس لإرجيتيس الثاني » في ثلاثة مناظر أمام آلهة .

(١٣) : يشاهد هنا « بطليموس السابع لإرجيتيس الثاني » في صفيين مع آلهة .

(١٩) : مثل هنا « بطليموس السابع » مع صفيين من النقوش أمام آلهة .

(٢٠) : في صفيين من النقوش هنا نشاهد « بطليموس السابع » ممثلاً ؛ كما يرى الطفل « حور » ، وكذلك الطفل « حور » ترضعه « لإزيس » أم الآلهة . وفي الصف الأعلى نرى صورة الآلهة « آمون رع » والطفل « حور » ، كما نشاهد الملك أمام « آمون رع » و « خنسو » في المنظر الذى على اليمين .

(٢١) : مثل هنا « بطليموس السابع » و « كليوباترا الثانية » أمام آلهات وآلهة في صفيين من النقوش على التوالى .

(٢٣) : نقرأ هنا متناً خاصاً « ببطليموس السابع » و « كليوباترا الثانية » .

(٢٤) : ونجد هنا متناً خاصاً « ببطليموس السابع » و « كليوباترا الثالثة » زوجه .

المحراب :

(٢٥) و (٢٦) : مثل هنا فى الصف الأعلى « بطليموس السابع » أمام آلهة .

(٣٢) و (٣٣) و (٣٤) : مثل الملك « بطليموس السابع » أمام صورتين من صور الآلهة « إيت » وأمام علم .

تعليق :

ويستدل من نقوش هذا المعبد على أن الذى أقامه برمته هو « بطليموس إيرجيتيس الثانى » ؛ ولكن لا بد أن يلحظ هنا أن زينته قد عملت فى تواريخ مختلفة ؛ فالقاعة التى تقع فى الشمال قد أهديت « لبطليموس الثامن » (؟) وحده . ولا يمكننا أن نحدد تاريخها لأنه — كما نعلم — لم يحكم البلاد بمفرده . أما الحراب والقاعة الجنوبية فإنهما أهديا إلى « بطليموس السابع » و « كليوباترا الثانية » ، وذلك لأن الأخيرة سميت هنا أخته . ولما كانت « كليوباترا الثانية » هذه قد حكمت مرتين مع « إيرجيتيس الثانى » فان زخرفة هذه القاعات يمكن أن تكون قد تمت ما بين عام ١٧٠ و عام ١٦٤ ق . م . وهذه هى الفترة الأولى لحكم الملك « إيرجيتيس الثانى » ؛ أو ما بين عام ١٤٦ و ١٣٤ ق . م وهذه هى الفترة التى تمثل حكمه الثانى حتى اليوم الذى تزوج فيه من « كليوباترا الثالثة » . والمرجح أنها عملت فى العهد الأول ، لأنه قد جاء فيه ذكر الملك « نيوس فيلوباتور » وهو الذى مات فى عهد « بطليموس السابع » قاتله كما يقال .

وتدل الشواهد أن هذا المعبد كان موجوداً قبل عهده ، وأنه هو الذى جدهه كما يقول متن نقش على جدرانها جاء فيه : « لقد بنى مسكنها (أى الآلهة إبت) من جديد بعمل ممتاز خالد وإنه قد أصبح جميلاً جداً كما كان من قبل » .

والظاهر أن « بطليموس السابع إيرجيتيس الثانى » لم يتم زخرفة هذا المعبد من الداخل ولم يتم أحد من خلفائه باتمام هذا العمل .

وفى بعد نجد أن « بطليموس فيلوموتور فيلادلف » (نيوس ديونيسوس) أمر فقط بنقش قائمتى الباب الخارجيتين لباب الدخول لأجل أن يكون للمعبد

واجهة . وأخيراً نجد أنه في عهد الامبراطور « أغسطس » تم زخرفة خارج المعبد حيث توجد سلسلة من النقوش على الجدار تحتوى على عشرة مناظر .
وقد سمي هذا المعبد بصورة عامة : « بر - ور » (= البيت العظيم أو المكان العظيم)

هذا وقد جاء فيما كتبه الاثرى « روشميتيكس » أن هذا المعبد هو معبد الآلهة « إبت » العظيمة ، ويقع في الجهة اليسرى لمعبد الآلهة « خنسو » ويعبر عن اسم هذا المعبد بصورة مختصرة بأنه « بيت إبت » العظيمة . وكذلك كان يسمى هذا المعبد : « المكان الذى ولد فيه أوزير » . ولم يأت في نقوش هذا المعبد إلا ذكر عيد واحد دون أن يذكر فيه التاريخ الذى كان يقام فيه هذا العيد الذى يسمى : « نزهة الثور الظاهر في حقله » . (وذلك يعنى نزهة « آمون أوزير » الممتد على سريره الجنازى أو نعشه) .

هذا ونشاهد الملك ممثلاً مرة عند دخوله المعبد و « حور » يستقبله مرة أخرى وهو يمشى بذراعيه على جانبيه ويتقدم على مهل نحو « أوزير » ؛ وكذلك وهو يتعبد إليه . وفي كل المناظر الأخرى نشاهد الملك وهو يقدم القربان للآلهة « إبت » كما ذكرنا من قبل (١) .

معبد « موت » بالكرنك (راجع Porter and Moss Vol. 2. p. 90)

يظهر أن « بطليموس السابع إيريغيتيس الثانى » قد قام بعمل بعض إضافات في معبد الآلهة « موت » الملاصق لمعبد الكرنك إذ نشاهد على جدرانها ما يأتى :

المدخل

(١) و (٢) و (٣) و (٤) : يشاهد هنا « بطليموس السابع » وقد مثل مع سبع مقاطعات من مقاطعات الوجه القبلى وست مقاطعات من مقاطعات الوجه البحرى^(١).

معبد « مدينة هابو ، الصغير (راجع Porter and Moss II. p. 166)

أقيم هذا المعبد الصغير التابع لمدينة « هابو » فى عهد الملك « تحتمس الثالث »^(٢). وتدل الأحوال على أنه تمت فيه بعض إصلاحات فى عهد « بطليموس السابع إيرجيتيس الثانى » وقد نقش اسمه على الإصلاحات التى أتمها ونخص بالذكر منها :

فى الداخل — مدخل الباب

(٣) : يشاهد على عتب الباب « بطليموس السابع إيرجيتيس الثانى » ومعه « كليوباترا الثانية » كما يشاهد معه « كليوباترا الثالثة » أمام آلهة . هذا وقد قام بإصلاحات أخرى فى المحراب .

مدخل المحراب من الداخل

(٢٩) و (٣٠) تقرأ على عارضتى الباب متون باسم « بطليموس السابع إيرجيتيس الثانى » من الخارج .

Ibid. P. 91

L.D.T. III, 154; Porter & Moss. Vol. 2, P. 167.

(١) راجع

(٢) راجع

(٤٠) : نشاهد على مدخل الباب متوناً « لبطليموس السابع لإرجيتيس
الثاني » .

وعلى الإفريز متون تذكر الإصلاح الذي قام به « بطليموس السابع »^(١)
جاء فيها : تجديد هذا الأثر الجميل الذي أتمه « بطليموس السابع » وأخته
الحاكمة ربة الأرضين « كليوباترا »^(٢) وقبالة هذا ، من آخر جاء فيه : جدد
هذا الأثر الجميل الذي عمله ابن « رع » « بطليموس » العائش ألبدياً محبوب
« بتاح » وزوجه الحاكمة ربة الأرضين « كليوباترا » الآلهة المحسنة . . . الخ .
هذا ويلحظ أنه في هذا المعبد مثل الملوك : « بطليموس » الثاني والثالث
والرابع أجداد « بطليموس لإرجيتيس الثاني » وهو يتعبد إليهم .

معبد « تحوت » قصر العجوز

(راجع Porter and Moss Vol. II. p. 193)

يقع هذا المعبد جنوبي مدينة « هابو » ويحتوى على ردهة أمامية وقاعتين
ومحراب ؛ وقد أقامه « بطليموس السابع لإرجيتيس الثاني » وأهم ما جاء فيه
من نقوش ما يأتي :

المدخل — القاعة الثانية

(١) : يشاهد على السقف نسر مجنح ومعه من ذكر فيه « بطليموس
السابع » .

Porter & Moss Ibid 199.

L.D.T. IV. 3297-8.

(١) راجع

(٢) راجع

القاعة الثانية

(٤) : يشاهد على قائمة الباب في المنظر الأول الآله «خنسو-تحوت»
يرأس صقر .

(٦) : وفي الصف الأعلى يشاهد هنا أمام الملك الآلهة «رعت تاوى»
(مؤنث رع) الكائنة في «طيبة» .

(٧) : يشاهد هنا في الصف الأعلى الملك أمام الآلهة «تحوت» و «حو»
و «سيا» ويخاطب الملك كلا منهم فيقول : «تحوت» المزدوج العظمة رب
الأشمونين نزيل «زامت» الذي يهدى الآلهة وصانع الحب للآلهات .

ويخاطب حو : «حو» رب الأغذية الفاخر... تابع «تحوت»
في «الأشمونين» .

ويخاطب «سيا» : مخاطبة «سيا» رب الأغذية العظيم... والأسماك
التابع «لتحوت» وفي الصف الأسفل يشاهد «بطليموس السابع إيريغيتيس
الثاني» يقدم قرباناً أمام «آمون» وآلهة .

(٩) و (١٠) : يوجد هنا صفان من مناظر القربان . ففي الصف
(٩) عند القاعدة مثل الملك والملكة يقدمان القربان لإلهين . وعند القاعدة
(١٠) نشاهد أشكال مقاطعات .

(١١) : يشاهد هنا صفان من القربان^(١) .

(١٢) : مثل الملك في الصف الأعلى أمام الآلهة «تحوت» و «حتحور»
و «ماعت»^(٢) . هذا ويشاهد على الأفريز متن إهداء جاء فيه أن «بطليموس

L.D. Texte III, P. 187.

L.D.T. III, P. 187 B.

(١) راجع

(٢) راجع

السابع « و «كليوباترا الثانية» و «كليوباترا الثالثة» زوج الملك قد أقاموا
أثرهم هذا لوالدهم «تحوت ستم» الإله العظيم نزيل «يات-ثامت»^(١)
(= الجزء الجنوبي من جبانة «طيبة» وبوجه خاص الإقليم المجاور لمعبد
مدينة «هابو»).

المحراب :

(١٦) : مثل هنا في الصف الأعلى «بطليموس السابع لإيرجيتيس
الثاني» أمام «بطليموس الثاني» و «أرسنوى» المولدين وكذلك أمام
«بطليموس الثالث لإيرجيتيس الأول» و «برنيكى» .

(١٧) مثل «بطليموس السابع» في الصف الأسفل أمام «تحوت» .

(١٩) : وكذلك يشاهد هنا الملك في الصف الأعلى أمام «تحوت» .

(١٨) و (١٩) : يشاهد الملك في الصف الأسفل ممثلاً وهو يطلق

البخور أمام قارب «تحوت» .

(٢٠) و (٢١) : يشاهد هنا في الصف الأعلى ستة مناظر مثل فيها

«بطليموس السابع» والملكة أمام آلهة نخص بالذكر منهم «تحوت» و «ماعت»
و «خنسو» و «أزيس» و «نجم عوات» .

(٢٠) : وفي الصف الأسفل هنا مثل «بطليموس» أمام آلهة العناصر

الأربعة كما يشاهد ممثلاً أمام الإلهين «آمون» و «موت» .

(٢١) : مثل في الصف الأسفل منظران يشاهد فيهما «بطليموس»

يقدم «آمون رع» و «خنسو» ولأربعة آلهة .

(٢٢) : يوجد هنا منظران مثل فيهما «بطليموس السابع» أمام آلهة

نخص بالذكر منهم «آمون رع» و «رعتاوى» و «تحوت»

(٢٣) و (٢٤) : يشاهد هنا مناظر قربان . ففي الصف الأعلى يشاهد « بطليموس السابع » يتعبد أمام « بطليموس الرابع فيلوباتور » و « أرسنوى الثالثة » ، وأمام « بطليموس الخامس إيفانس » و « كليوباترا » . وفي الصف الأسفل يشاهد الملك أمام ثلاثة آلهة .

وعلى الإفريز نقرأ إهداء آخر للمعبد ، أهدها ثلاثة الملوك الذين كانوا يحكمون البلاد وقتئذ سويًا وهم « بطليموس السابع إيرجيتيس الثانى » و « كليوباترا » الأخت و « كليوباترا » زوج الملك . ومعنى ذلك أن هذا الأثر كان قد أقيم فى الأيام الأخيرة من حكم هذا الملك وشريكه ، عند ما هدأت الأحوال فى البلاد بعض الشيء .

وقفط :

عثر فى مدينة « قفط » على قائمتى باب من معبد عليهما اسم « بطليموس السابع إيرجيتيس الثانى » . فيشاهد على القائمة اليمنى منظران مثل فيما « بطليموس السابع » أمام الآلهين « مين » و « حتحور » ، وأمام « حربوخراتيس » و « إزيس » . وقد عثر على هاتين القائمتين فى أساس صرح عربى وهما الآن فى متحف « بوستون » بأمريكا^(١) .

أرمنت :

وجدت بعض آثار للملك « بطليموس السابع إيرجيتيس » فى فناء معبد « منتو » بأرمنت^(٢) .

(١) راجع Relsner, Excavations in Egypt and Ethiopia in Boston Mus. Bull. June (1925), P. 23 (Lower)

Porter & Moss, V. P. 157.

(٢) راجع

البوخيوم :

أو مدافن العجل « بوخيس » بالقرب من « أرمنت » .
عثر في البوخيوم على لوحة من عهد الملك « بطليموس السابع إيريغيتيس
الثاني » ، وهي مصنوعة من الحجر الجيري ، ويبلغ ارتفاعها ٦٦ سنتيمتراً .
نقش في أعلاها : « بوخيس » روح « رع » الحية ومظهر « رع » ،
الذى ولد في « تي - حت » . وفي أسفل من هذا يشاهد الملك واقفاً أمام العجل
« بوخيس » يقدم له الحقول .

والمتن الذى يصحب هذا المنظر يقول : تقديم الحقول لوالده مثل « رع »
أبدياً وفي أسفل المنظر السابق جاء المتن التالى :

السنة الخامسة والأربعون ، العشرون من شهر بابه من عهد ملك الوجه
القبلى والوجه البحرى (وارث الإلهين الظاهرين صورة « بتاح »)
ابن « رع » (بطليموس . . .) ومعه زوجه الحاكمة سيدة الأرضين
« أرسنوى » (sic) محبوبة « أوزير - بوخيس » الآله العظيم سيد بيت « آتوم » .
والآلهين الأخوين المتحابين والآلهين المحبين لوالدهما والآلهين الظاهرين
والآلهين المحبين لوالدهما . . . أن روح هذا الآله « بوخيس » صعدت إلى
أعلى إلى السماء ، وهو روح « رع » ، ومظهر « رع » الذى ولد في
واليوم الذى ولد فيه من أمه كان في السنة السادسة والعشرين في العاشر من
طوبة (؟) في المدينة الجنوبية . . . في مكان تنصيبه ، وهو الذى قد جاء
إلى الوجود قبل الميقات ، بجانب والده « نون » القديم . وقد نصبه الملك نفسه .
الذهاب على قارب « آمون » مع قوارب الملك وكل أهالى « طيبة »
و « أرمنت » ، والكهنة خدم الآله وكان رؤساء الكهنة معه . وقد وصل إلى
« أرمنت » مكان سكنه . وكان قد ولد في « تي - خرتيت » ، وروحه

صعدت إلى السماء (مثل رع ؟) . وطول حياته كانت ثمانية عشر أعواماً وعشرة أشهر . . يوماً . وقد وضعه على عرشه لأجل أن يمنح كل البأس والقوة لإبن « رع » (بطليموس العائش أبدياً محبوب « بتاح ») مثل « رع » أبد الأبدين^(١) .

تعليق :

يلحظ في هذه اللوحة أن صيغة المتن ليست مفهومة تماماً أو متطورة إذ نجد أن طول حياة العجل هنا قد وضعت في غير موضعها الطبيعي ، كما أن كل ما يشير إلى دفنه قد حذف .

وتتلخص اللوحة فيما يأتي :

ولد العجل في عام ٢٦ في العاشر من طوبة = ١٤٤ ق . م .

ومات هذا العجل في عام ٤٥ في العشرين من بابه (؟) = ١٢٥ ق . م .
فيكون عمره ١٨ سنة وعشرة أيام .

ويلحظ أن هذه اللوحة هي الوحيدة في مجموعة هذه اللوحات التي جاء فيها ذكر يوم الولادة ، هذا إلى أن عدد الأشهر يمكن أن يقرأ أحد عشر بدلا من عشرة أشهر .

الجبليين — معبد الآلهة ، حتحور ، :

عثر في هذا المعبد على قطع من البازلت الأسود من تمثال وجد ملقى على الأرض وهو من ناووس « لبطليموس ليرجيتيس الثاني »^(٢) (؟) .

The Bucheum Vol. II. P. 9-10.

Frazer P.S.B.A. XV, PP. 497-8.

(١) راجع

(٢) راجع

الكاب :

يوجد بالكاب معبد من عهد البطالمة بدأه « بطليموس السابع » وهو غير معبد الكاب ، وهو منحوت في الصخر ويصل إليه الإنسان بسلم . وتدل الظواهر على أن هذا المعبد لم يكن قد تم بعد . ويلحظ أن الجزء الأمامي منه كان مبنياً . أما المحراب فنحوت في الصخر . وهالك المناظر الباقية على جدرانه :
(٢) : مثل الملك « إيرجيتيس الثاني » على سمك الباب أمام الآلهة « نخيت » : وتسمى « نخيت » الأم العظيمة ربة « اشرت » .

(٧) و (٨) : يشاهد على هذا الجدار في المحراب منظران مهشهان مثل فيهما « بطليموس السابع إيرجيتيس الثاني » و « كليوباترا الثالثة » أمام آلهة وكذلك مثل « بطليموس » في نفس المنظر يطهره كل من « تحوت » و « حور »^(١) .

معبد الفرعون امنحوتب الثالث :

يوجد معبد صغير مقام من الحجر الرملى للملك « امنحوتب الثالث » ويقع جنوب الكاب في الوادى خلف المدينة . وكان « امنحوتب الثالث » هذا - كما هو معروف - يعبد في عصره واستمرت عبادته في الأزمان المتأخرة . وقد نقش « بطليموس السابع إيرجيتيس الثاني » اسمه على سقف هذا المعبد : ملك الوجه القبلى والوجه البحرى « بطليموس » محبوب « بتاح » ابن « رع » (وارث الإلهين الظاهرين المختار من « بتاح » والذى يعمل العدل

« لرع » تمثال « آمون » الحى) . وهذا المعبد قد أتم بناءه « بطليموس العاشر »
و « بطليموس الحادى عشر »^(١) (؟) .

الدممود :

أقام « بطليموس السابع » خارجة فى معبد « الملبود » الذى يرجع
عهده إلى الدولتين الوسطى والحديثة ولا تزال هذه الخارجة قائمة حتى الآن .
(راجع P. & M. V. P. 138) .

(٢٥ - ٢٨) : مثل على الجدران التى بين العمدة « بطليموس السابع »
أمام آلهة .

(٣٠) : يشاهد على سمكى الباب أعمدة من النقوش عليها لقب الآله
« متو » ولقب « بطليموس السابع » .

(٣١ - ٣٨) فى الداخلى : نشاهد هنا على هذه الجدران متن أفريز
وبقايا مناظر . فترى « بطليموس السابع » أمام آلهة وموكب آلهة نيل ، هذا
بالإضافة إلى أنشودة . وأهم ما يرى فى المتن الذى على الإفريز إهداء المعبد^(٢)

طود :

يوجد فى بلدة « الطود » معبد يرجع عهده إلى الدولة الوسطى وقد أضاف
« بطليموس السابع » إلى هذا المعبد معبداً صغيراً .

فيشاهد فى قاعة هذا المعبد متن خاص بآلهة نذكر منها الآلهة « متو » ،
« رعتاوى » « مين » صاحب قفط و « حربوخراتيس » ، هذا ونشاهد هناك
طغرات « بطليموس السابع » لإرجيتيس الثانى^(٣) .

L.D.T. IV, P. 43; P. & M. V. P. 139.

(١) راجع

Porter and Moss, V, P. 140-141; L.D. T. II, P. 261 (middle).

(٢) راجع

Porter and Moss V, P. 168: L. D. T. IV, P. 12.

(٣) راجع

أسوان :

عثر على قطع من الحجر مستعملة في مبان بأسوان عليها اسم « بطليموس السابع إيريغيتيس الثاني »^(١).

جزيرة الحيسا :

عثر في الطرف الأقصى لهذه الجزيرة على ناووس من الجرانيت الأحمر للملك « بطليموس السابع إيريغيتيس الثاني »^(٢).

معبد دندره :

بيت الولاده :

وجدت طفرات « بطليموس السابع إيريغيتيس الثاني » على عمد قاعة العمد^(٣).

معبد امننا :

وجد في معبد « اسنا » في واجهة قاعة العمد منظر مثل فيه « بطليموس السابع إيريغيتيس الثاني » يقدم قربات سائلة أمام والديه « بطليموس الخامس » و « كليوباترا الأولى »^(٤).

L. D. T. IV, P. 116.

Wagall, A Report on the Antiquities of Nubia. P. 56.

Porter and Moss VI, P. 105.

Ibid. VI, P. 116; L.D. IV, P. 22. C.

(١) راجع

(٢) راجع

(٣) راجع

(٤) راجع

معبد أدفو :

تدل ما لدينا من وثائق على أن « بطليموس السابع لإيرجيتيس الثانى » (البطين) قد اهتم اهتماماً عظيماً بآتمام معبد «أدفو» بعد أن كانت قد أوقفت فيه الأعمال بسبب اندلاع الثورات فى طول البلاد وعرضها وبخاصة فى الوجه القبلى . وقد كان أول عمل ابتدأه هو بناء السور الخارجى للمعبد والبوابة وقد وافته المنية أثناء سير العمل فى إتمام هذا المعبد . وقد دون هذا الحادث على جدران المعبد الخارجية بواسطة خلفه وابنه « بطليموس سوتر الثانى » وفى ذلك يقول المتن : وفى نهاية حياته فى الرابعة والخمسين من حكم هذا الملك فى الحادى عشر من شهر بوثونه وضع أساس جدران السور والبوابة ، وفى أثناء سير العمل فى كل النواحي (فى هذا الجزء من المعبد) حضر الموت الملك وخلفه ابنه الأكبر على عرشه ونقش باسمه حجرات المعبد الخارجية بوصفه « بطليموس سوتر الثانى فيلوماتور الثانى » . وسرى فيما يلى أنه قد أتم زخرفة حجرات كثيرة وغطى جدران المعبد بالنقوش^(١) . وسنحاول فيما يأتى أن نعطى صورة عن المناظر التى ظهر فيها « بطليموس السابع لإيرجيتيس الثانى » وما يتبعها من متون لتكون دليلاً لأولئك الذين يريدون أن يفحصوا هذا المعبد ببعض التفصيل وذلك جرياً على عادتنا مع الملوك الذين سبقوه^(٢) .

(١) راجع Dumichen, A.Z. VIII, P. 1-13; Porter and Moss, P. 120 ff.

(٢) راجع مصر القديمة - الجزء الخامس عشر ص ٤٨٨ شكل ب

قاعة العمدة الخارجية (راجع Porter & Moss. VI. P. 130)

الواجهة :

(٥٦) : يشاهد على قاعدة هذا الجدار إله نيل وآلهة حفل وطفرة آت
« الملك بطليموس السابع إيريغيتيس الثاني » .

(٥٧ - ٥٩) و (٥٩) و (٦٠) : يشاهد على هذه الجدران التي بين
العمدة « بطليموس السابع إيريغيتيس الثاني » يقف أمام الآلهة « حور » ، كما
يرى وهو يقدم للآلهة « حتحور » عصاة رأس وأربع أوان للآلهة « حور » .
وكنك مثل هذا الملك أمام الآلهة « حور » وهو يقدم آنية عطر على هيئة
بولهول للآلهة « حتحور » وأربع أوان للآلهة « حور » . هذا ويجب أن نلاحظ
هنا في وصف هذه المناظر أن الآلهة الأعظم في هذا المعبد كان الآلهة « حور »
العظيم سيد « ادفو » . ثم يليه في الأهمية الآلهة « حتحور » زوجه التي كانت
تسكن معبد « دنتره » وأخيراً ابنيهما الآلهة « أحي » الصغير ، ومن هذه الآلهة
الثلاث كان يتألف ثالوث « إدفو » .

المدخل :

(٦٥) و (٦٦) : يشاهد في مدخل الباب هنا شبه خارجات مثل عليها
الملك في هيئة بولهول أمام الآلهة « حور » . هذا ويشاهد على قائمتي الباب
أربعة صفوف من النقوش مثل فيها « بطليموس السابع إيريغيتيس الثاني »
أمام آلهة ، وعلى قاعدة الجدار (أى الجزء الأسفل من الجدار) يرى الملك
يتبعه آله نيل على كل جانب ، هذا بالإضافة إلى سطرين من الكتابة في
أعلى ، ذكر فيهما اسم الباب الذى يدخل منه الزائر .

(٦٧) و (٦٨) و (٧٠) - (٧٢) : يشاهد هنا على أسماك الجدران وعلى كل جانب ثلاثة عمد من المتون وكذلك رموز زينة مع متون أفقية ، وعلى الكورنيش طغراآت « بطليموس السابع لإيرجيتيس الثاني » . وعلى الافريز يشاهد منظران مهشمان مثل فيهما الملك يقاد نحو آلهة .

(٧٣) و (٧٤) مدخل الباب من الداخل : يشاهد هنا شبه خارجتين على كل منهما منظر مثل فيه « بطليموس السابع » راکماً بين « تحوت » و « حور » ومعه صولجان عيد « حب - سد » (أى العيد الثلاثيني) كما يشاهد على قائمتي الباب أربعة صفوف من النقوش مثل فيها « بطليموس السابع » أمام آلهة . وعلى قاعدة الجدار يشاهد الآله « تحوت » على الجانب الشرقى والآله « حور » على الجانب الغربى وهما يصبان القربان السائلة .

(٧٥) و (٧٦) : حفر هنا سطران من الكتابة وقد مثل « بطليموس السابع » على الجانب الخارجى لكل من قائمتي الباب .

في داخل قاعة العمد الخارجية :

(٧٧) و (٧٨) : يشاهد هنا على الجدران التي بين العمد منظران يمثلان أحفال تأسيس المعبد وقد مثل فيهما « بطليموس السابع » وهو يغادر القصر الملكي مع الكاهن « انموتف » واعلام ، كما يرى وهو يقيس أبعاد المعبد مع الآلهة « سفخت عابو » (صفة لآلهة الكتابة « سشات ») أمام « حور » الذي من أجله بنى المعبد .

(٨٠) و (٨١) : يشاهد على هذا الجدار في الصف الأعلى ستة مناظر مثل فيها « بطليموس السابع » وهو يطعن ثعباناً بحربة أمام الآلهين « حور » و « حتحور » ، كما يشاهد وهو يذبح وعلاً أمام الآله « خنسو » . ويقدم

العين السليمة (وزات) للآلهة «حتحور» . ويقدم إلى «بطليموس الرابع» المؤله وإلى «أرسنوى الثالثة» وزوجه ، كما يقدم عصابة رأس للآلهة «أوزير» وأخيراً مثل واقفاً ومعه «عصا الحقل» أمام «حور» . وفي الصفين الثاني والثالث ستة مناظر مثل في كل منها «بطليموس السابع» أمام آلهة ، وفي الصف الرابع ستة مناظر كذلك تشتمل على مناظر وضع أساس المعبد والأحفال الخاصة به . فن ذلك صورة الملك وهو يحفر الأرض ويصب الرمل ، وبعد ذلك يضع حجر الأساس ، ثم يطهر المعبد ، ويقدم «حتس» (وهنا رمز يدل على وضع أساس المعبد) .

(٧٩) و (٨٠) : يشاهد على قاعدة هذا الجدار «بطليموس السابع» مع آله النيل وآلهة الحقل وحاملو قربات كما يشاهد إله النيل وآلهة الحقل أمام نالوث معبد «ادفو» .

(٨٣) و (٨٤) : يشاهد على هذا الجدار من أول الصف الأعلى من النقوش حتى الصف الثالث ، ستة مناظر في كل صف ، وقد ظهر في كل «بطليموس السابع لإيرجيتيس الثاني» أمام آلهة نذكر من بينها «حور» و «حتحور» . وفي الصف الرابع توجد أربعة مناظر تحتوى على أحفال تأسيس المعبد التقليدية . فيظهر الملك وهو يغادر قصره مع الكاهن «إنموتف» والأعلام ؛ كما يشاهد وهو يضع لبنة ويقبس أبعاد المعبد مع الآلهة «سفخت» عابو» ويقدم صناديق من النسيج الأحمر ؛ وكذلك مثل الملك وهو يجرى وييده مجداف .

(٨٣) و (٨٤) : يشاهد هنا على هذا الجدار في أسفل عند القاعدة «بطليموس السابع لإيرجيتيس الثاني» ممثلاً مع «كليوباترا الثانية» أمام نالوث معبد «ادفو» .

(٨٥) و (٨٦) منظر تأليه الملك : يرى على هذا الجدار بين الأعمدة منظران خاصان بأحفال التأليه ، فقد مثل فيهما « بطليموس السابع » وهو يغادر قصره ومعه الكاهن « إنموتف » وأعلام . ويقوم بتطهيره كل من « حور » و « تحوت » .

(٨٨) - (٩١) : يشاهد على هذين الجدارين في الصف الأعلى حتى الصف الثالث ، ستة صفوف مثل في كل « بطليموس السابع » أمام آلهة نخص بالذكر منها « حتحور » و « رع حور - أختي » وفي المنظرين الثاني والرابع من الصف الأعلى مثل « بطليموس السابع » يقدم لوح كتابة ومجبرة للآله « تحوت » كما يقدم « لبطليموس الثاني » وزوجه « أرسنوى الثانية » .

(٨٨) و (٨٩) و (٩٠) و (٩١) : يشاهد هنا في الصف الرابع أربعة مناظر وهي عبارة عن أحفال تأليه الملك ، فقد مثل فيها الملك « بطليموس السابع » أمام الآله « حور » كما مثل تحمله أرواح « ب » و « نخن » (= أى الملوك القدامى الذين أصبحوا آلهة) ، وكذلك يرى الملك وهو يسير نحو الآله « حور » كما يرى وهو يقاد أمام « حور » و « حتحور » .

(٨٦) - (٨٩) و (٩٠) و (٩١) : يشاهد هنا على قاعدة هذين الجدارين (المهشمين) « بطليموس السابع » ومعه « كليوباترا الثانية » وبينهما آله نيل وآلهة حقل ومحضرو قربات ، كما يشاهد كذلك آله نيل وآلهة حقل أمام ثالوث معبد « ادفو » ؛ وفوق ذلك سطران من المتون .

(٩٣) و (٩٤) : مثل في الصف الأعلى هنا حتى الصف الثالث ، ستة مناظر ظهر في كل منها الملك « بطليموس السابع » أمام آلهة . وفي الصف الرابع ظهرت خمسة مناظر خاصة بأحفال تأسيس المعبد . فيظهر الملك هنا

وهو يغادر القصر ومعه الكاهن « إنعوتف » وأعلام ؛ ثم يرى وهو يضرب الأرض بمعوله ويقيس أبعاد المعبد ، ثم يقدم أربعة عجول ويجرى ومعه أنية « حس » .

(٩٣) و (٩٤) : يشاهد هنا على نفس الجدار في أسفل القاعدة « بطليموس السابع » و « كليوباترا الثانية » يتبعهما آلهة نيل وإلهات حقول ، وسبعة أرواح للإله وسبع « حمسوت » (موتث روح) أمام ثالث معبد « ادفو » .

إفريز فلكى من عهد « بطليموس السابع » :

يشاهد هنا في قاعة العمدة الخارجية التي نحن بصدددها على الجدارين الغربي والشرقي في الجزء الأعلى قوارب شمسية وقوارب قمرية ، كما يشاهد أربعة عشر إلهاً تمثل القمر وهو في مرحلته الثانية أى في النصف الثاني من الشهر عندما كان آخذاً في النقصان شيئاً فشيئاً ، وفي الجزء الأسفل زينة تتألف من صقور مجنحة وطفراآت .

هذا ونشاهد على الجدارين الجنوبي والشمالي بين الخارجيتين مناظر تمثل ساعات النهار ومعها متن مؤلف من ثلاثة أسطر نقشت فوقها . وفي وسط الجدار الشمالي يشاهد جعل يجثم على العلامة التي ترمز للأفق بين صقرين مجنحين ؛ كما يظهر الملك أمام آلهة على كل من الجانبين . ويشاهد على الجدار الشمالي في أسفل المنظر الأخير الستة والثلاثون إلهاً التي ينقسم إليها السماء ، كل واحد منها في قاربه وكذلك نشاهد الآلهة التي تمثل أسابيع السنة وعددها ٣٦ أسبوعاً كل منها يحتوى على عشرة أيام^(١) ومجماع النجوم

والكواكب ، كما يرى أربعة عشر إلهاً تتأهب إلى صعود سلم القمر للآله «تحت» وكذلك أيام القمر والأشهر وآلهة تسند السماء^(١).

الأعمدة التي في قاعة العمدة الخارجية :

يشاهد على الخارجات هنا الملك يقدم قرباناً لآلهة تشمل «حتحور» وتاسوع «إدفو» وثامون «الأشمونين» كما يقدم إلى «تحت» سبعة «زاسو» الخاصة به (= وهي سبعة آلهة كل منها برأس كبش) وأحد عشر أرواحاً خاصة بالآله «رع»^(٢).

المكتبة — بطليموس السابع

كان لكل معبد من المعابد الكبيرة مكتبة صغيرة نقشت على جدرانها متون ومناظر تتحدث عن محتوياتها .

(٩٦) : النقوش التي على الخارج والمدخل : (a, b) يوجد هنا متنان . هذا ويوجد على المدخل الأيسر (d, e) متن مؤلف من أربعة أسطر مثل فيها «أحتوب» أمام «حور» وفي أسفل على يمين المدخل نقش متن مؤلف من خمسة أسطر ، كما مثل الملك في أسفل أمام «حور» . ويشاهد على عتب الباب أربعة من آلهة «الأشمونين» الثمانية .

(٩٧) : (i) يشاهد هنا صفان من النقوش مثل فيهما الملك يقدم لوح كتابة ومجبرة للإله «تحت» . ويضرب كرة من الطين أمام «حتحور» (j) يشاهد في الصف الأعلى الملك «بطليموس السابع لإيرجيفيس الثاني» يقدم رمز العيد الثلاثيني (حب - سد) للآلهة «سفخت - عبو» ، كما يشاهد متن

(١) راجع L. D. Texte IV, P. 61; Brugsch., Thesaurus, P. 18-23, 147-50.

Chassinat Ibid. III. P. 312, 314-15, 317, 320.

(٢) راجع

مؤلف من ستة أعمدة ويحتوى على قائمة كتب . وفي الصف الأسفل يشاهد كاهن مرتل يطعن الأعداء بحربة أمام الملك ، كما يشاهد الملك وهو يطعن سلحفاة بحربة أمام «رع حور أنختى» (k) يرى في الصف الأعلى هنا منظر مزدوج ظهر فيه الملك يحمل صولجاناً أمام صور من صور «حور» ؛ وفي الصف الأسفل منظر مزدوج يشاهد فيه الملك يطعن تمساحاً ، ويطعن فرس بحر أمام شكلين من أشكال «حور» (L) ويشاهد هنا في الصف الأعلى سبعة عمد من النقوش تحتوى على قائمة كتب حول خزانه ، وقد صور الملك وهو يحرق أربعة أعداء في موقد مستطيل أمام الآله «حور» في صورة صقر ؛ وفي الصف الأسفل ظهر الملك وهو يطعن حيواناً بقرنين أمام «أوزير» .

حجرة الملابس :

(٩٨) (q-r) : يشاهد هنا على يسار باب المدخل صفان من النقوش مثل فهما الملك ومعه أعلام ، وكذلك الكاهن «أنموتف» . وعلى يمين المدخل يوجد صفان من النقوش ظهر فهما الملك وهو يتقبل رمز الحياة من الآله «متو» ومن الآله «حورسماتوى» (وهو الذى يوحد الأرضين) وعلى عتب الباب مثلث أرواح «ب» و «نخن» .

(١٠٠) و (١٠١) المدخل : ظهر كل من «بطليموس السابع» و «كليوباترا الثانية» أمام «حور» و «حتحور» .

حجرة النيل (رقم ١) :

(١٢٦) : نقشت طغرات «بطليموس السابع» و «كليوباترا الثانية» على إفريز حجرة النيل .

(١٢٧ - ١٢٩) و (١٣٠ - ١٣٣) : يشاهد هنا ثلاثة صفوف من النقوش مثل فيها « بطليموس السابع » يقدم لآلهة قربات معظمها من البخور والسوائل ، كما يرى فيها الملك وهو يجرى ومعه آنية « حس » في الصف الثاني على الجدارين الشمالي والجنوبي ؛ كما يظهر الملك يتبعه آله النيل « حجي » أمام « حور » وجماعة القضاة على الجدار الغربي .

حجرة العمل (رقم ٢) :

(١٣٤) : يشاهد على قائمتي الباب « بطليموس السابع إيريغيتيس الثاني » أمام الآله « حور » رب « ادفو » .

ساحة الخزانة (رقم ٣) :

(١٤٠) : المدخل من الممر (a,b) ظهر هنا على عتب الباب من الخارج « بطليموس السابع » ومعه « كليوباترا الثانية » أو الثالثة وهو يقدم قرباناً لثالوث « ادفو » . ونقش على قائمتي الباب ثلاثة صفوف مثل فيها « بطليموس السابع إيريغيتيس الثاني » وهو يقدم بخوراً وقربات سائلة وطعاماً وحقلاً أمام « حور » . ويرى على قاعدة الجدار في أسفل ، آله نيل وآلهة حقل على كلا الجانبين .

قاعة الآله « مين » :

(١٨٣) (c,d) : نقشت هنا على سمكي الباب متون إهداء المعبد من « بطليموس السابع إيريغيتيس الثاني » .

الحجرة رقم ٨ - تحت السلم :

(١٩٥) : يشاهد هنا في الجزء الذي تحت السلم على الجانبين وعلى السقف نسور مجنحة ومتون باسم « بطليموس السابع إيريغيتيس الثاني » (البتين) .

(١٩٦) : مثل على عتب الباب الداخلى هنا « بطليموس السابع » تبعه أربعة أشكال للآلهة « ترمو - تيس » (آلهة الحصاد) (مهشمة) ، كما يظهر وهو يقدم قرباناً لكل من « حور » و « حتحور » وعلى قائمة الباب الشرقية . يقدم للبقرة « إحت » (وهى صورة من صور « حتحور ») أمام مائدة قربات .

الممر الذى حول المحراب :

(١٨٢) المدخل الغربى (a,b) : يشاهد هنا على قائمتى الباب من مؤلف من ثلاثة أعمدة على كل من الجانبين كما يوجد من على القاعدة . ويشاهد (c,d) على سمكى الباب متون باسم « بطليموس السابع » ، كما يرى وهو يقدم نظرونأً وقرباناً للآله « حور » ، ويظهر الملك كذلك عند القاعدة وهو يقدم القربات لأربع جنيات فى صور حيات ومن بينها الآلهة « ترموتيس » آلهة الحصاد ، وكذلك نقش اسم الباب .

السلام - السلم الغربى :

الجدران : يشاهد على جدران هذا السلم « بطليموس السابع » و « كليوباترا الثانية » أو الثالثة . كما نشاهد المواكب نازلة وتتألف من كهنة يحملون أعلاماً ومحاريب صغيرة . هذا ونجد متوناً خاصة بالكهنة الذين يحملون قربات ونواويس .

السلم الشرقى - المدخل :

(٢٨٤) : المدخل من قاعة العمدة الداخلية يظهر على سبىك الباب « بطليموس السابع » يقدم قرباناً سائلة للإله « حور » .

(f, g, h, i) : يظهر « بطليموس السابع » على جدران السلم الثاني يتبعه آلهة نيل على كل من النصفين .

الجدران :

الجدار الأيمن (من عند بداية السلم) يظهر الملك في منكب من الكهنة ومعهم أعلام وناووس ، وحاملو قربان وآلهة .

الجدار الأيسر (من عند بداية السلم) يظهر الملك و « كليوباترا الثانية » ومواكب نازلة من الكهنة والأعلام والنواويس وحاملى القربان والآلهة . هذا ويشاهد على الإفريز متون خاصة بالملك و « كليوباترا » .

القاعة الجنوبية بالقرب من القمة :

توجد هنا متون باسم الملك « بطليموس السابع » .

خارج المعبد الأصلي :

(٢٩١ - ٢٩٤) : يشاهد في الصف الأعلى سبعة عشر منظراً يظهر فيها « بطليموس السابع » أمام الآلهة : « حور » و « أوزير » و « حمرتى » (إله بلدة « هربيط » من أعمال الدلتا) والآلهة « منيت - ورت » (آلهة السرير والعرش) (W.b. 11. 63) و « حتحور » و « رع » و ثامون مدينة « الأشمونين » ، و « بتاح » و « خنسو » والآلهة « سبقت » (اسم للآلهة حتحور) و « شو » و « تفنوت » و « خنوم » و « نفتيس » . هذا ويشاهد « بطليموس السابع » في المنظر الخامس عشر يقدم بخوراً وقرباناً سائلة أمام « بطليموس الثاني » و « أرسنوى الثانية » المؤهلين .

(٢٩١ - ٢٩٤) : يشاهد في الصف الثاني ميازيب ماء على هيئة أسود

ومعها مناظر ومتون . ويوجد سبعة عشر منظرًا مثل فيها « بطليموس السابع » أمام الآلهة : « حور » آله معبد « ادفو » الكبير والآلهة « مروت » آلهة الموسيقى للوجه البحرى والآلهة « إحيى » و « حتحور » ، « والتاسوع » ، و « اتوم » و « سكر - أوزير » و « محيت » (آلهة طينة فى صورة لبوة) و « خنت يابنت » و « ثنت » و « أنيت »^(١) (اسم بقرة من أسماء بقرة السماء) . وفى المشهد الخامس عشر يظهر « بطليموس السابع » ومعه آنية ونسيج أمام « بطليموس الثانى » و « أرسنوى » المولدين (سميت فى المتن « كليوباترا » خطأ) .

(٢٩١ - ٢٩٤) : يوجد فى الصف الثالث على هذا الجدار ثمانية عشر منظرًا مثل فيها « بطليموس السابع » أمام الآلهة : « حور » و « حتحور » وأولاد « رع حور أختى » (= « منديس » و « حرسافيس » و « منحى » و « حارشدف ») و « نترعسمتف » (Neteraemsemtef) و « نبسحنو » (Nebshenu) و « بانرتى » (Banerti) و « خنتى - بحددت » و « نبحتاو » - و « عرت » ، و « رع حور أختى » و « أحيى » و « بتاح » و « سفختد عبو » و « خنسو » و « نختب » و « نحتوت » . (هذا بالإضافة إلى إقامة عمودين للآلهة « منيفس »^(٢) فى المنظر التاسع وتقديم لوحة كتابة فى المنظر الرابع عشر ، كما يظهر « نحتوت » يكتب أمام « بطليموس السابع » و « كليوباترا الثالثة » ومعهما « بطليموس العاشر » الطفل .

(٢٩١) و (٢٩٢) و (٢٩٣) و (٢٩٤) : يشاهد على هذا الجدار فى أسفل على القاعدة « بطليموس السابع » ومعه « كليوباترا الثانية » أو الثالثة يتبعه

(١) اسم بقرة مقدسة للآلهة « حتحور » .

(٢) الثور المقدس فى مين شمس .

صور مقاطعات الوجه البحرى ، وأقاليم مستقلة بأقسامها ، وكذلك اثنين من
مضرى القربان أمام ثالث « ادفو » .

(٢٩٥) و (٢٩٦) : يشاهد هنا ميازيب فى صور أسود ، ومناظر
ومتون . هذا ويوجد من الصف الأعلى حتى الصف الثالث ستة مناظر فى
كل صف ، وقد مثل فيها « بطليموس السابع » يقدم القربان لآلهة وتشمل هذه
الآلهة إينين للآله « حور » وجنيتين خاصتين بدنردة وكل منهما برأس حية ،
وكذلك جنيتين خاصتين بأدفو كل منهما برأس حية من المنظر الثالث فى كل
صف . ويرى فى المنظر الأول من الصف الرابع « بطليموس السابع »
يفادر قصره مع أعلام ومع الكاهن « أنموتف » . ويظهر الملك « بطليموس
السابع » فى المناظر من الثانى حتى السابع وهو يقدم للآلهين « حور » و«حتحور»
ويشمل ذلك تشييين المعبد وتقديم حربة .

(٢٩٥) و (٢٩٦) : يشاهد على القاعدة « بطليموس السابع » و « كليوباترا
الثانية » يتبعهما موكب آلهة النيل مع آلهة أخرى وقربان أمام ثالث « ادفو » .

(٣٠٢ - ٣٠٥) : يشاهد على هذا الجدار فى الصف الأعلى سبعة عشر
منظراً مثل فيها « بطليموس السابع » أمام الآلهة : « حور » ، « أوزير »
و « وتست - حور » (= عرش حور = اسم مقاطعة ادفو) و « نجم - عاوت »
(زوج تحوت) ، و « آمون كاموتف » (= آمون زوج أمه) وثمانية أرواح
للآله « رع » (مع أسماء أربعة عشر) و « تحوت » و « سفخت - عابو » (؟)
و « جب » و « نوت » و « منديس » و « نفتيس » و « حتحور » . وفى المنظر
الخامس عشر يظهر « بطليموس السابع » ومعه بخور وآنية قربان سائل أمام
« بطليموس الرابع » و « أرسنوى الثالثة » المؤلهين .

(٣٠٢ - ٣٠٥) : يشاهد في الصف الثاني ميازيب في هيئة أسود ومناظر ومتون ، وسبعة عشر منظراً يظهر فيها الملك « بطليموس السابع » أمام الآلهة : « حور » آله معبد « ادفو » الكبير و « أوزير » و « مرى » الوجه القبلى (آلهة الموسيقى) و « حتحور » و « تاسوع » ادفو » الصغير ، و « مين » و « حورسماتوى » و « متات » (= آلهة في صورة لبوة) و « أنوبيس » و « خنت-يابت » (= المقاطعة السابعة عشرة من الوجه البحرى) ، و « سوتيس » (الشعرى البمانية) و « عنقت » ويشمل هذا المنظر الملك مع الملكة بجران قارب « سوكارى » على زحافة . وفي المنظر الخامس عشر يشاهد « بطليموس السابع » يقدم آنية ونسيجاً لـ « بطليموس الخامس » والملكة « برنيكى » .

(٣٠٢ - ٣٠٥) : يشاهد في الصف الثالث ثمانية عشر منظراً كما يشاهد « بطليموس السابع » أمام الآلهة : « حور » و « حتحور » و « بوباستيس » والأرواح الحية في « ادفو » « منديس » ، « حارسفيس » « منحى » (= آلهة في صورة لبوة) و « حارشدف » (Harshedef) و « نترعسمتف » و « نبسحنو » (Nebshenu) و « طائر بنو » (= روح رع) و « خنتبهدت » (Khentibehdet) و « نبحتوعرت » (Nebhetwaert) و « أمون-رع » ، و « أوزير » و « إاحى » و « رع حور أختى » و « سخت عبو » ، و « خفسو » و « بوتو » . يضاف إلى ذلك تقديم أسرى بمثابة قربان في المنظر الثالث وضرب الأسويين المجدلين في المنظر الرابع ، والملكة « كليوباترا » تطعن بحربة الثعبان « أبوفيس » في المنظر الخامس وكذلك سوق عجل في المنظر التاسع وشعبرة فتح الفم في المنظر العاشر ، ثم منظر الآله « تحوت » ومعه جريد نخل أمام

« بطليموس السابع » و « كليوباترا الثانية » والطفل « بطليموس المنفى » في المنظر السادس عشر^(١).

(٣٠٢) و (٣٠٣) و (٣٠٤) و (٣٠٥) : يشاهد على طول هذا الجدار في الصف الرابع ، ثمانية عشر منظرًا ، تحتوى على أحفال تأليه ومناظر قربان مثل فيها الملك وهو يغادر القصر مع أعلام والكاهن « أنموتف » ويطهره كل من « نحت » و « حور » كما تتوجه كل من « الآلهتين » « بوتو » و « نخت » ، وتقوده الآلهة « حتحور » والآله « آتوم » والآله « متنو » والآله « حربوخراتيس » في المناظر الأربعة الأولى ، كما يشاهد وهو يطعن بحربة حيواناً في المنظرين الثامن والتاسع .

المنافذ :

يشاهد عليها متون .

(٣٠١) - (٣٠٣) و (٣٠٤) و (٣٠٥) : مثل هنا على قاعدة الجدار « بطليموس السابع » و « كليوباترا الثانية » يتبعهما صور مقاطعات الوجه القبلي ومراكز مستقلة مع أجزاءها كما يشاهد ثلاثة آلهة نيل وثلاث آلهات حقل أمام ثالث « إدفو » . هذا ويشاهد فوق القاعدة سطران من النقوش خاصان « بطليموس السابع » .

(٣٠٦) و (٣٠٧) : ميزاب على هيئة أسد مع مناظر ومتون . ويشاهد من الصف الأعلى حتى الصف الثالث ، ستة مناظر مثل في كل « بطليموس السابع » أمام آلهة بما في ذلك قرينين للإله « رع » ، وكذلك أربع جنيات « لادفو » بروؤوس حيات . وفي الصف الرابع يشاهد في المنظر الأول

« بطليموس السابع » يغادر القصر ومعه أعلام ، والكاهن « إنموتف » ، وفي المناظر من الثاني حتى السابع مثل الملك يقدم للإلهين « حور » و « حتحور » ، وكذلك نشاهد تقديس المعبد وتقديم حربة .

(٣٠٦) و (٣٠٧) : يرى على قاعدة الجدار كلا من « بطليموس السابع » و « كليوباترا الثانية » يتبعهما آلهة نيل وآلهات حقول وآلهة مع قربان أمام ثالث « ادفو » .

ويشاهد على الكرنيش زينة مع « نخبث » و « بوتو » في صورة صلين مجنحين وطغراآت « بطليموس السابع » . . . الخ .

(٣١٨) و (٣١٩) : يشاهد هنا فوق القاعدة متون بناء المعبد عملها « بطليموس الحادى عشر » وقدم لنا تواريخ بناء هذا المعبد وتزيينه في عهد البطالة الثالث والرابع والخامس والسادس والسابع والعاشر والحادى عشر^(١)

معبد رعشميس الثالث جنوبى معبد « حور »

البوابة الجنوبية : (راجع الشكل رقم ٨) .

(٨) و (٩) : يشاهد على قائمتى الباب بقايا مناظر ومتون « لبطليموس السابع » و « كليوباترا الثانية »

بيت الولادة (مميزي) بادفو (راجع Porter & Moss. Vol. 6. P. 170)

يقع بيت الولادة التابع لمعبد « ادفو » فى الركن الجنوبى الغربى فى المساحة التى أمام المعبد وأقدم نقوش على جدران هذا المعبد ترجع إلى عهد « بطليموس السابع » .

(١) راجع A.Z. VIII., Pls. I, II, cf. PP. 2-5; Brugsch, Thes. 252-7 (B), A.Z. VIII, 100-10.

المحراب - المدخل

(٧٩) و (٨٠) : يشاهد على سمكى الباب رمز زينة وألقاب للملك
« بطليموس السابع » .

(٨١) و (٨٢) : يشاهد في مدخل الباب من الداخل « بطليموس
السابع » وعلى عتب الباب نقش صفان مثل فيهما إلهات القرين و « حمسوت »
(موث القرين) وكل من هذه الآلهة تمسك بطفل وبصورتين لآلهة فرس
البحر ومع هؤلاء « إحي » الصغير و « حورساتوى » . هذا ويشاهد على
قائمتي الباب ثلاثة صفوف من النقوش مثل في كل « حتحور » وهى ممسكة
بالآله « حورساتوى » بين الآلهتين « نخت » و « بوتو » ؛ كما يشاهد الملك
وهو يقدم العين السليمة للإله « حور » كما مثل واقفاً أمام « حور » .

(٨٣) - (٨٦) : يشاهد هنا فى الصف الأعلى فى المنظر الأول الآله
« خنوم » يقدم الطفلين « حورساتوى » و « بطليموس السابع » للآله « حور »
الذى بيده طفل وفى الصف الثانى مثل الآله « نحت » يكتب أمام الآله
« بتاح تانن » مع « حورساتوى » و « حتحور » يمسكان طفلاً ، وفى
الصف الثالث يشاهد الآله « أنوبيس » ومعه طبل أمام « انى » و « أزيس »
التي ترضع طفلاً فى أدغال من البردى ، وفى المنظر الرابع يشاهد طبقات
الشعب المصرى الذى يتألف من الأشراف (بعت) والطبقة الدنيا (رخيت)
ومن عامة الناس « حمموت » وأرواح بلدة « ب » وأرواح بلدة « نخن »
(أى الملوك المتوفين) ، أمام الآلهين « نحت » و « حور » ومعهما
« حورساتوى » . هذا ويشاهد فى الصف الثانى : المنظر الأول الآله « خنوم »
يصور الطفل « حورساتوى » على عجلة صانع الفخار كما تشاهد الآلهة

«حتحور» وهي تمنحه الحياة ، وفي المنظر الثاني نشاهد الآلهة «حتت» تركع أمام «خنوم» وهو يصور الطفلين «حورسماتوى» و «بطليموس السابع» ؛ وفي المنظر الثالث مثلت الآلهة «سشات-ورت» وهي تكتب أمام الآلهة «نخبت» وهي قابضة على الطفلين «حورسماتوى» و «بطليموس السابع» وكذلك نشاهد الآلهة «بوتو» ممسكة بالطفلين «إحى» و «بطليموس السابع» وفي المنظر الرابع مثلت الآلهة «حتحور» وهي تقدم الطفل «حورسماتوى» إلى ثالوث «إدفو» وهم مسكون بأطفال . وفي الصف الثالث مثل في المنظر الأول «بطليموس السابع» يقدم صدرية جعل للآلهين «حور» و «حورسماتوى» وفي المنظر الثاني مثل «بطليموس السابع» يقدم صدرية للآلهين «حور» و «حتحور» ؛ وفي المنظر الثالث مثل الآلهة «نحوت» يكتب اسم «بطليموس السابع» أمام «بطليموس السابع» المؤله (وذلك على غرار الفراعنة القدامى مثل «رعسيس الثانى» فى معبد أبو سمبل) ، و «بطليموس العاشر سوتر الثانى» . وهو لا يزال طفلا ، و «كليوباترا الثانية» و «كليوباترا الثالثة» ؛ وفي المنظر الرابع مثل «بطليموس السابع» وهو يطلق البخور أمام قارب «حور» الموضوع على قاعلة .

(٨٧) - (٩٠) : يشاهد هنا فى الصف الأعلى فى المنظر الأول الآلهة «حقاو» يقدم الطفلين = «حور سماتوى» و «بطليموس السابع» للألهة «حور» الذى يمكس بطفل . وفى المنظر الثانى مثل «بطليموس السابع» أمام الآلهة «مين» . وفى الصف الثالث نشاهد كلا من «حتحور» و «رع حور أختى» كلاهما ممسكا بأطفال ؛ وفى المنظر الرابع نشاهد سبع بقرات معها طبول صغيرة ؛ كما يشاهد طفلان و «إحى» الصغير أمام الآلهة «حتحور» وهي ترضع طفلا و «إحى» . ويشاهد فى الصف الثانى فى المنظر

الأول «آمون رع» جالساً على أريكة مستندة على «نخبت»، وآهتان
أخريان على أريكة في أسفل؛ وفي المنظر الثاني نشاهد «حتحور» على أريكة
مع «حور سماتوى» بين «بوتو» و «نخبت» مستندتين على الإلهتين على
أريكة في أسفل؛ وفي المنظر الثالث نشاهد «حتحور» و «نخبت» على
أريكة مع «هسيس» و «سخت حور» ترضعان أطفالاً، كما نشاهد بقرتان
مقدستان في أسفل؛ ومثل «بطليموس السابع» ومعه صناعات أمام سبع
بقرات «حتحور» ترضع أطفالاً. وفي الصف الثالث توجد خمسة مناظر
يشاهد فيها «بطليموس السابع» يقدم بخوراً للآله «آمون رع»، و «نخبت»
ويقدم ملابس «لحتحور» التي ترضع ولدها، ويقدم رمز الخلود للآله
«آمون رع»، ويقدم لبناً «لحتحور» على قاعدة.

وعلى قاعدة الجدار في النصف الجنوبي مثل «بطليموس السابع» يتبعه
عشرون إلهاً؛ ويرى وهو يقدم البخور «لحتحور» التي ترضع إبنها؛ وكذلك
يشاهد «بطليموس السابع» مع «كليوباترا الثانية» والآهتان «ترموتيس»
في صورتى ثعبانين؛ ويقدم قرباناً «لحور» و «حتحور» التي ترضع ولدها
و «حور سماتوى».

وفي النصف الشمالى مثل «بطليموس السابع» يطلق البخور و «كليوباترا»
تحمل صناعتين ويتبعهما أربع وعشرون آلهة مع صناعات أمام الآلهة
«حتحور» التي ترضع طفلها. وكذلك مثل «بطليموس السابع» مع
«كليوباترا الثالثة» وآهتان «ترموتيس» في هيئة ثعبانين، وهو يقدم القربان
للآله «حور» والآلهة «حتحور» التي ترضع ولدأ و «إحى».

أعمال بطليموس السابع في معبد «كوم أمبو»

تدل شواهد الأحوال على أن «بطليموس السابع إرجيتيس الثاني» قد ترك نقوشاً كثيرة في معبد «كوم أمبو» كما سنرى فيما يلي^(١).

قاعة العمدة الداخلية (راجع Porter & Moss, VI. P. 186)

الواجهة :

(٥١) - (٥٣) : يشاهد في الصف الأعلى ثلاثة مناظر مثل فيها «بطليموس السابع» (مهتما) أمام الآلهة «سبك» و«حتحور» و«خنسو» كما يشاهد وهو يقدم العين السليمة للإله «حور» وللإله «بانبتاوى» ، ويقدم النبيذ للإلهين «حور» و«سنوفيس» ، وكذلك مثل «بطليموس السابع» في الصف الثاني وهو يقدم صورة العدالة للإله «حور-ور» و«سنوفيس» و«بانبتاوى» .

وفي الصف الثالث نشاهد ثلاثة مناظر مثل فيها «بطليموس السابع» وهو يقدم طعاماً للآلهين «سبك رع» و«حتحور» ، ويبارك المعبد أمام «حور» وآلهة (مهشمة) .

(٥٤) : يوجد هنا ثلاثة صفوف من النقوش مثل فيها «بطليموس السابع» يقدم عطوراً للآله «حور» وأزهاراً للآله «سبك رع» ، وسكيناً للآله «حور-ور» . وعلى قاعدة الجدار نقشت أشودة لعين «أوزير» .

(٥٥) - (٥٧) : يشاهد هنا في الصف الأعلى ثلاثة مناظر مثل فيها «بطليموس السابع» (مهتما) واقفاً أمام «حور-ور» و«سنوفيس»

(١) راجع شكل رقم (٣) .

و «بانبتاوى» ، ويقدم طوقاً للآلهين «سبك» و «خنسو» كما يقدم بخوراً للآلهين «سبك رع» و «حتحور» (مهشمة) .

وفى الصف الثانى ثلاثة مناظر مثل فيها «بطليموس السابع» وهو يقدم زهوراً للآلهين «جب» و «نوت» ، كما يقدم لبناً لكل من الآلهين «شو» «تفنوت» وفى الصف الثالث ثلاثة مناظر مثل فيها «بطليموس السابع» واقفاً أمام ثالوث «سبك» ؛ وكذلك مثل وهو يطهر المعبد أمام «حور-ور» و «سنوفيس-تفنوت» ، وبارك المعبد أمام «سبك» وآلهة .

(٥١) - (٥٣) و (٥٥) - (٥٦) : يشاهد هنا على قاعدة الجدار موكب مثل فيه ، «بطليموس السابع» ، «كليوباترا الثانية» يسبقهما متون طويلة عمودية تحتوى على أناشيد ويتبع ذلك آله نيل وآلهة حقل .

المدخل الشمالى :

(٥٨) - (٥٩) : مثل على عتب الباب هنا منظر مزدوج ظهر فيه «بطليموس السابع» وهو يقدم بخوراً للآله «حور-ور» على الجانب الأيسر ، ويقدم للآله «سبك رع» البخور ، وكذلك على الجانب الأيمن ، ويقدم مع كليوباترا البخور لثالوث «حور-ور» على الجانب الأيسر ، ولثالوث «سبك» على الجانب الأيمن . ويشاهد على قائمتى الباب خمسة صفوف ظهر فيها «بطليموس السابع» أمام آلهة ؛ وعلى القاعدة خطاب للآلهين «حور-ور» و «سبك رع» .

المدخل الجنوبي :

(٦٤) - (٦٥) : مثل على عتب الباب من الخارج منظر مزدوج

ظهر فيه « بطليموس السابع » يقدم نبياً للآله « سبك رع » كما يظهر مع « كليوباترا الثانية » يقدم صورة « ماعت » لثالوث « سبك » على الجهة اليسرى ، ويقدم نبياً للإله « حور-ور » ثم يقدم مع « كليوباترا الثالثة » صورة « ماعت » لثالوث « حور-ور » على الجانب الأيمن . وعلى قائمتي الباب خمسة صفوف يظهر في كل « بطليموس السابع » أمام إلهين كما يظهر مع خطاب للآله « حور-ور » و « سبك رع » عند القاعدة .

(٦٦) و (٦٧) : نقش على سمكى الباب خمسة مناظر على كل جانب ظهر فيها « بطليموس السابع » أمام آلهة مع متن عند القاعدة .

(٧١) - (٧٢) : يشاهد في الصف الأعلى « بطليموس السابع » يقدم العينين السليمتين للإلهين « حور-ور » و « سنوفيس » كما يقدم صورة العدالة للإله « آمون رع » وإله (مهشم) .

(٧١) - (٧٣) : الصف الثاني ظهر فيه « بطليموس » يقدم قربات سائلة للإلهين « سبك رع » و « حتحور » ، كما يقدم رموزاً للآلهة « أوزير-ونفر » ، « حتحور » (؟) و « نفتيس » كما يشاهد منظران صغيران الواحد منهما فوق الآخر يشاهد فيهما « بطليموس » يقدم لحية على قاعدة وإلى آله برأس حية ، كما يشاهد واقفاً أمام ثلاثة آلهة إثنان منهما في قارب . وفي الصف الثالث يشاهد جزء من أحفال تأليه ؛ وكذلك يرى « بطليموس » وهو يغادر القصر مع الكاهن « إنعوتف » وأعلام ؛ ويرى الملك وكل من « تحوت » و « حور » يظهره ؛ وكذلك تتوجه الآلهتين « نخت » و « بوتو » أمام « حور-ور » .

(٧٤) : يشاهد هنا في الصفين الباقيين « بطليموس السابع » يتعبد لسته

آلهة قاعدين ؛ كما يشاهد معه « كليوباترا الثانية » و « كليوباترا الثالثة » يتسلم سيفاً من « حور-ور » وهو يحمل رمز العيد الثلاثيني .
(٧٥) - (٧٦) : يشاهد على هذا الجدار « بطليموس السابع » يقرب عينين سليميتين لثالوث « حور-ور » .

(٧٥) - (٧٧) : يرى هنا في الصف الثاني على هذا الجدار « بطليموس السابع » يقدم طعاماً للآله « أوزير-وننفر » و « أزيس » و « نفتيس » ويقدم خبزاً للإلهين « سبك » و « خنسو » . كما يرى ممثلاً أمام إله (مهشم) وفي الصف الثالث ظهر « بطليموس السابع » يقوده كل من الآلهين « آمون رع » و « حور » إلى الآله « سبك » وكذلك يقوده كل من الآلهين « بوتو » و « نخب » إلى الآله « سبك - رع » كما ظهر وهو يتسلم رمز العيد الثلاثيني من « حور » .

بيت الولادة (مميزي) في معبد « كوم أمبو »

يقع في الركن الجنوبي الغربي من المعبد ويطل على النيل . ويلحظ هنا أن النصف الغربي من بيت الولادة في « كوم أمبو » قد اكتسحه النيل (انظر الشكل رقم ٩) .

قاعة العمد : الواجهة

(٤) - (٥) : يشاهد هنا بقايا منظرين ظهر فيهما الملك أمام آله وآلهة ، كما ظهر وهو يقدم صدرية لإله .

(٦) - (٧) : يشاهد هنا على قاعدة الجدار بقايا أعمدة متون جنازية كما يشاهد « بطليموس السابع » ومعه قربان تتبعه « كليوباترا الثانية » ومعهها طاقات أزهار .

الدلهيز الداخلي :

(١٧) : يشاهد على قائمة الباب من الخارج ثلاثة صفوف من النقوش مثل فيها الملك واقفاً أمام الآله «سبك» وآلهة (مهشمة) كما ظهر وهو يقدم صورة العدالة للآله «نحوت» وزوجه الآلهة «نجم-عاوت» ، كما مثل وهو يقدم الحقل للإلهين «سبك» و «حتحور» .

(١٨) - (١٩) : نقشت هنا على سمكى الباب متون مؤلفة من ثلاثة أعمدة كما ظهرت صورة كل من «بطليموس السابع» و «كليوباترا الثالثة» .

(٢٠) : مثل على قائمة الباب من الداخل ثمانية صفوف إلهات في صورة فرس البحر وتشمل صور «توريس» ، «ترموتيس» و «مسخت» في محاريب لها علاقة بشهور السنة وأيام النسيء ويتبعها آلهة مختلفة . وظهر على قاعدة هذا الجدار «بطليموس السابع» و «كليوباترا الثالثة» ؛ وصورت ثلاث مقاطعات من مقاطعات الوجه البحرى .

في الداخل :

(٢١) - (٢٢) : ظهر في الصف الأعلى الملك في منظرين وهو يقدم خبزاً للآله «سبك» ، وطيورا لآلهة ولآله صغير (كلها مهشمة) . وفي الصف الأسفل مثل الملك مع «حقاو» والآله «خدد» (إله صيد الطيور) في قارب يسير بين نبات البردى ، ويشاهد معه في القارب إله نيل ، وعند مقدمة القارب يقف طائر أليف ويطير البط البرى من بين نباتات البردى ، كما تشاهد صورة أسد صغير يتسلق أحد السيقان ! ويلحظ هنا أن الملك يرتدى شعراً مستعاراً مجدداً تجعيداً متقناً وقميصاً قصيراً ، هذا ويشرف

على المنظر الآله «مين» رب الحياة والنباتات والخصب . وهذا المنظر في الواقع يعد مثلا من الأمثلة التي تدل على إنحطاط الديانة في هذا العهد إذا ما قرن بالمناظر التي نراها ممثلة على جدران مقابر أمراء الأسرة الثامنة عشرة^(١).

الممر :

(٢٢) - (٢٤) : يشاهد هنا بقايا منظر ظهر فيه الملك والملكة تتبعهما - البقرة «مخات حور» و«نبرت» (آلهة القمح) .

(٢٥) - (٢٦) : مثل هنا «بطليموس السابع» والملكة «كليوباترا الثانية» تتبعهما كل من «نايت» آلهة النسيج و«منقت» آلهة الجمعة ومعهما فريبات .

معبد الفيلة

معبد « إيزيس »

أضاف « بطليموس السابع » بعض النقوش والمناظر على أجزاء من معبد « إيزيس » نخص بالذكر منها ما يأتي :

أولا نجد اسم هذا الملك على الأجزاء العليا من سيقان عمد هذا المعبد وتيجانها كما نقش متن على الخارجة وعلى الكرنيش ونقش اسم « كليوباترا الثالثة » في قاعة العمدة الثانية الشرقية^(١).

البوابة الأولى والردهة الثانية : (أنظر شكل رقم ٥)

(٧٣) : تشاهد هنا المسلة الغربية التي أقامها « بطليموس السابع » أمام البوابة الأولى لمعبد « إيزيس » في جزيرة الفيلة . والجزء الأسفل من هذه المسلة محفوظ الآن في (كنجستون لاسى دورست) (Kingston Lacy Dorset) أما قاعدة هذه المسلة فقد تركت في مكانها الأصلي . ويوجد على هذه القاعدة بقايا متن إغريقي .

(٧٤) : كانت توجد هنا المسلة الشرقية التي تقابل المسلة الغربية السالفة . وقد نقلها إلى إنجلترا « بلزوني » عام ١٨١٩ . وهي موجودة الآن في نفس المكان الذي فيه المسلة الغربية أختها . وهاتان المسلتان مصنوعتان من الجرانيت . والملكة التي جاء ذكرها على هذه المسلة هي « كليوباترا الثالثة » على ما يظهر . والنقوش الإغريقية التي على قاعدة هذه

المسلة تشمل شكاوى كهنة معبد الفيلة للملك «إيرجيتيس الثانى» ورسالة الملك «لاخوس» (Iachos). (١)

الردهة الثانية الشرقية :

نقش على الأجزاء العليا من سيقان العمود والخارجة والكرنيش اسم «بطليموس السابع» وكل من «كليوباترا الثانية» والثالثة (راجع (L.D. IV P. 39

الحجرة الخامسة : (انظر الشكل رقم ١٠)

المدخل الشرقى :

(١٤٤) - (١٤٥) : ظهر الملك «بطليموس السابع» هنا على العتب الخارجى فى منظر مزدوج تتبعه «كليوباترا الثانية» وهو يقدم نبياً لكل من الآلهة «أوزير- ونفر» و «أزيس» و «حور بوخراتيس» ويقدم كذلك للآلهة «خنوم» ، «حتحور» و «حرسيسى» . وعلى قائمة الباب الجنوبية يوجد ثلاثة صفوف من النقوش ظهر فيها الملك وهو يقدم صورة العدالة للآله «أمون رع» والآلهة «موت» . كما يقدم لوحة للآله «تحت» وإلى آلهة (مهشمة) ويقرب طعاماً للإله «أوزير- ونفر» و «إزيس» مع حاملتى قربات عند قاعدة الجدار ؛ ويشاهد الملك على قائمة الباب الشمالية وهو يقدم لإله وآلهة ، وكذلك يقدم عطوراً للإلهين «شو» و «تفنوت» . كما يقدم طعاماً لكل من «حور» و «حتحور» مع إلهى نيل عند قاعدة الجدار .

(١٤٧) : يوجد صفان من النقوش على سمك الباب يظهر فيهما

(١) راجع Gauth. L.R.IV. P. 323-4; Mahaffy, Empire P. 397-390; Porter and Moss. Ibid., P. 214.

« بطليموس السابع » وهو يقدم بخوراً وقربان سائلة للإلهين « أوزير وننفر » و « أزيس » ، كما يشاهد مع « كليوباترا الثانية » يقدم حقلاً « لإزيس » .

باب الدخول المؤدى لممر ذى العمد :

(١٥٤) - (١٥٥) : الواجهة الداخلية : يشاهد هنا فوق مدخل الباب خمسة رؤوس « حتحور » ، كما يشاهد على عتب الباب منظر مزدوج ظهر فيه « بطليموس السابع » و « كليوباترا الثانية » ، وهو يقدم للآلهة « أوزير » ، « إزيس » ، و « حربوخراتيس » طعاماً وكذلك للآلهة « خنوم » و « حتحور » و « حارسثيسى » .

ويشاهد على قائمة الباب الجنوبية ثلاثة صفوف ظهر فيها الملك يقدم العين السليمة للإلهين « حور » و « نفتيس » كما يقدم عطوراً للإلهين « شو » و « تفنوت » ، ويقرب الحقل للإلهين « أوزير » و « إزيس » . هذا ويشاهد على قائمة الباب الشمالية الملك يقدم صورة العدالة للإلهين « آمون رع » و « موت » ، ويقدم لوحة كتابة للآلهة « نحت » والآلهة « وبست » (وهي آلهة تحرق الأشرار وتعتبر آلهة جزيرة « بيجه ») ، ويقدم حقلاً للإلهين « أوزير - وننفر » و « أزيس » .

(١٥٦) - (١٥٧) : نقش على سمكى الباب هنا متن مؤلف من عمودين كما يوجد صفان من النقوش مثل فيما « بطليموس السابع » يقدم نبيذاً للإلهين « حتحور » و « حرسثيسى » ، كما يشاهد « بطليموس السابع » أمام آلهة (الرؤوس هنا مهشمة) وعلى القاعدة يشاهد « بطليموس » وإله نيل وآلهة حقل .

بيت الولادة في جزيرة الفيلة (انظر شكل رقم ٦)

بنى بيت الولادة في هذه الجزيرة بين البوابة الكبرى والبوابة الثانية وهو يولف الجانب الغربي للردهة الأمامية لمعبد «إزيس» الكبير وقد بدىء في عهد «ببليموس السادس» على ما يظن ، ولكن الجزء الأعظم منه أقامه «ببليموس السابع لإيرجيتيس الثاني» وأكله أباطرة الرومان .

الردهة الأمامية :

(١٦٥) : تشاهد هنا ثلاثة صفوف ظهر فيها «ببليموس السابع» يقدم نيبدأ «إزيس» و «نفتيس» ، كما يقدم الكتان للآله «خنوم» والآلهة «سوتيس» (الشعري الثمانية) ، والآلهة «عنقت» وتبعه الملكة «كليوباترا» الثانية (؟) ، ويقدم حقلاً للإلهين «أوزير- وننفر» و «أزيس» .

(١٦٦) : نقش هنا ثلاثة صفوف يظهر فيها «ببليموس السابع إيرجيتيس الثاني» يقدم طعاماً للآلهتين «إزيس» و «حتحور» ، كما يقدم قرباناً للآلهة «شو» و «تفنوت» و «سحمت» ، كما يظهر كذلك تبعه «كليوباترا» الثانية «(؟)» ويقدم حقلاً للآلهين «إزيس» و «حور» .

في الدهليز الداخلي :

(١٧٢) - (١٧٣) : المدخل الخارجى : يشاهد على عتب الباب منظر مزدوج مثل فيه «ببليموس السابع» يقدم نيبدأ للآلهة «أوزير- وننفر» و «إزيس» و «حربوخراتيس» ، كما يقدم صورة العدالة للآله «خنوم» و «حتحور» و «حربوخراتيس» ونقش على قائمة الباب الغربية ثلاثة صفوف ظهر فيها الملك يقدم أوراقاً للإله «مين» وعطوراً للآلهة «سحمت»

وحقلا للآلهة «إزيس» ؛ كما يشاهد الملك يتبعه آله نيل عند قاعدة الجدار لكل من القائمتين .

(١٧٤) : يوجد هناك على سمك الباب متن مؤلف من ثلاثة أعمدة .
والمتن عبارة عن أنشودة للآله «حربوخراتيس» .

(١٧٥) - (١٧٦) : المدخل من الداخل : يشاهد على عتب الباب منظر مزدوج ظهر فيه الملك يقدم نبيداً (الطغراء خال) للآلهة «خنوم» و «حتحور» و «حربوخراتيس» ؛ وكذلك يقدم للإلهين «إزيس» ، و «حربوخراتيس» .
هذا وقد نقش على قائمتي الباب ثلاثة صفوف يشاهد على كل منها الآلهة «حتحور» ومعها دف ، كما يشاهد الملك أمام «إزيس» .

(١٧٧) : يشاهد هنا على الجدار في الصف الأعلى الآلهة «مرت» (آلهة الموسيقى) كما تشاهد «حتحور» ومعها دف ، وفي الصف الأسفل نشاهد الآلهتين «مرت» و «حتحور» (أى آلهة الموسيقى وآلهة الفرح والسرور تضرب على دفها) .

(١٧٨) - (١٧٩) : يشاهد هنا في الصف الأعلى خمسة مناظر ولادة .
فيرى في الأول الآلهة «آمون رع» و «إزيس» على سرير مرفوع إلى أعلى بأهات على أريكة ، كما يشاهد «آمون رع» مع «خنوم» ، والآلهة «خنوم» يصور الطفل مع الآلهة «حقات» ، وكذلك يشاهد «تحوت» مع «إزيس» و «إزيس» يقودها «خنوم» و «حقات» . وفي الصف الأسفل يشاهد موكب مؤلف من الآلهة : «شو» ، «تفتنوت» و «جب» و «نوت» و «أوزير» و «إزيس» و «حور-ور» و «نفتيس» و «حور» ، و «حتحور» و «بتاح تننت» و «إنبت» و «تحوت» .

(١٨٠) : مثل الملك هنا في ثلاثة صفوف وهو يقدم أوان «لأمون»
وصناعات للآلهة «تفنوت» وتيجان للآلهة «بوتو» .

(١٨١) : يوجد هنا صفان من النقوش مثلت فيهما الآلهة «مرت»
والآلهة «حتحور» مع الدف ، في كل من الصفيين .

(١٨٢) - (١٨٣) : منظر ولادة : يشاهد في الصف الأعلى ثلاثة مناظر
يشاهد فيها آله و«حقات» ممسكة بطفل أمام خمسة عشر آلهة : «أنوبيس»
ومعه قرص ، و «إزيس» يقودها «خنوم» وحقا (؟) للإله «رع» مع
«تفنوت» في الخلف ؛ وفي الصف الأسفل نشاهد ثلاثة مناظر مثل فيها
«أمون رع» و «مسخت» يشرفان على منظر الولادة على أرائك ؛ ويشاهد
«أمون رع» و «حتحور» مع الطفل المولود ، و «إزيس» و «نخت»
هزيس» و «سخت - حور» ترضع أطفالا على أريكة .

(١٨٤) : يشاهد هنا ثلاثة صفوف ظهر فيها الملك يتعبد للإله «أمون
رع» ، ويقدم مرايا للآلهة «ساتيس» ، وصورجاناً على هيئة ثعبان للآلهة
«بوتو» .

(١٧٦) - (١٨٠) ، (١٧٥) ، (١٨١) - (١٨٤) : يشاهد هنا على قاعدة
الجدران آلهة نيل راكعة وفي النهاية ترى أشجار .

المحراب :

(١٨٥) - (١٨٦) : المدخل الخارجي : نقش على عتب الباب منظر
مزدوج ظهر فيه الملك وهو يجرى ومعه آنتينا (حس) نحو «أوزير»
و «إزيس» و «حرسثيس» ، وكذلك يشاهد وهو يجرى نحو «خنوم»
و «حتحور» و «حربوخراتيس» . هذا ويشاهد على قائمة الباب الغربية

ثلاثة صفوف مثل فيها الملك يقدم البخور « لأوزير » ، كما يقدم كذلك « لخور » ، ويقرب حقلاً للآلهة « لإزيس » . وعلى قائمة الباب الشرقية يقدم الملك صورة « ماعت » للإله « رع » ، كما يقدم قرباناً للإله « مين » ، ويقدم الطعام للآلهة « حتحور » . وعلى قاعدة الجدار يشاهد الملك راکماً ومعه قربان على كل من القائمتين .

(١٨٧) و (١٨٨) : نقش على كل من سمكى الباب عمودان من الكتابة باسم « بطليموس السابع » و « كليوباترا الثالثة » .

(١٨٩) - (١٩٠) : على مدخل الباب من الداخل : منظر مزدوج ظهر فيه الملك يقدم لبناً للآلهة « أوزير » و « لإزيس » و « حرسثيسى » كما يقدم أواني (حس) للآلهة « خنوم » و « حتحور » و « حربوخراتيس » . وعلى قائمة الباب الشرقية ثلاثة صفوف مثل فيها الملك يقدم ماء « لأمون رع » ومرايا للآلهة « موت » و « يبارك القربات أمام « أوزير - وننفر » . وعلى قائمة الباب الغربية يقدم الماء للإله « شو » وللآلهة « تفنوت » ، و « يبارك القربات أمام « لإزيس » .

(١٩١) : يشاهد هنا ثلاثة صفوف مثل فيها الملك يقدم طعاماً للآلهة « أرسونوفيس » والقربات المحروقة لإله كما يقدم عصاة رأس للآلهة « حتحور » .

(١٩٢) - (١٩٣) : مثل هنا على هذا الجدار في الصف الأعلى أربعة مناظر ظهر فيها الملك تتبعه « كليوباترا الثالثة » (؟) وهو يقدم آنية للآلهة ثالث الشلال وهم « خنوم » و « ساتيس » و « عنقت » ، كما يقدم البخور (؟) للآلهة « تحوت » والعين السليمة للإله « حور » ، وصورة العدالة

لثالث « طيبة » ، هذا ويشاهد هنا منظر صغير في الوسط (تحت النافذة) ترى فيه الآلهة « نفتيس » وإله صغير على زهرة اللوتس . وفي الصف الثاني ثلاثة مناظر مثل فيها الملك يقدم صناعات لصورتى « حتحور » ولإله « حربوخراتيس » ، وصدريه للآلهة « حور » و « وبست » ، و « نخب » ، و « بتو » و « عطور المر » « لأوزير » ، و « لإزيس » التى ترضع إلهاً صغيراً و « نفتيس » . وفي الصف الثالث خمسة مناظر ظهر فيها الملك تتبعه « كليوباترا الثالثة » ويقدم حقلاً لآله وآلهة ، و « لحور » ؛ كما يشاهد الملك كذلك يقدم بخوراً « لأمون رع » وأوراقاً للإله « مين كاموتف » (مهشما) وطعاماً « لإزيس » التى ترضع إلهاً صغيراً ومرايا للآلهة « حتحور » مع إله صغير .

(١٩٤) : نقش هنا ثلاثة صفوف مثل فيها الملك يقدم صورة العدالة للآله « تحوت - بنوبس » ويقدم البخور للإله « أمحوتب » والكحل للإلهة « سشات » الكبيرة .

(١٩٥) - (١٩٦) يشاهد على هذا الجدار في الصف الأعلى أربعة مناظر ظهر فيها الملك تتبعه « كليوباترا الثالثة » وهو يقدم نبياً للآلهة « حور » و « حتحور » ، و « حورسماتوى » ؛ كما يشاهد الملك يقف أمام الآلهة « نبت حتب » (آلهة تقابل الآلهة « نحت - عواى » زوج « تحوت » في الوجه البحرى^(١)) ، ويقدم طوقاً لفرعون موثله ، وصولجاناً على هيئة صل للإله « رع - حورأختى » ، و « شو » و « تفنوت » . وفي الصف الثاني ، ثلاثة مناظر مثل فيها الملك يقدم زهوراً للآلهة « خنوم » و « سوتيس » و « عنقت » ولوحة كتابة للآلهة « تحوت » و « سحمت » و « بوباستيس » ، « نحت

عواى ، ويقدم نسيجاً للآلهة «آتوم» و «جب» و «نوت» . وفى الصف الثالث خمسة مناظر ظهر فيها الملك مع «كليوباترا الثالثة» يبارك قرباناً أمام «حتحور» و «حرسثيسى» (؟) وكذلك يقدم النبيذ للإله «خنوم» ، ومحاصيل بلاد «نبت» للآله «بتاح» فى محراب صغير ، ويقدم الطعام «إيزيس» التى ترضع «حور» الصغير (مهشما) ، هذا إلى بقايا منظر تظهر فيه الهة برأس بقرة .

(١٩٧) - (١٩٨) : يشاهد هنا فى الصف الأعلى منظر مزدوج ظهر فيه الملك يقدم تيجاناً للآلهة «أوزير- وننفر» و «إيزيس» و «حربوخراتيس» و علامة الأبدية للآلهة «خنوم» و «حتحور» و «حربوخراتيس» ؛ وفى الصف الثانى نشاهد صور الآلهة «رع حور أختى» و «متن طويل و ثعبان والآلهة «حور» فى صورة صقر فى دغل من البردى ، ورجلان بصلين على قضيب ، و «تحوت» مع خطاب للإله «حور» . وفى الصف الثالث نرى الآلهة «نبت» وخطاباً للآلهة «بوتو» والآلهة «تحوت» ؛ كما نشاهد «إيزيس» ترضع طفلاً فى أدغال البردى بين «تحوت» و «بوتو» والإله «سيا» على جانب والآلهة «آمون رع» و «نخبت» و «حو» على الجانب الآخر . وخطب للإله «حو» و «آمون رع» ، و «نخبت» .

المعبد الرئيسي للآلهة إزييس

البوابة الثانية — المدخل

(٢٥٠) — (٢٥١) الباب الخارجي : مثل فوق العتب في الجزء الأعلى
نسر مجنح وطغراءات . وفي الجزء الأسفل نشاهد أربعة قرودة على كل جانب
من القرص المجنح مع متن يتألف من سطر أسفل كل جزء . ويشاهد على
عتب الباب نفسه منظر مزدوج ظهر فيه الملك على الجانب الأيسر يقدم
نيبذاً «لأمون رع» ، وكذلك يرى وهو يهرول مع دفة نحو «أوزير - وننفر»
و «إزييس» ، وعلى الجانب الأيمن مثل الملك وهو يقدم نيبذاً للإله «حور»
وهو يجرى ومعه آنية (حس) نحو الآلهين «خنوم» و «حتحور» . وعلى قائمة
الباب الغربية أربعة مناظر ظهرت فيها «كليوباترا الثانية» تقدم طوقاً للآلهة
«إزييس» والآلهة «نخبت» كما مثل الملك يقدم للإلهتين «موت» و «سخت»
كما يقدم مرابا للإلهتين «حتحور» و «تفنوت» و حقلا للإلهتين «إزييس»
و «وبست» . هذا وتقدم «كليوباترا الثانية» صناعات للإلهتين «تفنوت»
و «بوتو» ؛ ويقدم الملك عطور المر للإلهتين «سوتيس» ، و «عنقت»
ويقدم كذلك لكل من «تفنوت» و «نوت» ، ويقدم حقلا للآلهة
«إزييس» وإلى آله آخر .

(٢٥٢) : حفر على سمكى الباب ثلاثة مناظر مثل فيها الملك واقفاً أمام
الآله «بتاح» في ناووس ، وكذلك يقدم صورة-«ماعت» للآله «نحوت»
ويطعن حيواناً بحربة (؟) أمام «حور» إله «ادفو» .

(٢٥٣) : يشاهد على سمك الباب صفان من النقوش ظهر فيهما الملك يقدم البخور والقربان السائلة للآله «أوزير. وننفر» و «إزيس» ، و «حربوخراتيس» وتبعه الملكة «كليوباترا الثانية» ويقدم حفلاً للآلهة «لذيس» .

(٢٥٥) : يوجد هنا على سمك الباب أربعة أعمدة من المتون ذكر فيها «بطليموس السابع لإرجيتيس الثاني» وكل من «بطليموس الثاني» والثالث والرابع والخامس والثامن^(١) .

(٢٥٦) : يشاهد على سمك الباب ثلاثة صفوف من النقوش مثل فيها «بطليموس السابع لإرجيتيس الثاني» يقدم نبياً للآله «رع حور أختي» وكذلك يطمن شعباً بحربة أمام الآلهة «شو-رع» ويقدم قرباناً للإله «جب»

(٢٥٨) - (٢٥٩) على مدخل الباب من الداخل : يشاهد على عتب الباب «بطليموس السابع» مع «كليوباترا الثانية» يقدم آنية للإله «خنوم-رع» وللآلهة «حتحور» ، كما يقدم بخوراً للآلهين «أوزير-ننفر» و «إزيس» ، وعلى قائمة الباب اليسرى ثلاثة صفوف من النقوش ظهر فيها الملك يقدم جرة للآلهة «شو» ، ويقدم عقد «منات» في هيئة بوهول للآلهة «نفتيس» ويقف أمام «حتحور» ، وعلى قائمة الباب اليمنى كذلك ثلاثة صفوف من النقوش مثل فيها الملك وهو يقدم خبزاً للإله «آمون-رع» وكذلك للآلهة «لذيس» والنبيذ «لإزيس» أيضاً .

(٢٦٢) : يشاهد على هذا الجدار من الصف الثاني حتى الصف الرابع «بطليموس السابع لإرجيتيس الثاني» يقدم صردية للآلهة «آمون رع»

والآلهة «موت» ، كما يقدم طوقاً للإله «شو» ، والعين السليمة للإله «حور» والآلهة «حتحور» .

(٢٦٣) : عمود مربع : يشاهد على الواجهة الشمالية لهذا العمود أربعة صفوف يظهر فيها « بطليموس السابع » يقدم عطوراً للإله « رع حور أختي » ونسبجاً للإله «خنوم» ونيبذاً للآله «حور» ونطروناً للآله «حور» .

(٢٦٤) : يشاهد على هذا الجدار من الصف الثاني حتى الخامس « بطليموس السابع » يقدم صورة العدالة للآله «آمون رع» وللآلهة «موت» كما يقدم النيبذ للإله «رع حور أختي» ويقدم ضحايا للآلهة «تفنوت» وقرباناً محروقة للآلهة «إزيس»

(٢٦٦) : ظهر « بطليموس السابع إيريغيتيس الثاني » على نقوش هذا الجدار من الصف الثاني حتى الصف الرابع وهو يقدم جرة للآله «أوزير» وننفر» والآلهة «إزيس» كما يقدم رموزاً للإله «أوزير» والآلهة «إزيس» كما يقدم الأبدية (حح) «لأوزير» المنحط مع تقديم خطاب «لأوزير» فوق مدخل الباب .

(٢٧٦) : عمود مربع : نقرأ على الواجهة الغربية عموداً من النقوش المبروغليفية ، وعلى الواجهة الشمالية نشاهد أربعة صفوف مثل فيها « بطليموس السابع » يقدم البخور للإله «خنوم» ويقدم جرة عطور على هيئة بوهول للآله «أونوريس» والنيبذ للآله «حور» صاحب «بوهن» (وادي حلفا) واللبن «لحور» صاحب «أومبوس» هذا بالإضافة إلى متن أسفل .

(٢٦٨) - (٢٦٩) : يشاهد هنا من الصف الثاني حتى الصف الخامس « بطليموس السابع » يقدم عطوراً وقرباناً سائلة للآلهة «أوزير» و«ننفر»

و «إزيس» و «حور» و «نفتيس» ؛ كما يتعبد لكل من «أوزير- وننفر»
و «حربوخراتيس» ويقدم زيتاً لكل من «إزيس» و «حربوخراتيس»
ويصب القربات السائلة على المائدة التي أمام «أوزير- وننفر» المحنط
و «إزيس» .

قاعة العمد

(٢٧٠) - (٢٧١) : ظهر الملك «بطليموس السابع» في الصف الأعلى
على هذا الجدار وهو يقدم بخوراً وقرباناً سائلاً للآله «أوزير» والآلهة
«إزيس» ، كما يقدم نيئداً (?) للالهين «حور» و «نفتيس»
(المسماة هنا «إزيس») . وفي الصف الثاني مثل الملك واقفاً أمام
«أوزير- سوكارى» و «إزيس» ، ويقدم أربع أوان للالهين «أوزير-
وننفر» و «إزيس» . وفي الصف الثالث ظهر الملك وهو يقدم حقلاً للالهين
«أوزير- وننفر» و «إزيس» .

(٢٧٢) عمود مربع : نقش على الوجه الجنوبي لهذا العمود من مؤلف من
عمودين ، وعلى الوجه الشرقى ثلاثة صفوف ظهر فيها الملك يقدم بخوراً
«لأرسونوفيس» ، وصورة «رع» للآله «أمون» برأس كبش ؛ ويقدم
طعاماً إلى «توتو» (إسم إله محلى فى صورة أسد) (١).

وعلى الوجه الشمالى أربعة صفوف يشاهد فيها أسد رابض وكلبان وإله
برأس أسد واقف على ثعبان وآلهان برأس قرد ؛ هذا بالإضافة إلى من
مؤلف من خمسة أسطر أسفل كل صف ، كما نشاهد أربعة شياطين على
القاعدة .

(٢٧٣) - (٢٧٤) : ظهر في الصف الأعلى ، الملك يقدم نبيداً للاله «آتوم» وللآلهة «يوس عاس» كما يقدم أوزة لكل من الآله «جب» والآلهة «نوت» . وفي الصف الثاني يقدم الملك ماء للإله «خنوم» وللآلهة «حتحور» ، ويقدم أزهاراً لكل من «حور» و «نفتيس» . وفي الصف الثالث ظهر الملك تتبعه «كليوباترا الثانية» وهو يقدم أربعة عجول للاله «أوزير- ونفر» والآلهة «إزيس» ، كما يقدم ضحايا «إيزيس» و«سخت» و «حرسثيسى» . وفي الصف الرابع بقايا مناظر من أعلى . والملك يغادر القصر .

العمد والمناظر التي عليها

(١) (a) : يشاهد في الصفيين الثاني والثالث الملك يقدم شهيداً للآله «حربوخراثيس» ، وبخوراً للآلهة «نفتيس» (b) يشاهد في الصف الثاني والثالث يقدم للإله «مين» وللإله «أوزير- سوكار» (c) ثلاثة صفوف يظهر فيها الملك يقدم صورة العدالة «لأمون رع» والطعام للإله «حرسثيسى» ، والنبيد للآلهة «إزيس» .

(٢) (a) & (b) : يشاهد في الصف الأعلى الملك ممثلاً وهو يقدم صورة العدالة للآلهة «إزيس» وتقدمه لاله؛ (d) & (c) يشاهد هنا في الصف الأعلى الملك يقدم القوس والنشاب للآلهة «ساتيس» وعقد منات للآلهة «عنت»

(٣) (b) يشاهد في الصف الأعلى الملك يقدم حح (الأبدية) للآله «حور» وفي الصف الأسفل يرى عجل ومائدة قربان أمام «نحوت» . (c) يظهر الملك في الصف الأعلى ومعه الصولجان أمام «حور» (d) - (c) في الصف الأسفل يشاهد «نحوت» في إدارته والملك خلف قرد على العرش .

(٤) (a) & (b) في الصف الأعلى يظهر الملك تبعه «كليوباترا الثانية» وهو يقدم بخوراً وقرباناً سائلة للآلهة «أوزير- وننفر» ، و «إيزيس» و «حرسثيسي» (b) في الصفين الثاني والثالث مثل الملك يقدم أوراقاً للإله «مين» ويطعن العدو بحربة مع فرعون^(١) (d) نقرأ هنا متن إهداء .

(٥) (a) ظهر الملك في الصف الأعلى يقدم أزهاراً للإله «حور» ، وفي الصف الأسفل نشاهد أربع بقرات «حتحور» معها طبول (b) في الصف الأعلى الملك يقدم أوزتين للإله «حور» .

(d) - (c) في الصف الأعلى الملك يقدم طعاماً للإله «حور» ويتعبد «لحور» ، وفي الصف الأسفل نشاهد الطائر إيبس والصقر والنسر على عاريب ومعها متن ؛ وفي أسفل نرى الملك يقدم عطوراً وقائمة شعوب .

(٦) (c) : يشاهد هنا ثلاثة صفوف مثل فيها الملك يقدم طعاماً للآلهات «إيزيس» ، و «نفتيس» و «وبست» ، ويقدم صناعات «إيزيس» ويطعن العدو بحربة أمام «حور» الذي يحمل مقمعة وقوساً ونشاباً (d) يشاهد هنا متن إهداء المبداء من «بظليموس السابع» و «كليوباترا الثانية» .

(٧) (a) ظهر الملك في الصف الأعلى يذبح حماراً أمام «حور» ، وفي الصف الأسفل يشاهد صقر والطائر أبو منجل ونسر ومتن . (b) في الصف الأعلى يطعن الملك أوزة بحربة أمام «حور» (d) في الصف الأعلى مثل الملك وجزارون أمام «حور» وفي الصف الأسفل تظهر صور الآلهات «حتحور» مع دفوف .

(٨) : على هذا العمود ثلاثة صفوف من النقوش (a) يشاهد هنا الملك يقدم زهوراً للإله « حور - س - أوزير » وعطوراً للإله « شو » وعطور المر للإله « حرسيسى ». (b) الملك يقدم هنا لفرعون، كما يقدم صورة « ماعت » للإله « تحوت » ، وطعاماً للإله « خنسو » .

(c) : الملك يقدم لبناً للإله « حور » وخبزاً للإله « حو » (إله الغذاء) وأوراقاً للإله « مين » (d) مثل الملك هنا وهو يقدم بخوراً للإله « أونوريس - شو - رع » ؛ كما يقدم قرباناً سائلاً للإله « سيا » وخبزاً للإله « حورسماتوى » .

(٩) : يشاهد هنا رعوس آلهة : (a) يشاهد في الصف الأعلى الملك يقدم صولجاناً على هيئة أصلال للآلهة « نخت » (b) ظهر الملك هنا في الصف الأعلى يقدم صناعات لإلهه .
(c) & (d) : يقدم هنا الملك في الصف الأعلى مرايا للآلهة « سخمت » والآلهة « حتحور » .

(١٠) (a) : يشاهد الملك في الصف الأعلى يذبح حيواناً أمام الإله « حور » ، وفي الصف الثاني يضرب الملك الثعبان « أبوفيس » أمام « تحوت » وفي الصف الثالث يشاهد قارب العجل « أيبس » وقرد على طوار مدرج يحمله كهنة (b) يظهر الملك على هذا الوجه من العمود وهو يطعن عدواً أمام « حور » كما يرى وهو يقدم أعداء على موقد بيضى الشكل للإله « تحوت » كما ترى كاهنات أمام « تحوت » . وفي الصف الثاني يظهر الملك وهو يطعن عدواً أمام « تحوت » .

النقوش التي على الوجوه الخارجية والسقف

الخارجيات الأولى والثانية والثالثة :

يشاهد على هذه الخارجيات قرص الشمس المنحج وطفرعات وفي أسفل نرى سفينة شمس يتعبد إليها الملك ومعه الآلهة « حو » و « سيا » والبصر والسمع وأرواح وقرودة . كما نقش خطاب لقرص الشمس المنحج « عبي » على كل من جانبيه^(١). وكذلك زينة مثل فيها قرص الشمس المنحج على السقف .

الخارجتان الرابعة والخامسة : عليهما طفرعات الملك وفي أسفلها متون^(٢)

الخارجتان السادسة والسابعة : عليهما طفرعات الملك وفي أسفلها

متون^(٣).

الرسم التي بين الأعمدة من واحد إلى خمسة وعلى الخارجتين الثامنة والتاسعة وتحتوي على ساعات النهار ، والرسم التي بين العمدة من السادس حتى العاشر والخارجات من العاشرة حتى الحادية عشرة تحتوي على ساعات الليل^(٤).

الخارجات التي في النصف الداخلي لقاعة العمدة مثل عليها صور أسطورية^(٥)

السقف : مثل في الوسط نسور مجنحة وكذلك مثلت قوارب ومعها

مناظر فلكية على الجوانب^(٦).

(١) راجع Benedete, Le Temple de Philae in Mem. Miss., Arch. Fr XIII Pls. XLIII-XLIV, XL (3), PP. 129-31.

Ibid. Pl. XLV fig. 1. PP. 131-2.

Ibid. Pl. XLV fig. 2., P. 132.

Ibid. LI-LVIII, PP. 137-42.

Ibid. Pls LIX-LXV. P. 142-52.

Ibid, Pls. XLI-L. P. 133-7.

(٢) راجع

(٣) راجع

(٤) راجع

(٥) راجع

(٦) راجع

هذا ونجد أحجاراً لم يعرف موقعها في المعبد للملك « بطليموس السابع »
نذكر منها :

صفان من النقوش مثل فيما « بطليموس السابع » يقدم حقلاً لكل من
الالهتين « إزيس » و « حتحور » و يبارك كذلك قربات أمام « الآلهة إزيس » .
هذا ولدينا كذلك منظر من عود يشاهد فيه « بطليموس السابع » يقدم
البخور للآله « خنوم » .

آثار أخرى للملك بطليموس السابع في الفيلة

(١) عثر للملك « بطليموس السابع » على ناووس في معبد الفيلة ، عثر
عليه للأثرى « روزيليني » وهو محفوظ الآن بمتحف فلورنسا في إيطاليا وقد
جاء عليه : « حور » المسيطر على ست عظيم البأس رب الأعياد الثلاثينية والده
« بتاح » والد الآلهة الذى يحكم مثل « رع » ابن « رع » (بطليموس العاشر
أبدياً محبوب « بتاح ») وربة الأرضين « كليوباترا الثالثة » .

٢ - المتحف البريطانى : ناووس من الفيلة

عثر على ناووس جميل من الجرانيت فى خرائب الكنيسة القبطية بجزيرة
الفيلة وهو الآن بالمتحف البريطانى وارتفاعه ثمانية أقدام وثلاث بوصات .
ويتألف من قطعة واحدة ، وفيه حفرة مستطيلة فى الجزء الأعلى حيث كان
يوضع تمثال الصقر المقدس أو أحد الآلهة أو الآلهات . وفوق هذه الحفرة
كورنيش مؤلف من أصلال وثلاثة أصلال مجنحة وعلى الجوانب نقوش
تحتوى على طغراءات « إيرجيتيس الثانى » وألقابه وزوجه « كليوباترا »
ويرجع تاريخه إلى حوالى عام ١٤٧ ق . م .

وفي أسفل الحفرة كورنيش على هيئة جريد النخل وأقراص مجنحة
وصورتا إلهين يحملان السماء على أيديهما المرفوعة^(١).

٣ - المتحف البريطاني - لوحة من الكرنك

توجد بالمتحف البريطاني لوحة من الحجر الجيري مستدير أعلاها حفر
عليها منظر يمثل « بطليموس السابع » وأخته « كليوباترا الثانية » وزوجه
« كليوباترا الثالثة ». وهم يتعبون إلى ثلوث « طيبة ». « آمون رع » و « موت »
و « خنسو ». والمئن الذي في أسفل هذا المنظر يحتوى على أسماء « بطليموس
السابع إيرجيتيس الثانى » و « كليوباترا الثانية » و « كليوباترا الثالثة » .
وارتفاع هذه اللوحة قدمان وعرضها قدم وسبع بوصات وسمكها إحدى
عشر بوصة^(٢).

٤ - الفاتيكان : قطعة حجر^(٣)

توجد قطعة حجر رملى عليها طغراء « بطليموس السابع إيرجيتيس الثانى »
بمتحف الفاتيكان : (وارث الآلهين الظاهرين المختار من « بتاح » والذي يعمل
العدل « لرع » تمثال « آمون » الحى) .

٥ - معبد الفيلا :

لوحة تحتوى على مرسوم نقشت على الصخرة تحت البوابة التى فى شرق
معبد الفيلا الكبير . وهى مؤرخة بالسنة الرابعة والعشرين من شهر بيرديوس
المقدونى الذى يقابل شهر أبيب المصرى ، وقد جاء عليها :

(١) راجع Brit. Mus. Guide (1900). P. 271, No. 962; Ibid. Sculpture, P. 260-261.

Ibid. P. 200.

(٢) راجع

Gauthier, L.R. IV. P. 330.

(٣) راجع

السنة الرابعة والعشرون^(١) شهر برديوس وهو الذى يقابل أول أبيب لأولئك الذين فى أرض تاميرا (مصر) الشهر الثالث من فصل الصيف فى عهدجلالة «حور» . . الخ .

وقد دون فى هذا النقش هبة للمعبد مؤلفة من كمية كبيرة من الأرض كانت تقع بين الفيلة وأسوان على الشاطئ الشرقى للنهر. وفوق النقش صورة الملك تتبعه زوجته تقدم حقلاً بمثابة قربان للآله «أوزير» والآلهة «إزيس» صاحبة الفيلة كما يقدم بخوراً «لأزيس» وابنها «حور» فى دابود . . . الخ .

الأثار التي خلفها بطليموس السابع إيرجيتيس الثاني في بلاد النوبة

معبد دابود :

يقول « ويجول » أن الملك الذي نقش معبد « دابود » وعمل زخارفه هو الملك « بطليموس السابع إيرجيتيس الثاني » .
وقد عثر في هذا المعبد على ناووس مصنوع من الجرانيت الوردى^(١) .
وقد جاء به ذكر اسم هذا الملك واسم زوجه الملكة « كليوباترا الثالثة » وهاك المتن : ابن « رع » (بطليموس العائش أبدياً محبوب « بتاح ») مع زوجه الحاكمة ربة الأرضين « كليوباترا » الآلهان المحسان .

معبد الدكة :

أضاف « بطليموس السابع إيرجيتيس الثاني » واجهة إلى معبد « الدكة » الواقع على الضفة الغربية وهو المعروف بمعبد « تحوت » صاحب « بنوبس » .

وأهم المناظر الباقية هي : (ينظر الشكل)

(١٠) الخارجة : يشاهد هنا ثلاثة صفوف من النقوش مثل فيها « بطليموس السابع إيرجيتيس الثاني » مع الإلهين « شو » و « تفنرت » (مهشمة) ، كما يشاهد « بطليموس » وهو يقدم لوحة للاله « تحوت » وزوجه « نحمت - عواى » ، كما يقدم الماء للاله « خنوم - رع » والآلهة « حتحور » .

(١) راجع Roeder, Les Temples émergés de la Nubie, Dabod bis Bab

Kalabesche I, p. 26-27 & 106-108.

(١١) يشاهد هنا ثلاثة صفوف يظهر فيها « بطليموس السابع إيرجيتيس » مع إلهين وهما الآله « آمون-رع » والآلهة « موت » (كلاهما مهشم) .
ويقدم « بطليموس السابع » العين السليمة لكل من « حور » (؟) و « حتحور » كما يقدم الحقل لكل من « أوزير » و « إزيس »^(١) .

(١٠) و (١١) يشاهد على قاعدة الجدار هنا « بطليموس السابع » و « كليوباترا الثالثة » يبعهما إله نيل وآلهة حقل على كل جانب^(٢) .

(١٢) و (١٣) : الجدران التي بين العمد (كلها مهشمة) . مثل « بطليموس السابع » و « كليوباترا الثالثة » أمام الآله « تحوت » على الجانب الأيسر ، وأمام « إزيس » على الجانب الأيمن^(٣) .

(١٤) و (١٥) المدخل من الخارج : يشاهد هنا بقايا إفريز كما تشاهد طغراءات « بطليموس السابع » وجعل مجنح مع متون ، ونرى قائمتي الباب (مهشمتين) . ويظهر الملك هنا أمام آلهة وإله النيل في أسفل على كل من القائمتين .

(١٦) و (١٧) كان على سمكى الباب متن إهداء من « بطليموس السابع » للآلهة « إزيس » والآله « تحوت » جاء فيه : لقد أقمنا هذا الأثر لأننا « إزيس » سيدة « فيلة » والأراضى الجنوبية . (على قائمة الباب الغربي) .
وجاء متن مماثل على الجانب الشرقي ذكر فيه إهداء المبنى للآله « تحوت »^(٤) .

Ibid., P.P. 108-112.

Ibid., P.P. 98-100 .

Ibid., P.P. 115-117.

Roeder Ibid., P. 122.

(١) راجع

(٢) راجع

(٣) راجع

(٤) راجع

أثار بطليموس السابع في الوجه البحري

١ — منف

لوحات السربيوم والأوراق الديموطيقية التي من عهد « بطليموس السابع

إيرجيتيس الثاني »

عثر على بعض لوحات للعجل « أيبس » مؤرخة بعهد الملك « بطليموس السابع إيرجيتيس الثاني » كشف عنها في « سرايوم » « منف » . وهذه اللوحات محفوظة بمتحف « اللوفر » ونخص بالذكر منها ما يأتي :

(١) لوحة مؤرخة بالسنة السادسة من عهد « بطليموس السابع » (١) .

المتن : في السنة السادسة التاسع من بشنس من عهد « بطليموس » بن « بطليموس » . . . العائش أبدياً : حدث أن العجل « أيبس » الذي ولدته البقرة « تا-رنفى » قد صعد إلى السماء وهو الذى كان قد ظهر في مدينة « دمنهور » في اليوم السابع من شهر برمودة . وقد فتح سرايوم « أيبس » في اليوم الرابع من شهر بشنس .

وهذا العجل « أيبس » كما ذكرنا من قبل ، كان قد أصبح إلها في السنة الواحدة والعشرين من عهد الملك « بطليموس الخامس » حتى السنة السادسة من الحكم المشترك لكل من « بطليموس السادس والسابع » لأرض الكنانة . هذا ولدينا لوحة محفوظة الآن بمتحف اللوفر مؤرخة بالسنة الثامنة من عهد « بطليموس السابع » نفسه تؤكد لنا تاريخ « موت » هذا العجل جاء فيها :

« السنة الثامنة السابع من شهر بوثونه من عهد الملك « بطليموس » بن « بطليموس » وهى التى تقابل السنة الرابعة عشرة من عهد « أبيس » الحى الذى وضعته البقرة « تا - رنى » ، وهو الذى فى مدينة «دمهور» (.....) « أبيس » الحى فى ضريحه فى شهر برمودة فى اليوم الثانى منه وفى اليوم الثلاثين . ولحسن الحظ فان الجزء المهشم من هذه اللوحة يمكن ملؤه من بداية نقش تذكارى نقش على باب السربيوم ، جاء فيه :

« فى السنة الثامنة فى الثانى من شهر بوثونه من عهد الملك « بطليموس بن بطليموس » وهى التى تقابل السنة الرابعة والعشرين من عمر « أبيس » العاش ، الذى ولدته البقرة « تا - رنى » . وقد كلل ضريح العجل « أبيس » فى اليوم الثانى وفى اليوم الثلاثين . ومن ثم نفهم أنه كان قد مضى على وفاة العجل شهران ويومان أى قبل إقامة جنازه بثمانية أيام . وهذا الجناز قد وقع فى اليوم السادس عشر أو السابع عشر من شهر بشنس .

وهاتان اللوحتان بقدر ما وصلت إليه معلوماتنا هما الأثران اللذان وصلا إلينا من عهد حكم كل من « بطليموس السادس والسابع » المشترك . ولما كان قد ذكر على اللوحة الديموطيقية - وهى التى كانت قد دونت قبل اللوحة الهيروغليفية بمدة ٦٢ يوماً - ملك واحد ، فى حين أنه قد ذكر على الأخرى ملكان ، فانه يمكن أن نقترح أنه ما بين ٧ برمهات و ٩ بشنس من السنة السادسة من حكم الأخوين المشترك قد انتهى حكمها معاً فى الإسكندرية^(١)

هذا ولدينا لوحة مؤرخة بالسنة السابعة والعشرين ٢٦ بوثونه من عهد

« بطليموس السابع » جاء فيها :

« في السنة السابعة والعشرين في السادس والعشرين من بوثونه من عهد « بطليموس » العائش أديباً، حدث وضع العجل « أيبس » بن البقرة « تاحور » وهو الذي ظهر في مدينة « كرر-ن - حور » في مقاطعة « باتا - حو - نفر »^(١). وقد برهن الأثرى « برکش » على أن العام السابع والعشرين المذكور في اللوحة التي نحن بصددنا ينسب إلى عهد الملك « بطليموس لإرجيتيس الثاني » ، وأن العجل « أيبس » المذكور أعلاه كان هو خلف العجل « أيبس » الذي مات في العام السادس من حكم « بطليموس السادس » و « بطليموس السابع » المشترك . وقد خلف « أيبس » هذا في العام الثامن عشر من عهد « بطليموس فيلومتور » ، وكان في الواحدة والعشرين من عمره عند ما توفي .

هذا ولدينا تاريخان من عهد الملك « بطليموس السابع » قبل العام السابع والعشرين من حكمه ، الأول هو العام الخامس والعشرون من حكم الإلهين الحسينين (لإرجيتيس) .

والتاريخ الثاني هو السنة السادسة والعشرون جاء في ورقة إغريقية^(٢) .

لوحة العجل « أيبس » الذي خلف العجل السابق :

موثخة بالسنة الثامنة والعشرين من حكم « بطليموس السابع » .

هذه اللوحة مصنوعة من الجرانيت الأسود وهي محفوظة بالمتحف المصري^(٣) وهي موثخة بالسنة الثامنة والعشرين في الرابع والعشرين من طوبه

A.E. XXIV. P. 21.

(١) راجع القائمة التي وضعها برکش لهذا الغرض في

L.D.T. P. 73; Revillout, Rev. Egypt. IV, P. 158.

(٢) راجع

N. 4296 du Cat. Mariette.

(٣) راجع

ومؤرخة بالسنة الثانية والخمسين من حكم « إيرجيتيس الثاني » .

وقد جاء على هذه اللوحة الحقائق التالية : (راجع A.Z. XXIV. P. 23)

(١) في السنة الثامنة والعشرين في الرابع والعشرين من شهر طوبه من عهد « بطليموس » وزوجه « كليوباترا » ولد العجل « أيبس » في معبد « منف » .

(٢) : وقد عاش حتى السنة الواحدة والثلاثين من شهر توت من عهد هذين الملكين عند ما شاركته أخته « كليوباترا الثانية » منذ هذا التاريخ .

(٣) : وفي العام الواحد والثلاثين في العشرين من شهر توت اقتيد هذا العجل إلى « هليوبوليس » ثم إلى معبد النيل .

(٤) : وفي اليوم التالي أى في ٢١ توت من نفس السنة إبتدأ عيد تنويج هذا العجل في معبد الاله « بتاح » بمدينة « منف » وانتهى في الثالث والعشرين

(٥) : وفي السنة الواحدة والخمسين في الثاني والعشرين من شهر مسرى مات « أيبس » هذا .

(٦) : وفي السنة الثانية والخمسين في الثامن والعشرين من شهر توت دفن .

(٧) : وعمر هذا العجل هو ٢٣ سنة وستة أشهر و ٢٩ يوماً .

وهذا العجل على ذلك قد مات في عهد « بطليموس السابع إيرجيتيس الثاني » بعد أن حكم خمسين سنة وأحد عشر شهراً واثنين وعشرين يوماً .

وعلى ذلك فإن العجل « أيبس » هذا كان قد ولد عند ما كان قد مضى

من حكم « بطليموس السابع إيرجيتيس الثاني » سبعمائة وعشرين سنة وأربعة أشهر وأربعة وعشرين يوماً .

ومن ثم يكون هذا العجل قد عاش ٢٣ سنة وستة أشهر وثمانية وعشرين يوماً .

ترجمة اللوحة حرفياً

في السنة الثانية والخمسين اليوم السابع والعشرين من شهر توت في عهد
جلالة مثل والده « بتاح » والد الآلهة ، والملك مثل « رع » ملك
الوجه القبلي والوجه البحري (وارث الآلهين الظاهرين المختار من « بتاح »
والذي يعمل العدالة « لرع » وصورة « آمون » الحية) ابن « رع » (بطليموس
العائش أبدياً محبوب « بتاح ») مع أخته الملكة الحاكمة ربة الأرضين
« كليوباترا الثانية » وزوجه حاكمة الأرضين « كليوباترا الثالثة » الآلهة
المحسنيين (الثلاثة) ابن وابنة ملك الوجه القبلي والوجه البحري « بطليموس »
و « كليوباترا » الآلهة الظاهرين . في هذا اليوم حمل جلالة هذا الآله الفاجر
« أوزير - أيبس » إلى هذا القبر في « كم » في « روستاو » (جبانة منف) في
داخل التابوت المصنوع من الحجر الأسود ، وبعد أن عملت كل الشعائر في
المكان الطاهر (مكان التحنيط) بعد تمام سبعين يوماً باشراف « أنوبيس »
رب الأرض العالية (الجبانة = جسر) ، وبجانب « لزيس » و « نفتيس » .
وقد ولد جلالة هذا الآله في « منف » في المعبد في السنة الثامنة والعشرين في
الرابع والعشرين من شهر طوبه من عهد ملك الوجه القبلي والوجه البحري
(وارث الآلهين الظاهرين المختار من « بتاح » والذي يعمل العدالة « لرع »

وصورة «آمون» الحية) ابن «رع» (بطليموس العائش أبدياً محبوب «بتاح») مع أخته وزوجه الحاكمة ربة الأرضين «كليوباترا». وقد عاش في معبد «منف» من عام ٢٨ حتى عام ٣١ أول توت من عهد جلاله ملك الوجه القبلى والوجه البحرى (بطليموس العائش أبدياً محبوب «بتاح») مع أخته الحاكمة ربة الأرضين «كليوباترا الثانية»، ومع زوجه الملكة الحاكمة «كليوباترا الثالثة». وفى العام الواحد والثلاثين فى العشرين من توت ذهب (العجل) إلى «أون» (هليوبوليس) فى معبد النيل هناك فى ٢١ توت. واستقبل فى اليوم الثالث والعشرين من توت من عهد جلاله ملك الوجه القبلى والوجه البحرى (بطليموس العائش أبدياً محبوب «بتاح») مع أخته الملكة الحاكمة ربة الأرضين «كليوباترا الثانية» ومع زوجه الملكة الحاكمة ربة الأرضين «كليوباترا الثالثة». واتخذ مثواه فى «منف» عشرين عاماً وأحد عشر شهراً وواحداً وعشرين يوماً. وقد صعد هذا الآله إلى السماء فى السنة الواحدة والخمسين فى اليوم الثانى والعشرين من شهر مسرى فى عهد جلاله ملك الوجه القبلى والوجه البحرى (بطليموس العائش أبدياً محبوب «بتاح») مع أخته الملكة الحاكمة ربة الأرضين «كليوباترا الثانية» ومع زوجه الملكة الحاكمة ربة الأرضين «كليوباترا الثالثة». ومدة الحياة الجميلة لهذا الآله هى ثلاث وعشرون سنة وستة أشهر وتسعة وعشرون يوماً. لقد أقامها (اللوحة) ملك الوجه القبلى والوجه البحرى (بطليموس العائش أبدياً محبوب «بتاح») مع أخته الملكة الحاكمة ربة الأرضين «كليوباترا الثانية» ومع زوجه الملكة الحاكمة ربة الأرضين «كليوباترا الثالثة» الممنوحين كل الحياة والثبات والقوة وكل الصحة وكل انشراح الصدر وكل النصر مثل «رع» أبدياً.

ويفهم من هذا المتن أنه في ٢٤ طوبة من العام الثامن والعشرين من حكم
« إمبرجيتيس الثاني » كانت أخته وزوجه الأولى - وهي « كليوباترا الثانية »
أرملة « فيلومتور » - وحدها معه في الحكم . وفي التاريخ الذي أتى بعد ذلك كان
زواجه من « كليوباترا الثالثة » ابنة « كليوباترا الثانية » . وقد حدث هذا الزواج
الثاني ما بين ٢٤ طوبة من عام ٢٨ شهر توت وعام ٣١ من حكمه .

أهم الأوراق الديموطيقية التي بالمتحف المصرى من عهد (بطليموس السابع إيرجيتيس الثانى)

عقد اتفاق على زواج (= زواج عرفى) فى عام ١٢٤ - ١٢٣ ق . م

التاريخ :

فى السنة الثانية والأربعين من عهد الملك « بطليموس » والملكة « كليوباترا »
زوجه ، الإلهين المحسنين وفى عهد كاهن « الإسكندر » ، والإلهين المخلصين
والإلهين الأخوين ، والإلهين المحسنين والإلهين المحبين لوالدهما والإلهين
الظاهرين ، والآله الذى والده شريف والإلهين الذين يجبان أمهما والإلهين
المحسنين وفى عهد الكاهنة حاملة هدية النصر أمام « برنيكى » الإلهة المحسنة
وفى عهد الكاهنة حاملة السلة الذهبية أمام « أرسنوى » المحبة لأخيها وفى عهد
كاهنة « أرسنوى » محبة والدها .

الطرفان المتعاقدان :

الطرف الأول : الحاكم الوراثى (= إربعى ؟) . . . والالهان المخلصان
والالهان الأخوان والإلهان المحسنان والإلهان اللذان يجبان والدهما ، والإلهان
الظاهران « باحب » (= Paapis) ابن « باحب » و « تا - سبك - جمبي »
الطرف الثانى : للمرأة « تا - قد » ابنة « اربعى » و . . . الإلهان المخلصان
والإلهان الأخوان والالهان المحسنان « وننفر » و « تا أست » .

نص العقد :

يقول الطرف الأول للطرف الثانى : لقد شرحت قلبى بمبلغ الواحد

والعشرين دينا فضة عن النصيب المؤجر أى ٢٠ + $\frac{1}{3}$ + $\frac{1}{3}$ + $\frac{1}{3}$ + $\frac{1}{3}$ + $\frac{1}{3}$ + $\frac{1}{3}$ دينات من الفضة أى ٢١ دينا من الفضة ثانية ، وهى النصيب من خزانة «بتاح» المأكول وهى نفقتك . والأطفال الذين ولدتهم لى يملكون جميع وكل شىء أملكه الآن وما سأكسبه فى المستقبل من بيت وحقل ومزرعة وما يتبعها ، وقطع أرض وكروم وخمائل وجدران وموئنة (سعنخ) وعبد وأمة وثيران وحمير . . . وكل ماشية صغيرة وكل شىء . . . فى العالم وإنى أعطيك ٧٢ مكيالا من النيذ = ٤٨ أردباً من القمح أى ٧٢ مكيالا من النيذ ثانية و $\frac{1}{3}$ دينا من الفضة وهو النصيب الذى أجز من خزانة «بتاح» $\frac{1}{3} + \frac{1}{3} + \frac{1}{3} + \frac{1}{3} + \frac{1}{3} + \frac{1}{3} + ٢ + ٢$ دينات من الفضة أى $\frac{1}{3}$ دينات من الفضة ثانية ، وذلك بمثابة موئنتك وشرابك (نفقتك) سنوياً فى البيت الذى تريدينه . وإنى تحت تصرفك فيما يخص ضمان طعامك وشرابك اللذين وقعاً على عاتقى . وإنى أعطيها إياك ، وجميع ما أملكه الآن وما سأحصل عليه فى المستقبل هو ضمان لموئنتك المذكورة أعلاه . ولا ينبغي لى أن أقول : خذى هذه الموئنة المذكورة أعلاه ، بل أعطيها إياك فى الوقت الذى ترغبين فيه . وعند ما يطلب منك يمينا فانه على أن أوديه فى البيت الذى يكون فيه القضاة .

المسجل : المنجم (= إمن - ونو) لمجد «تبتيس» : «حرروزا» بن «حرماحس» .

كتبه «باحب» بن «حعبى» . لقد سرح المرأة .

كتبه . . . فى السنة الثالثة والأربعين (?) فى الثالث والعشرين من

أمشير - ثلاثة عشر شهراً الأكل والشرب : تأمل أنه سيقطع مأكلك ومشربك من أول عشرة برمها من عام ٤٣ وما بعد ذلك .

ومفهوم من هذه الملحوظة أن الزوج أو الطرف الأول في العقد قد حل عقدة هذا الزواج بعد مضي سنة . وهذا ما يقابل عندنا في الإسلام بالضبط زواج المتعة .

هذا ، وقد دون على ظهر الورقة ستة عشر شاهداً^(١) .

٢ - عقد زواج عرفي (مستند بمصاريف النفقة) من عهد «بطليموس السابع إبرجيتيس الثاني»^(٢)

التاريخ :

في السنة السابعة والأربعين في الرابع عشر من أمشير من عهد الملك «بطليموس» والملكة «كليوباترا» أخته والملكة «كليوباترا الثالثة» زوجه الآلهة المحسنين ، وفي عهد كاهن «الإسكندر» والآهين المخلصين والآهين الأخوين والآهين المحسنين والآهين المحبين لوالدهما والآهين الظاهرين والآله الذي والده شريف والآله الذي يجب أمه والآلهة المحسنين ، وفي عهد «هيروبولوس» كاهن «ازيس» السيدة ، وأم الآلهة والآلهة العظيمة .

وفي عهد الكاهنة حاملة مكافأة النصر أمام «برنيكي» الآلهة المحسنة في «رقودة» وفي عهد الكاهنة حاملة السلة الذهبية أمام «أرسنوى» محبة أخيها وفي عهد كاهنة «أرسنوى» محبة والدها في «رقودة» .

(١) راجع Spiegelberg. Cat. Gen. Demot. II, Text. P. 29 ff. No. 30607 (Tafel. XVI).

Ibid. P. 32, No. 30608.

(٢) راجع

الطرفان المتعاقدان :

الطرف الأول : أن الحاكم الوراثي و المشرف على بحر

« قبا » والمشرف على بحر « رس - نب » ، الصغير بن باحجي (= Paapis)
الصغير بن « باحجي » وأمه هي « تاسبك » « تاسوكونويس »
(Tasokonopis) .

الطرف الثاني : يقول للمرأة « نبت - وزى » ابنة الحاكم الوراثي

و « با - ور » (Sigeris) ول « تارنوت » (= ترموتيس)

نص العقد :

لقد شرحت صدرى بمبلغ الواحد والعشرين دبناً من الفضة وهو النصيب

الموَجْر من بيت « بتاح » أى ٢٠ + $\frac{٩}{١} + \frac{٢}{١} + \frac{٣}{١} + \frac{٤}{١} + \frac{٥}{١} + \frac{٦}{١} + \frac{٧}{١} + \frac{٨}{١} + \frac{٩}{١}$

دبنات من الفضة وهو النصيب المَوَجْر من بيت « بتاح » وأن الأطفال الذين

وضعتهم يؤول إليهم جميع ما أملكه الآن وما سأحصل عليه في المستقبل

من بيت وحقل ومزرعة وقطع أرض وكرم وخيلة ومبان ، وموئن وعبد

وأمة وثيران وحمير (؟) وكل حيوان صغير وكل

مستند وكل أحكام قضائية . وإنى أعطيك ٧٢ مكيالا من النيذ = ٤٨ أردباً

من القمح أى ٧٢ مكيالا من النيذ ثانية وكذلك $\frac{٢}{١} + \frac{٣}{١} + \frac{٤}{١} + \frac{٥}{١} + \frac{٦}{١} + \frac{٧}{١} + \frac{٨}{١} + \frac{٩}{١}$ دبناً من الفضة وهو

النصيب المَوَجْر من بيت « بتاح » = $\frac{٢}{١} + \frac{٣}{١} + \frac{٤}{١} + \frac{٥}{١} + \frac{٦}{١} + \frac{٧}{١} + \frac{٨}{١} + \frac{٩}{١}$

دبنات من الفضة أى $\frac{٢}{١} + \frac{٣}{١} + \frac{٤}{١} + \frac{٥}{١} + \frac{٦}{١} + \frac{٧}{١} + \frac{٨}{١} + \frac{٩}{١}$ دبنات من الفضة ثانية وهو النصيب المَوَجْر من « بيت

بتاح » وهو بمثابة مأكولك السنوى ومشروبك فى البيت الذى تريديه . ولديك

المستند على ضمان-طعامك وشرابك ، وهو الذى أصبح ديناً على . وإني أعطيه إياك.. وجميع ما أملكه الآن وما سأحصل عليه فى المستقبل هو رهن لنفقتك المذكورة أعلاه . ولن يكون فى استطاعتى أن أقول خذى نفقتك المذكورة أعلاه بل الوقت الذى ترغيبين فيه فانى أعطيك إياها (النفقة) . وعند ما يطلب منك حلف يمين على أن أوذيه فيجب على أن أوذيه فى البيت الذى يكون فيه القضاة .

المسجل :

منجم معبد « تبتيس » : « حرروزا » .

وفى أسفل هذا العقد كتب بخط آخر غير الذى كتب به العقد ما يأتى :

كتبه « باجمبى » الصغير ابن « باجمبى » :

لقد سرح المرأة

وعلى ظهر البردية كتبت أسماء ستة عشر شاهداً .

مستند دفع للعقد السابق^(١) :

التاريخ : فى السنة السابعة والأربعين فى الرابع عشر من شهر أمشير من عهد الملك « بطليموس » والملكة « كليوباترا » أخته (= كليوباترا الثانية) والملكة « كليوباترا الثالثة » زوجه الآلهة المحسنين ، وفى عهد كاهن « الإسكندر » والآهين المخلصين والآهين الأخوين والآهين المحسنين ، والآهين اللذين يجبان والدهما والآهين الظاهرين والآله الذى والده شريف ، والآله الذى يحب والدته والآلهة المحسنين . وفى عهد « هيروبوليس » كاهن « إزيس » السيدة وأم الآلهة ، و (فى عهد) حاملة السلة الذهبية أمام « أرسنوى » المحبة لأخيها فى « رقودة » .

(١) راجع بردية رقم ٣٠٦٠٩ .

الطرفان المتعاقدان

الطرف الأول : يقول الحاكم الوراثي و المشرف على بحر « قما » والمشرف على بحر « رس - نب - أمنت » للآلهين المخلصين والآلهين الأخوين وللآلهة المحسنين ، « باحجي » الصغير ابن « باحجي » وأمه هي « تاسوكونوبيس » (Tasokonopis) .

الطرف الثاني : للمرأة « نبت - وزى » ابنة الحاكم الوراثي و « سيجريس » (Sigeris) و « تارموتيس » (Tharmutis) .

محتويات العقد :

لقد شرحت صدرى بالثمن . وجميع وكل ما أملكه الآن وما سأحصل عليه في المستقبل من بيت وحقل ومزرعة وقطع أرض وكرم وخيلة ومبان ، وموئن وعبد وأمة وثيران وحمير . . . وكل حيوان صغير ، وكل مستند وكل حكم قضائي وذهب وفضة ونحاس . . . وكوؤوس ومعدات القبر وكل شيء في العالم . . . وهو ملكك من اليوم المذكور أعلاه فصاعداً . ولن يكون لأي إنسان في العالم ولا نفسى السلطة غيرك . وأن من سيأتي بسببها ضدك فاني سأبعده عنك قهراً وبلون تأخير . وإني أضمنها لك أمام أى مستند أو حكم قضائي ، وكل كلمة في العالم . وملكك كل كتابة حررت عنها ، وكل مستند يكون قد حرره والذى أو والدتي عن ذلك ؛ وكل كتابة أكون قد حررتها أنا عنها وكل كتابة تخصها فاني أحميك . وإنها ملكك مع حقوقها ، وإنك محمية فيما يتعلق بها . وأن اليمين أو البيعة الذى تطليه فاني أوديه . وإني أعطيك مستندا للدفع المذكور أعلاه . ولك الحق أن تطاليني بحق مستند النفقة

البالغ قدره واحداً وعشرين ديناً من الفضة وهو الذى سلمته لك . وإنى سأؤدى لك حقلك بمقتضى مستند الدفع . المجموع مستندان . وإنى أوفى لك حقلك .

المسجل : كالسابق .

وفى أسفل هذا المستند كتب بخط فرد آخر غير الذى كتب هذا المستند ما يأتى :

كتبه : « باحجى » الصغير ابن « باحجى » .

إنه سرح المرأة .

وعلى ظهر البردية ستة عشر شاهداً .

تعليق

يلحظ أن البرديتين رقمى ٣٠٦٠٨ و ٣٠٦٠٩ هما عبارة عن عقد واحد قسم قسمين أى عقد اتفاق وعقد دفع نقود . والأول يسمى هنا مستند نفقة (٣٠٦٠٨) والثانى مستند (وهو = ٣٠٦٠٩) والمستندان يتبع الواحد منها الآخر كما هى الحال فى عقود البيع التقليدية .

هذا ولدينا عقد بهذه الصورة من عهد « بطليموس العاشر » الإسكندر^(١) وعلى أية حال فإن العقد الذى تحدثنا عنه رقم ٣٠٦٠٧ هو من هذا النوع ومن المحتمل أن مستند الدفع الخاص به قد ضاع .

والآن يتساءل الإنسان ما هو الفرق بين عقود الزواج التى تعقد بين الرجال والنساء كالتى ذكرناها هنا ، وبين عقود الزواج الشرعية العادية التى ذكرنا أمثلة كثيرة منها فيما سبق .

إن أول من تناول هذا الموضوع بالبحث هو الأستاذ « ميتيس »^(١) فهو الذى عرف الزواج الحقيقى هنا بأنه هو عقد الزواج المقدس الذى يتمه فيه الزوج بالمعاشرة والشروط الخاصة بالمهر والممتلكات الأخرى التى تؤكد أواصر الروابط بين الزوجين ، وهى التى وإن كانت قد أكدت بعقد إلا أن كلا من الطرفين لم يكن مرتبطاً باستمرار هذه العلاقة . وسنحاول فيما يلى أن نتبع الخطوات التى خطاها موضوع الزواج من الوجهة المصرية فى الوثائق التى بين أيدينا لنستنبط منها شيئاً يمكن الأخذ به .

ويرجع الفضل للأستاذ « جرفث »^(٢) فى أنه قدم لنا البرهان من حيث المتون الديموطيقية : إذ يقول أن كلمة امرأة كان يعبر عنها فى اللغة الديموطيقية بلفظين مختلفين أولها هو كلمة « سحيمت » (وبالقبطية « سحيمى ») والأخرى هى كلمة « حميت » (وهى بالقبطية « حيمى ») .

والكلمة الأولى معناها مجرد الأنثى أو المرأة والأخرى معناها الزوجة . وقد استمر هذا الاستعمال قائماً فى العهد القبطى . وكلمة « حميت » أى الزوجة تقابل فى المصرية القديمة « نبت - بر » (= ربة البيت) وقد دلت البحوث على أن كلمة « سحيمت » هى المرأة التى تعيش مع الرجل مؤقتاً بوصفها زوجة وينفق عليها أيضاً . وتسمى فى هذه الحالة المرأة التى تنقضى نفقة . والوثائق التى جاء فيها ذكر المرأة التى تعيش مع الرجل مؤقتاً مقابل نفقة معينة معروفة . وتسمى الوثيقة التى تبرم بين الرجل والمرأة بهذه الصورة مستند نفقة . فى حين أن عقد الزواج الشرعى الذى يعقد بين الرجل وزوجه يسمى مستند زواج أو وثيقة زواج .

Mettles Archiv. I. 346.

Griffith, stories, p. 87.

(١) راجع

(٢) راجع

وعقود الزواج الشرعية الكاملة كثيرة العدد وقد ذكرنا منها الكثير في الأجزاء السالفة من هذه الموسوعة وفي هذا الجزء أيضاً . أما عقود زواج التجربة أو زواج المتعة المؤقتة فلم تكن معروفة حتى العثور على الوثائق التي نحن بصددنا الآن . وهذه الوثائق كشف عنها الأثرى « جرنفل » ومساعدته « هنت » في قرية « أم البرجات » (« تبتنيس » القديمة من أعمال الفيوم) ويقول عنها الأستاذ « سيبجلبرج » أنها اتفاقات أو عقود زواج مؤقتة ؛ ومن هذه العقود العقدان ٣٠٦٠٨ و ٣٠٦٠٩ وكل منهما يحتوي على مستندين .

ويرى في النموذج التالي أن الرجل يعترف للمرأة بما يأتي :

١ - لقد أعطيتني مبلغاً من المال بمثابة مصاريف نفقة .
٢ - والأولاد المنتظرون يجب أن توّول لهم كل الممتلكات المنقولة وغير المنقولة .

٣ - وإني أعطيك أشياء عينية ونقداً لأجل طعامك وشرايك ، وأضمن ذلك بكل أملاكي .

٤ - ويمكنك أن تتسلمي النفقة أو المصاريف في أي وقت ترغبين فيه

٥ - يجب علي أن أكون مستعداً في كل وقت للإدلاء باليمين عند طلبك أمام المحكمة .

وفي الوثيقة ٣٠٦٠٩ نستخلص النموذج التالي :

١ - لقد أعطيتني هذه الفضة (= النقود) .

٢ - وكل ممتلكات من عقار منقول وغير منقول يجب أن يكون ملك الرجل والمرأة مشتركين .

٣ - ضمان قانوني لحقوق المرأة في هذا الصدد .

وإذا قرنا التجديد الأساسي الخاص بعقد الزواج القانوني الكامل على

حسب عقود عهد البطالة يكون النموذج كالاتي :

- ١ - لقد اتخذتك زوجة .
 - ٢ - ودفعت لك أجرك (مهرک) .
 - ٣ - التصديق على تسلم أثاث البيت الذى أحضرته المرأة معها ، وهو الذى يعتبر ملكاً خاصاً مضموناً للمرأة فى ذمة الرجل ، وكذلك دفع التعويض فى حالة الطلاق .
 - ٤ - تحديد ما تسلمه المرأة لقوام معيشتها فى بيت زوجها .
 - ٥ - الابن الأكبر هو الذى يجب أن يرث ممتلكات الأب والأم .
 - ٦ - الغرامة العادية التى يجب على الرجل أن يدفعها عند الطلاق .
- ولا نزاع فى أن الفرق بين حالة الزواج المؤقت والزواج الشرعى ظاهر للبيان .

فى حالة الزواج المؤقت لا نجد فى العقد اعترافاً للرجل بأنه اتخذ المرأة زوجاً له ، ومن أجل ذلك لا نجد فيه ذكراً لحالة الطلاق . ويجب أن يفهم الإنسان هنا أن الرجل فى حالة الزواج المؤقت لم يدفع للمرأة صداقاً أو أجراً أو بعبارة أخرى لم يشركها معه فى ثروته بل على العكس نجده قد تسلم منها مبلغاً ؛ ومن أجل ذلك نرى أن الرجل والمرأة مشتركان فى الملكية . وهنا نجد - دون جدال - التأكيد البين أن المرأة كانت متزوجة زواجاً مؤقتاً .

هذا ، ويلحظ أنه وجد - فى أوراق متحف القاهرة الثلاث السالفة الذكر - التوقيع التالى فى البردية رقم ٣٠٦٠٧ :

كتبه « باحجى » بن « باحجى » : إنه سرح المرأة « بحميت » فى السنة الثالثة والأربعين فى ٢٣ من أمشير - ثلاثة عشر شهراً . الأكل والشرب . تأملى : أنه سيقطع مأكلك ومشربك من أول العاشر من برمهات من عام ٤٣ وما بعده .

وفي البرديتين ٣٠٦٠٨ و ٣٠٦٠٩ كان التوقيع كالاتى :

كتبه « باحمى الصغير » بن « باحمى » : « لقد أبعد المرأة » .

فيظهر من التوقيع الأول أنه قد حدث فراق بين الرجل والمرأة ، ومن ثم نفهم أنه كان زواج متعة لمدة معينة وقلدها سنة . وفي مثل هذه الحالة كان لا بد من تحرير عقدين ، الأول كان يسمى عقد النفقة التى كانت لازماً على الرجل أن يدفعها للمرأة طوال مدة هذا الزواج المؤقت ، وكان عليه على ما يظن أن يحجر فى مقابل ذلك على نفسه مستنداً آخر بالمبلغ الذى تسلمه من المرأة التى سيعاشرها إعترافاً منه بذلك . ومن ثم يمكن أن يفهم الإنسان ما جاء فى قصة « ستى » التى أوردناها فى الجزء السابق من هذه الموسوعة^(١) . وذلك عند ما قبلت « تابوبو » أن تكون زوجاً لـ « ستى » وطلبت إليه أن يحجر وثيقة مزدوجة إحداهما بمثابة مستند بالنفقة والأخرى بمثابة دفع مبلغ . ومن ثم كانت بعيدة عن أن توصم بأنها حظية بمقتضى هاتين الوثيقتين وعلى حسب التفسير الذى أوردناه هنا يصبح من المستطاع فهم الفرق بين الزواج العرفى أو المؤقت وبين الزواج الشرعى .

وعلى أية حال لدينا عقد زواج آخر يظهر فيه أمامنا حالة ثالثة عن الزواج جمعت طرفاً من كل من الحالتين السابقتين وسنورد هذه الحالة هنا لأنها فى ذاتها تحتاج إلى تفكير وهى من نفس العهد الذى دونت فيه العقود الثلاثة السالفة الذكر والخاصة بالزواج المؤقت . وهالك النص :

التاريخ : فى العام الأربعين شهر توت من عهد الملك « بظليموس »
و « كليوباترا » زوجته ، الإلهين المحسنين ، وفى عهد كاهن « الإسكندر »

(١) راجع مصر القديمة الجزء ١٣٠ صفحة ٣٩٠ الخ .

والآلهين اللذين يطردان الشر والآلهين الظاهرين ، والآله الذى والده شريف ،
والآلهين اللذين يجبان والدتهما والآلهين المحسنين وفى عهد حاملة هدية النصر
أمام « برنيكى » المحسنة ، وفى عهد الكاهنة حاملة السلة الذهبية أمام
« أرسنوى » محبة أخيها وفى عهد كاهنة « أرسنوى » محبة والدها وهم الذين
مع الملك .

الطرفان المتعاقدان :

الطرف الأول : يقول حامل الخاتم الآلهى « بيتزيس » (Petesis)
ابن وأمه هى « حروبست » (Erabastis) .

الطرف الثانى : إلى المرأة (= سحيمت) « تاويس » (Teos) (إبنة
حامل الخاتم الإلهى « زحر » (Taus)) وأمها هى « تا-اى-م-حطب »
(Taimuthis) .

نص العقد :

لقد جعلت منك زوجة لى « سحيمت » وقد أرضيت قلبى بمبلغ سبعماية
وخمسين دينا فضة أى ما قيمته ٣٧٥٠ ستاتر أى سبعماية وخمسين دينا من الفضة
ثانية أى ما يساوى كركين (أى التلتين) و١٥٠ دينا (وعلى حسب الحساب
بالأوبولات النحاسية : $24\frac{4}{1}$ أوبولا عن كل قدت من الفضة) . وقد
تسلمتها من يلك ؛ وقد انشرح صدرى بها (أى رضى) وهى تامة (النقود)
غير منقوصة . وإذا سرحتك بوصفك زوجى من اليوم المذكور أعلاه (أو)
إذا ذهبت عنى من تلقاء نفسك فانى أعطيك مبلغ ٧٥٠ دينا من الفضة التى
ذكرت أعلاه فى مدة ثلاثين يوماً من اليوم الذى سرحتك فيه بوصفك زوجة .
وهذا الوقت أجده (؟) والوقت الذى تذهين فيه عنى فعليك أن تحدديه

(٢) . وإذا لم أعطك مبلغ السبعماية وخمسين ديناً من الفضة وهى المذكورة أعلاه فى ظرف ثلاثين يوماً فانى أعطيك س مكايل من النيذ

وإنى أعطيك (٢) نصف من (٢) زيتاً شهرياً و $\frac{7}{10}$ ديناً من الفضة أى $37\frac{1}{2}$ ستاتر أى $\frac{7}{10}$ ديناً ثانية ، وأوردها شهرياً . والقيمة كلها تقريباً ؟؟ = ٢٠٠ دين من الفضة أى مائتا دين ثانية - وبحساب العملة النحاسية : $\frac{24.4}{100}$ (أبولاً عن كل قدة واحدة) وذلك بمثابة نفقتك (أو مصاريفك) السنوية فى المكان الذى ترغبين فيه . ولديك الأمر فيما يخص ضمان مؤونتك التى أخذتها على عاتقى . فلزماً على أن أورد لك زيتك ونقودك . . . التى تحملها . وإنى أعطها إياك كلها . وأن ما أملكه الآن وما سأحصل عليه فى المستقبل هو رهن لكل تقدير ذكر أعلاه .

تأمل : إن المرأة « حر - وبستت » إبنة حامل الخاتم الآلهى سحت (٢) و

قال : تسلمى المسند أعلاه من يد حامل الخاتم الآلهى « بيتزيس » بن « بت » و « حر - وبستت » إبنى البكر المذكور أعلاه . وليته يعمل على حسب كل كلمة أعلاه بمقتضى ما هو مدون أعلاه . . . كل كلمة أعلاه . وأن قلبى متفق على ذلك . وإن الذى لا يعمل لك على حسب كل كلمة بمقتضى الكتابة أعلاه فانى سأنفذه لك قهراً وبدون تأخير^(١) .

كتبه :

تعليق

هذا العقد كما يبدو لنا، يظهر أنه عقد زواج شرعى وذلك لأن الرجل اعترف فيه بأن المرأة قد أصبحت زوجه الشرعية ، ولكن من جهة أخرى نجد أن الاعتراف بما جاءت به الزوجة معها من متاع إلى بيت الزوجية لم يذكر في العقد . وفي مقابل ذلك أعلنت المرأة أنها قد أعطت الرجل مبلغاً عظيماً من المال وقد اعتبر هذا المبلغ بمثابة مهر بقى ملكها هى .

وهذه الإجراءات التى تعتبر رسمية محضة قد أفسدت المقصود من كل من نموذجى عقدى الزواج السابقين أى عقد الزواج المؤقت وعقد الزواج الشرعى ، ومن ثم لا يمكن أن ينسب هذا العقد إلى واحد من النموذجين السابقين ، ولكنه فى الوقت نفسه قد جمع بينهما فى بعض النقاط . وعلى أية حال فإن تربة أرض مصر لا تزال مليئة بالمفاجآت ولعلها تجود علينا بأمثلة أخرى تكشف لنا الغطاء عن حقيقة أمثال هذه العقود من الوجهة القانونية فى نظر المصرى .

عقد إيجار من عهد « بطليموس السابع »^(١) (٢ سبتمبر ١٢٤ ق م)
هذا العقد موجود الآن بمكتبة « هيدلبرج » من أعمال ألمانيا عثر عليه فى « الجبلين » .

الترجمة :

التاريخ : السنة السادسة والأربعون الشهر الرابع من فصل الصيف
(مسرى) اليوم الخامس عشر من عهد جلالة « بطليموس » الإله المحسن ابن

(١) راجع K. Sethe, Demotischen Urkunden zum Agyptischen Burg-schaftscreche etc. P. 155 ff.

« بطليموس » و « كليوباترا » ، الإلهين الظاهرين ، والملكة « كليوباترا »
زوجه الآلهة المحسنين وأولادهم الذين يعيشون في « رقودة » (الإسكندرية)
وفي « بوزى » (= « بطلمياس ») والذين في مقاطعة « نى » (= « طيبة »).

الطرفان المتماقدان :

الطرف الأول : يقول الرجل الفيلى (من أهالى فيلة) فى مقاطعة
« امبوس » (= كوم أمبو) : « حور » ابن « بتى - حر - ور » وأمه هى
« تشنيور » ، والرجل الأسوانى « بتى - أتوم » بن « وننفر » وأمه هى
« نخوتيس » وهما معاً شخصان ؛ بقم واحد .

الطرف الثانى : للكاهن خادم الآله وهو الكاهن الأكبر لعين شمس
والكاهن الأكبر المؤله لمنف (وهذا اللقب يحمله كاهن معبد « الجبلين ») ...
الإلهان المحسنان والإلهان اللذان يجبان والدهما والآلهان الظاهران ، والآله الذى
والده شريف ، والآله الذى يجب أمه والآلهة المحسنون (المسمى) « نخوتف »
(Nechuthes) بن « باتاوى » .

صيغة العقد : لقد أجزت لنا أوروبا من الأرض من أرضك العالية التى
تبلغ مساحتها أرورين . وهما اللذان يقعان فى أرض أوقاف « حتحور » من
ماء (أى فيضان) عام ٤٦ حتى عام ٤٧ (أى حتى فيضان عام ٤٧ أى مدة
سنة) . وحدودها (أى الأرض) هى كالاتى :

من الجنوب : أرض « بتوزيريس » بن « حرسئيسى » .

من الشمال : بقية أرضك .

من الشرق : جزيرة ساحة المعبد .

من الغرب : التل

وهذه هي جميع الحدود لكل الأورورا من الأرض العالية المذكورة أعلاه . ويجب علينا أن نعطيك ماء ، وسنمدك ببصل ونباتات بمثابة راحة للأرض (أى ستقدم له هذه النباتات لإراحة الأرض من زرعها بمحصول واحد كل عام) . وعلينا أن نحرثها لك ، وعلينا أن نملأها بالثيران وبئر الغلة وبالرجال وبكل آلات الزرع شتاء وصيفاً (أى فى فصل الزرع وفى فصل الحصاد) ؛ ولك أن تقاضى بتهمة ، المزارع الذى يحدث لك تلفاً فى الأرض ، والتلف الذى حدث فيما يخص الميقات المذكور أعلاه . وعند ما يحل وقت الحصاد فعليك أن تدفع بالكامل ضريبة المحصول لباب الملك من الغلة المذكورة أعلاه على حسب ما يقرره كاتب الملك علينا من دين يورد غلة . وعلينا أن نحضر حسابه بالدفع الكامل الذى دفعته باسمك . وعلينا أن نعطيك فائدة كمزراع باسم الأرض المذكورة أعلاه خمسة عشر أردباً من القمح نصفها $7\frac{1}{2}$ أرداب من القمح فيكون المجموع خمسة عشر أردباً من القمح ثانية^(١) بمكيال « إنس مين » (وهو مكيال خاص عند فرد يدعى بهذا الاسم وكان يستعمله الناس لأنه كيل واف) من عام ٤٧ الشهر الأول من فصل الصيف (٣٠ بشنس) ، وكذلك أردبين من البصل نصفهما أردب واحد فيكون المجموع أردبين ثانية . وكذلك مائتي قطعة سلجم نصفها مائة قطعة ، فيكون المجموع مائتي قطعة سلجم ثانية . وكذلك خمسة مكاييل من الخيار فى يوم حصاد ناله ، كذلك كل القرطم وكل الترمس (Thrmws) وكذلك

(١) لا بد أن الأورورا فى أرض الجبلين كان مساحته أكبر بكثير من الأورورا العادى لأنه يكاد يكون من المستحيل أن ينتج الأورورا العادى خمسة عشر أردباً من القمح .

قصرية أزهار . ونحن سنقيم سوراً من طين النيل حول الأرض . وعليك أن تزرع عشرين شجرة وسنعطيك ماء من جديد (لربها) . ولن يكون في استطاعتنا أن نعطي ميعاداً آخر فيما يخصها بعد الميقات المضروب أعلاه . ولن يكون في استطاعتنا أن نقول أننا قد أعطيناك غلة أو أى شىء آخر في العالم دون مخالصة يستند عليها . ولن يكون في استطاعتنا أن نقول إننا قد أدينا لك حق التأخير ما دام الإيجار المذكور أعلاه في يدك . ولن يمكننا بالنسبة لها (أى الأرض المؤجرة) إيجارها لسنة أخرى دون أن تكون قد أجرتها منا من جديد . وأن الذى يتخلى منا نحن الاثنان المتعاقدان (عن هذه الشروط) معك فعليه أن يدفع ثلاثة تالنتات للقربات المحروقة (التي تقدم) للملك وكذلك عليه أن يدفع ثلاثة تالنتات لرفيقه منا .

وانك ستطالب (أو تقاضى) من تريد منا نحن الاثنان لأجل أن يعمل على حسب كل كلمة ذكرت أعلاه ثانية قهراً وبدون مقاومة .

ويقول «باني» الكبير ابن «بتي - سبك» وهو الذى يتسلم الملابس والأطعمة كما هو مدون في بلدة أمور «كروكوديلوبوليس» : إني ضامن بأن أعطى القمح والأشياء الأخرى الباقية المذكورة أعلاه ؛ وإذا لم أدفعها كاملة فاني سأدفعها كاملة وأنك تصفى حسابك معي كما تصفى حسابك الذى ستعمله معه .

كتب هذه الوثيقة «نختمين بن نختمين» الذى يكتب باسم كاهن «حتحور» سيدة «انتاجى» (حتحور - نبت انتاجيس) من الطائفة الخاصة للكهنة .

عقد هبة بيت مرهون من عهد الملك « بطليموس السابع ايرجيتيس
الثانى » (١):

هذا العقد هو عبارة عن هبة بيت وهبه « باتسعا » لابنه المسمى
« نختوف » ، غير أن هذا البيت كان مرهوناً لزوج « باتسعا » التى تدعى
« تشبا هي » (Tshen Pahe) ومن المحتمل أن هذا البيت كانت تدفع عليه
ضريبة عن قيمة المبلغ الذى رهن من أجله .

التاريخ : السنة الثانية والخمسون . العشرون من شهر أمشير من عهد
الملك « بطليموس » المحسن بن « بطليموس » و « كليوباترا » الآهين الظاهرين
والملكة « كليوباترا » أخته والملكة « كليوباترا » زوجه الآلهة المحسنين
وأولادهم (٣) ، وفى عهد كاهن « الإسكندر » والآهين المخلصين والآهين
الأخوين ، والآهين المحسنين ، والآهين اللذين يجبان والدهما والآهين الظاهرين
والآهين اللذين يجبان أمهما والآله الذى والده شريف ، وفى عهد حاملة
هدية النصر « برنيكى » المحسنة ، وفى عهد الكاهنة حاملة السلة الذهبية أمام
« أرسنوى » التى تحب أخاها ، وفى عهد كاهنة « أرسنوى » التى تحب والدها ،

Griffith. Rylands III. P. 142.

(١) راجع .

(٢) يقول الأستاذ « جرفث » أن الإشارة فى هذه الورقة والى ستل بعد عن اشتراك
أطفال « ايرجيتيس الثانى » معه فى الحكم فى خلال السنة الخمسين حتى لسنة الرابعة والخمسين ، كانت
أول ما كشف عنه فى هذا الموضوع . والظاهر أن مثل هذه المراجع يبحث عنها بوجه خاص فى
فى برديات « الجبلين » . وفى هذه يمكن أن تراجع إلى ما قبل عام ٥٢ من حكم هذا الملك .
والأولاد المشار إليهم هنا يحتصل أنهم « فيلوپاتور الثانى » وأولئك الذين حكموا باسم
« بطليموس العاشر » والحادى عشر وأختاهما « كليوباترا الرابعة » ، « وكليوباترا اسن » ، ولكن سئى
أن الأولاد المشار إليهم هنا هما بطليموس « المنفى نيبوس فيلوپاتور الثانى » و « بطليموس الاسكندر
الأول » كما جاء حديثاً على نقوش معبد « ادفو » .

والذين استقروا في رقوده والذين استقروا في «بوزى» (= المنشية) التي
في إقليم «نى» (= طيبة) .

الطرفان المتعاقدان :

الطرف الأول : أن الكاهن وكاتب إقليم «نى» (طيبة) تشريس
(الإقليم الجنوبي) (Tschetres) المسمى «باتسعا» بن «هيب» (Phib)
وأمه هي المرأة صاحبة الدخل (= الغنية) «تسينزى» يخاطب

الطرف الثاني : الرجل الذى يتقاضى مرتباً بين رجال «لاخوس»
والمقيد في فرقة بلدة أمور (= مدينة التماسح) «نخوتف» المسمى «يونوس»
(Eunous) بن «باتسعا» وأمه هي «تخونس» (Takhons) .

لقد وهبتك بيتى وهو الذى فوق بوابة البئر : المجهز بكتل الخشب
والأبواب ، ويحتوى على حجرة ودهلين وسلم (؟) من أسفل إلى أعلى ،
وهو مبني ومسقوف ويقع في الحى الشرقى من «باحتحور» التى تسمى البئر .
والأراضى المجاورة له (أى الحدود) هي :

في الجنوب : بيت «أورشى» (Uershe) (؟) بن «حور»

في الشمال : بيت «بسحنبور» (Pshenpuer) بن «خنستحوت»
وهو الذى يملكه أولاده .

في الشرق والغرب : شارع الملك .

وهذه هي حدود البيت المذكور أعلاه المبني والمسقوف ، المجهز تماماً
بكتل الخشب والأبواب ويحتوى على حجرة (؟) وفناء وسلم من أسفل إلى
أعلى (وهو الموصوف) أعلاه .

لقد أعطيتك إياه : وهو ملكك : وهو بيتك المبني والمسقوف والمجهز تماماً بكتل خشب وأبواب ويحتوى على حجرة (؟) وفناء وسلم أسفل وأعلى (الموصوف) عاليه وليس لى أى حق فيها عليك باسمه (أى البيت) .

ولن يكون لأى رجل فى العالم السلطة عليه إلا أنت من اليوم فصاعداً . وأن الإبن أو الحفيد أو الأخ أو الأخت أو ابن العم الذى سياتى إليك بسبب البيت المذكور أعلاه فان عليه أن يدفع خمسة عشر ديناً نقداً من قطع نقد خزينة «بتاح» النقية إلى القربات المحروقة الخاصة بالملك وسيكون لك مع ذلك الحق على من يدعيه أن تجعله يعمل على حسب كل كلمة ذكرت أعلاه .

والمرأة صاحبة الدخل ، صاحبة النقد (أى الدين) «تشنامون» ابنة «بشور» (= الأشورى؟) وأمها هى «تسحناجتى» (Tshenapaechte) ، زوجه تقول : تسلم مستنداً من الكاهن خادم الآله المذكور أعلاه وهو كاتب إقلم «نى» (طيبة) (فى؟) تشريس : (المسمى) «باتسعا» ابن «بهبب» وأمها هى المرأة صاحبة الدخل «تسحنيزى» (Tshenesi) ، زوجى . وإن قلبى موافق على ذلك ، وليس لى الحق عليه بمقتضى مستند الدخل ومستند النقد وهو الذى حرره لى ليكون لى حق حاصلاته فى جميع الأزمان . وليس لى أى حق على «نخوتف» الذى يدعى «يونوس» (Eunous) بن «باتسعا» وأمها «تاخنس» فيما يخص بيته ، وأولئك الذين لهم حق ادعائه وهم الذين (وصفوا) أعلاه دون الرجوع إلى أية براءة أو أية كلمة فى العالم .

كتبه : «اسبنوتى» (Espnute) بن «جحو» وهو الذى يكتب باسم كهنة «سبك» سيد «أمور» التابع لطائفة الكهنة الخامسة .

ويأتى بعد ذلك الملخص الإغريقى وهو :

السنة الثانية والحمسون ، الواحد والعشرون من شهر بشنس : لقد دفع

لمصرف « كروكوديلوبوليس » الذى يشرف عليه « أبولونيوس » بمثابة ضرائب بل من ثمن البيع وذلك على حسب تقرير « بانيسكوس » (Paniskos) و « كيبالون » (Kepalon) وهما محصلا ضرائب . وقد وقع ذلك « بوليديكيس » (Polydeukes) المراقب و « نيخوتيس » (Nikoutes) الذى يسمى كذلك « بوتوموس » بن « باتسيوس » (Pateseous) وذلك من أجل بيت مبنى ومجهز بأبواب وألواح خشب على البوابة . وهو الذى رهنه والده « باتسيوس » بمبلغ ٢٠٠ درخمة من النحاس وهى التى دفع عنها ٢٠٠ درخمة فرق عملة .

وعلى ظهر الورقة ستة عشر شاهداً .

عقد اتفاق بيع معه إيصال مصرف من عهد « بطليموس السابع »^(١)

١٥ أكتوبر عام ١١٧ ق . م .

التاريخ : السنة الرابعة والخمسون الرابع عشر من شهر توت من عهد الملك « بطليموس » الآله المحسن ابن « بطليموس » و « كليوباترا » الآلهين الظاهرين والملكة « كليوباترا » أخته والملكة « كليوباترا » زوجه الآلهة المحسنين وأولادهم ، وفى عهد كاهن « الإسكندر » والآلهين المخلصين والآلهين الأخوين والآلهين المحسنين والآلهين اللذين يجبان والدهما ، والآلهين الظاهرين والآله الذى كان والده شريفاً والآله الذى يجب أمه والآله الذى يحب والده (نيوس فيلوباتور) والآلهة المحسنين ، وفى عهد حاملة هدية النصر لـ « برنيكى » الآلهة المحسنة، وفى عهد حاملة السلة الذهبية أمام « أرسنوى » ..

حبة أخيها ، وكاهنة « أرسنوى » التى تحب ، والدها ، وأولئك الذين استقروا فى « رقودة » وفى « بوزى » ، التى فى إقليم « نى » (طيبة) .

الطرفان المتعاقدان :

الطرف الأول : أن مرتل محراب « ازيس » فى « محتحور » المسمى « بشنانوب » (Pshenanup) بن « حور » وأمه هى « تمخاس » (Temkhas) يقول :

الطرف الثانى : للمرأة « مايتحوت » (Maithout) ابنة « بشنانوب » وأمها هى « تشنامون » (Tshanamun)

محتويات العقد : لقد جعلت قلبى يتفق على نقد اثمن عن ذراع ونصف (يقصد قصبه ونصف) ومقدارها ١٥٠ ذراعاً أى $1\frac{1}{2}$ ذراعاً من الأرض ثانية وهى التى فى وسط وغرب قسم « محتحور » وحدودها هى :
فى الجنوب : شارع الملك .

فى الشمال والشرق : باقى قطعتى من الأرض البور (أى التى لا تزرع ولكنها صالحة للبناء) .

وفى الغرب : الأرض البور ملك « تشنامون » ابنة « بليه » . وهذه هى كل الحدود للأرض البور ومقدارها $1\frac{1}{2}$ ذراعاً (أى ١٥٠ ذراعاً معيارياً) . لقد أعطيتها إياك ، وأنها ملكك الأرض المذكورة أعلاه . وأنى قد تسلمت ثمنها فضة منك كاملاً غير منقوص ، وقلبى موافق عليها . وليس لى أى حق فى العالم عليك باسمها ؛ ولن يكون لأى إنسان فى العالم بما فى ذلك نفسى سلطة عليها غيرك من اليوم فصاعداً ، وأن الذى سيأتى إليك بسببها باسمى أو باسم أى رجل فى العالم فانى سأجعله يتنحى عنك . وإنى سأطهرها

لك من كل كتابة ومن كل براءة ، ومن كل حق مخول بأية كلمة (أى شيء) فى الأرض فى أى وقت ومستندها ملكك . وبراعتها فى أى مكان هى فيه ، وكل كتابة قد عملت خاصة بها ، وكل كتابة عملت لى بخصوصها ، وكل المستندات التى يكون لى ملكيتها بمقتضاها فانها ملكك ؛ وكذلك الحقوق المخولة بها . وأن الذى يجعل لى الحق بإسمها (أى المستندات) فانه ملكك ، واليمين أو البيعة الذى سيطلب منك فى محكمة العدل باسم الحق المعطى لى بالكتابة المذكورة أعلاه ، وهى التى حررتها لك لىجعلنى أوديه فانى سأؤديه دون الرجوع لأية براءة (؟) أو أية كلمة فى الأرض مضادة لك .

كتبها «نختمين» بن «نختمين» الذى يكتب باسم كهنة «حتحور» سيدة «إنت» للإلهين الأخوين ، والآلهين المحسنين ، والآلهين المحبين لوالدهما ، والآلهين الظاهرين ، والآله الذى والده شريف والآله الذى يجب والده والآله المحسنين ، من الطائفة الخامسة للكهنة .

مضمون العقد بالإغريقية :

فى الركن الأسفل من البردية على اليد اليسرى نلاحظ أن الكاتب بدأ يجرب قلمه بكلمة ثم كتب ما يأتى :

فى السنة الرابعة والخمسين فى العاشر من شهر بابيه : لقد دفع للبنك فى «كروكوديلوبوليس» ، وهو الذى يشرف عليه «بطليموس» قيمة ضريبة ألبا عن بيع أرض حسب تقرير «بانيسكوس» محصل الضرائب . وقد وقع على ذلك «أبولونيوس» مراقب الضرائب و «مايتوتيس» (Maithotis) ابنة «بزنتوبيس» (Psenenoupis) عن أرض بور مقدارها أرورا ونصف وهى التى ذكرت حدودها فى العقد المذكور أعلاه وهى الأرض

التي اشترتها من « بزئوييس » بن « حور » مقابل ثالثت من النحاس ؛
والضريبة بالعملة النحاسية التي أخذ عليها فرق عملة هي ٦٠٠ درخة .

المجموع ٦٠٠ درخة

الامضاء « بطليموس » مدير البنك .

وعلى ظهر الورقة ستة عشر شاهداً .

عقد اتفاق عن بيع نصيب من الأرض ومعه إيصالات من المصرف
بالاغريقية^(١) :

هذا العقد من عهد الملك « بطليموس السابع لإرجيتيس الثاني » -
(١٩ مارس عام ١١٨ ق . م) .

التاريخ : السنة الثانية والخمسون في الثامن والعشرين من أمشير من
عهد الملك « بطليموس » الآله المحسن ابن « بطليموس » و « كليوباترا »
الآهين (الظاهرين) والملكة « كليوباترا » أخته ، والملكة « كليوباترا »
زوجه ، الآلهة المحسنين وأولادهم (في عهد) كاهن « الإسكندر » والآهين
المخلصين والآهين الأخوين ؛ والآهين المحسنين والآهين اللذين يجبان والدهما
والآهين الظاهرين ، والآله الذي والده شريف والآله الذي يجب أمه والآله
المحسنين . وفي عهد الكاهنة حاملة غنيمة النصر « لبرنيكي » المحسنة ، وفي عهد
الكاهنة حاملة السلّة الذهبية أمام « أرسنوى » المحبة لأخيها ، وكاهنة « أرسنوى »
التي تحب والدهما وأولئك الذين استقروا في « رقودة » وفي « بوزى » التي في
إقليم « نى » (= طيبة) .

الطرفان المتعاقدان :

الطرف الأول : إن الرجل صاحب المرتب المقيد في .. « حار ماحي »
بن « حور » و « شلح » بن « حور » أخاه وأمهما هي « تا... » وهما
شخصان قد أعلننا بفهم واحد .

الطرف الثاني : للرجل صاحب المرتب المقيد في بلدة « آمور » (المسمى)
« بشنمنخ » (Pshenmenkhe) بن « بانيخاتي » (Panekhate) وأمه هي
« كلوزي » (Klúze) .

لقد جعلت قلبي يتفق على الفضة ثمن الثلث من نصيبنا من الأرض
الشرافي ، وهي التي في الأرض الشرافي^(١) التابعة إلى ..
في أرض أوقاف الآلهة « حتحور » سيدة « أنت » ، وهي التي قد آلت إلينا
من « حور » بن « باتو » (؟) والدنا وحدودها هي :

في الجنوب : أرض « باتو » (؟) بن « بهيب »

في الشمال : أرض « بوريبيت » (Pueriebt) .

في الشرق : أرض « كلوز » بن « بهيب » .

في الغرب : الصحراء .

وهذه هي حدود الأرض كلها .

نص العقد : لقد أعطيته إياك وهو ملكك ، أي ثلث المذكور أعلاه من
نصيبنا في الأرض الشرافي وقد تسلمت ثمنه نقداً منك كاملاً غير منقوص ،
وقلبي متفق على ذلك . وليس لي أي حق في العالم عليك باسمها ، ولن يكون
لأي رجل في الأرض ولا أنا بالمثل القوة على استعمال السلطة عليه إلا أنت

(١) الأرض الشرافي هي الأرض العالية التي تحتاج إلى رى صناعي .

من اليوم فصاعداً . وإن الذى سياتى إليك بسببه باسمى أو باسم أى رجل فى الأرض ، فانى سأنجيه عنك . وإنى سأطهره لك من كل كتابة ، ومن كل براءة ، ومن كل كلمة فى الأرض فى أى وقت . ومستنداته ملكك وبرأته فى كل مكان يوجد فيه ، وكل كتابة قد عملت خاصة بها ، وكل كتابة قد عملت لى خاصة بها وكل جميع الكتابات التى باسمه ويكون لى بوساطتها الحق فيها (أى الأرض) ، فانها ملكك والحقوق المخولة بها . وأن الذى ينحول إلى الحق باسمها (أى الكتابات) فانه ملكك . واليمين أو البينة الذى سيطلب منك فى ساحة القضاء باسم الحق المنحول بالكتابة المذكورة أعلاه التى حررتها لك لتجعلنى أؤديه فانى سأؤديه دون أن أرجع إلى أية براءة (؟) ، أو أية كلمة فى الأرض ضدك . (ومعنى الجملة الأخيرة بصورة أبسط هى : وإذا حتم عليك فى ساحة العدل أن تحصل على أداء شهادة معززة بقسم أمام القضاء أو تجعلنى أقدم دليلاً يؤكد الحق المنحول لك بمقتضى العقد المذكور أعلاه . وهو الذى حررته لك ويجبرنى على أن أعمل لك هذه الأشياء ، فانى سأحلف اليمين أو أقدم البرهان) .

كتبه « نختمين » بن « نختمين » الذى يكتب باسم كهنة « حتحور » سيدة « انت » الخ . . . الآله الذى والده شريف والآله الذى يجب أمه والآلهة المحسنين ، التابعين (يقصد الكهنة) لطائفة الكهنة الخامسة . هذا وقد كتبت توقعات ستة عشر شاهداً على ظهر الورقة .

ويأتى بعد ذلك الملخص الإغريقى :

فى السنة الرابعة ١٥ بوئونه دفع فى بنك « كروكوديلوبوليس » الذى بشرف عليه أبوللونىوس « بمثابة ضريبة العشر عن نقل الملكية ، بمقتضى تقرير « بانيسكوس » جابى الضرائب (؟) من يد « بسمنخيس » (Psemmenkhes)

ابن « بانخاتس » (Panekhates) عن ١/٤ من الأرض الزراعية على
اليابسة (؟) في السهل الذى حول « الجبلين » وهو الذى اشتراه من « هارمياس »
بن « حور » : بمبلغ ثلث واحد = ٢٠٠ درخمة .

تعليق :

يلفت النظر أن بداية بردية البيع هذه وجدت ممزقة ، ومن ثم ضاع
الثلث من كل سطر من كتابتها ، وكذلك يلحظ أن اسمى البائعين قد ضاعا .
وقد بقى فقط اسم المشتري وهو « بشمنخى » ؛ غير أنه مما لا نزاع فيه أن
هذه الوثيقة هى من عهد الملك « بطليموس السابع لإيرجيتيس الثانى » . وعلى
أية حال فان الملخص الإغريقى يفهم منه أن مقدار الضريبة عن نصف
الأرض المباعة قد دفع فى بوؤنة من السنة الرابعة . غير أن هذا التاريخ لا
يمكن أن يكون فى عهد « إيرجيتيس الثانى » . يضاف إلى ذلك أنه قد حفظ
لنا هذا الملخص الإغريقى اسم أحد البائعين وهو « هارمياس » بن « حور » .
ولكن لحسن الحظ عند ما فحصت البردية رقم ٢٤ المحفوظة بمجموعة
ريلنلز بواسطة العالم « جرفث » ؛ ظهر أنها خاصة بنفس قطعة الأرض التى
فحصها فى هذا العقد . والورقة رقم ٢٤ من نفس المجموعة تحتوى على براءة
حررت فى حكم الملكة « كليوباترا الثالثة » و « بطليموس سوتر الثانى » عن
بيع حرره « حرماخى » هو وأخوه « شلح » إلى « بشمنخى » (Pshemmenkhi)
المذكور أعلاه . وهذه الوثيقة كانت قد حررت فى أمشير من العام الثانى
والخمسين من حكم « إيرجيتيس الثانى » . وبدهى أن هذا البيع كان هو
البيع الذى ورد فى البردية التى نحن بصددنا وهى التى عرفنا منها التاريخ
واسم البائع الثانى . هذا فضلا عن أنها أكلت وصف الملكية الممزقة . ومع
ذلك فانه لا تزال لدينا صعوبة فى حل لغز تاريخ السنة الرابعة الذى جاء فى

الملخص الإغريقي ، وهو أربع سنوات بعد البيع الذى نتحدث عنه .
والواقع أن تاريخ الورقة الرابعة والعشرين^(١) قد وجد ممزقاً ، غير أنه كان
في شهر بوثونه في سنة ما . ويظهر بدهياً أن البيع الذى حدث في وثيقتنا التى
نفحصها لم يكن قد تم قط (ويحتمل أنه كان في الواقع رهناً) ؛ غير أنه لما
كان هذا البيع قد أُلغى أو كان على وشك الإلغاء (أو أن التقيد الذى كان قد
سلف مقابل رهن هذه الأرض قد رد ثانية) كانت الضريبة قد دفعت في شهر
بوثونه من العام الرابع ، ومن ثم فإن (العام الرابع) شهر بوثونه يصحح في
أول الورقة الرابعة والعشرين . وبذلك نجد أن كلا من البرديتين تكمل الواحدة
منهما الأخرى بطريقة مذهشة وذلك بوساطة البردية الإغريقية . والظاهر أن
الضريبة كانت قد دفعت قبل فسخ العقد بانئى عشر يوماً . ومن المحتمل أنه
لا يوجد مثال آخر معروف عن دفع الضريبة مؤخره لمدة طويلة ثم تدفع
بعد تأخيرها مدة أربع سنوات ؛ غير أن التفسير - الذى اقترحه الأستاذ
« جرفث » هنا لحل هذه المسألة - يظهر أنه كاف .

ومما يجدر ملاحظته هنا كذلك أن الكاتب « نختمين » - الذى كتب
الورقة التى نحن بصدددها هنا - له بعض خاصيات في أسلوبه تميزه عن
« اسبنوتى » (Espniute) وأهمها هى أنه قد حافظ على مركز « يوباتور »
من حيث القدم في العبادة الملكية وذلك بوضعه قبل والديه الآلهين المحبين
لوالدهما أى « بطليموس السادس » وزوجه .

(١) من أوراق « شستريبي » أى الورقة التى نتحدث عنها هنا .

عقد اعتراف يدين على سلفية من القمح والنقود من عهد

« بطليموس السابع » ، (٩ أغسطس سنة ١٢٧ ق. م.)

التاريخ : السنة الثالثة والأربعون الشهر الثالث من فصل الصيف (أبيب) اليوم التاسع عشر من عهد الملك « بطليموس » الآله المحسن لابن الملك « بطليموس » ، والملكة « كليوباترا » زوجة الآلهين المحسنين (وفى عهد) كاهن « الإسكندر » والآلهين المخلصين والآلهين الأخوين والآلهين المحسنين ، والآلهين المحبين والآلهين الظاهرين والآلهين اللذين يجبان والدتهما والآله الذى والده شريف والآلهين المحسنين ، والآلهة المحسنين ، وحاملة غنيمة النصر « لبرنيكى » المحسنة ، وكذلك الذين استقروا فى « رقودة » (= الإسكندرية)

الطرفان المتعاقدان :

الطرف الأول : يقول حامل وطاب اللبن « لآمون جمى » (= مدينة هابو) « با-تم » بن « انس نا-خومنو » (Snachomneus) وأمه هى « ستو-توتى » (= Stotoetis) .

الطرف الثانى : للمرأة « شع - خبرى » (Sachperis) إبنة « امنحوتب » وأمه هى « تا-جى » .

صيغة العقد :

يقول الطرف الأول للثانى : لقد طلبت إلى أربعة أرداد ونصف أردب من القمح ونصفها $2\frac{1}{2}$ أرباباً (المجموع) أربعة أرداد ونصف ثانية وبحساب سعر العملة النحاسية : ٢٤ قدنا من النحاس مقابل قدين من

الفضة ٢٠٠ ، ومبلغ ٢٠٠ قطعة من الفضة تساوى ٢٠٠٠ ستاتر تساوى ٢٠٠ قطعة من الفضة ثانية ، وبسعر ٢٤ قدتا من النحاس عن كل قديتين من الفضة بما في ذلك فائدتها ؛ وذلك باسم قطع النقود الفضية والقمح الذى أعطيته لإباى . وعلى أن أرد إليك أربعة الأردب والنصف من القمح ومائتى قطعة من النقود الفضية المذكورة أعلاه وذلك حتى عام ٤٤ الشهر الثانى من فصل الصيف (بوونه) وتخصيصها هو : القمح فى السنة الرابعة والأربعين الشهر الرابع من فصل الشتاء (برموده) والنقود فى الشهر الثانى من فصل الصيف (بوونه) ، على أن يكون قمحاً نقياً دون أن يكون فيه غلت (مادة غريبة) أو تبين وبمكيالك الذى تكيل به القمح وهو الذى يتمشى مع المكيال قوس ٢٩^(١) . وعليك أن تحمله وعليك أن تورده إلى يد وكيلك فى بيتك «بطبية» دون مصاريف أو أجور نقل أو أى شىء آخر فى العالم حتى عام ٤٤ الشهر الرابع من فصل الشتاء شهر برموده . والنقود حتى الشهر الثانى من فصل الصيف (بوونه) . والنقود أو القمح الذى لا أورده من ذلك فى ميعادى الدفع المحددين المذكورين أعلاه ، فانه يحتم على أن أورد القمح فى صورة مبلغ ٣٠٠ قطعة من الفضة عن كل أردب من القمح أى ١٥٠٠ ستاتر أى ٣٠٠ قطعة من الفضة ثانية - بسعر كل ٢٤ قطعة من النحاس مقابل قديتين من الفضة - عن كل أردب من القمح . والنقود مع كل قطعة من الفضة خمس قديات لكل قطعة من الفضة فى الشهر الذى يجب فيه الدفع قهراً وبدون تأخير . ولن يكون فى استطاعتى أن أعطيك ميقاتاً آخر فيما يخص ذلك بعد اليوم المحدد المذكور أعلاه . ولن يكون فى قدرتى أن أقول

(١) وهذا مكيال متفق عليه كما هو الحال فى كثير من القرى المصرية الآن إذ توجد كيلة يتفق عليها بين أهل القرية وهى فى العادة كيلة وافية .

إني أعطيتك قمحاً ونقداً من جديد أو أى شيء آخر فى العالم دون وثيقة دفع تثبت ذلك (. وتقول المرأة تشنباون (T. Se-n-ps-wn) ابنة «با-ون» وأمها هى «تشن-موت» : إني ضامنة أن أدفع بدلا من «با-تم» ابن «انسن-نا-خو-منو» (Snuchomneus) ما هو مذكور أعلاه فيما يتعلق بالأربعة والنصف أردادب قمح والمائيتى قطعة من النقد الفضة ثانية وميعادها المحدد المذكور أعلاه على حسب كل كلمة أعلاه . وإذا لم يردها إليك فاني أعطيا إياك فى الميعاد المعلوم أعلاه وعلى حسب كل كلمة أعلاه . وإنك تطالب الشخصين (الضامنين) . وحق المستند أعلاه هو حق لك علينا وعلى أطفالنا . ولك أن تقاضى أو تطلب من أى منا نحن الاثنين من تجب بأن يفعل على حسب كل كلمة أعلاه .

ولكن عند ما تجب أن تطالبنا نحن الاثنين ، فإن لك أن تفعل ذلك أيضاً . ووكيلك هو الذى يأخذ قهراً فيما يتعلق بكل الأشياء التى تحدثت معنا عنها باسم كل الأشياء المذكورة أعلاه . وإني (؟) سأفعلها لك على حسب أمرك فى كل وقت دون أية مشادة .

كتب (هذا) «انس-مين» (Zminis) بن «با-باس» وهو الذى يكتب باسم كاهن «أمون» ملك الآلهة والالهين الأخوين والآهين المحسنين واليهين اللذين يجبان والدهما ، واليهين الظاهرين والآهين اللذين يجبان أمهما . والإله الذى والده شريف والآلهة المحسنين ، التابعين لطائفة الكهنة الخامسة

عقد بيع قطع أرض من عهد «بطليموس السابع» عشر عليه في «الجبلين»
التاريخ : في السنة الثالثة والثلاثين من عهد الملك «بطليموس» الآله
المحسن بن «بطليموس» و «كليوباترا» الإلهين الظاهرين والملكة «كليوباترا»
أخته وزوجه الآلهين المحسنين ، وفي عهد كاهن «الإسكندر» والآلهين اللذين
يطردان الشر ، والآلهين الأخوين والآلهين المحسنين والآلهين اللذين يجبان
والدهما ، والإلهين الظاهرين ؛ وفي عهد حاملة غنيمة النصر «لبرنيكى»
الآلهة المحسنة وفي عهد حاملة السلة الذهبية أمام «أرسنوى» المحبة لأخيها ، وفي
عهد كاهنة «أرسنوى» التى تحب والدها ، وكذلك أولئك الذين يستقرون في
«رقودة» ، وأولئك الذين يستقرون في «بوزى» (= المنشية ؟) في مقاطعة
«طبية» ، وفي عهد كاهن «بطليموس سوتر» ، وفي عهد الملك «بطليموس»
الذى يحب والده ، وفي عهد كاهن «بطليموس» الآله الظاهر الذى عمل
الطيبات ، وفي عهد كاهن «بطليموس» الذى يحب أمه ، وفي عهد
«بطليموس» الذى والده شريف ، والآلهين المحسنين ، وفي عهد كاهنة
الملكة «كليوباترا» ، وفي عهد كاهنة «كليوباترا» الأخت ، وفي عهد
كاهنة «كليوباترا» الأم الآلهة الظاهرة ، وفي عهد الكاهنة حاملة السلة
الذهبية أمام «أرسنوى» المحبة لأخيها .

الطرفان المتعاقدان :

الطرف الأول : يقول الكاهن خادماً الآله «ورم» والكاهن «سم»
(= كاهن «حتحور» وكاهن «سبك» على التوالى) . وكاهن القرين (كا)
للآلهين المحسنين وللآلهين اللذين يجبان والدهما وللإلهين الظاهرين ، وللإله
الذى يحب أمه ، والذى والده شريف وللإلهين المحسنين المسمى «باتوس»
بن «حرسئيسى» ، والمرأة التى تتسلم مرتباً المسماة «تامنوس» .

الطرف الثاني : لكاهن «حتحور» سيدة «الجبليين» « بسننثريس »
(Psenensis) وابن « بسنثوتيس » (Psenhotes) وأمه هي « تاتوس » .

نص العقد :

لقد جعلت قلبي يوافق على ثمن الأرض التي مساحتها اثنتى عشرة ذراعاً
(قصة) = ١٢٠ ذراعاً مخطومة = ١٢ ذراعاً أرضاً (= قصبات) ثانية .
وتقع في قطع في أرضي الصالحة للبناء في الحى الجنوبي (أى الربع الجنوبي)
من «الجبليين» وحدودها هي :

في الجنوب الغربي : بقية أرضي الصالحة للزراعة .

في الشمال : بيت « بسننوبيس » (Spenenupis) بن « بورتيس » (Portis)

في الغرب : بيت « توتيس » بن « كوللوتيس » (Kolluthes)

وفي الشرق : طريق « آمون » .

تأمل : هذه هي كل حدود قطع الأرض الخاصة بكاهن «حتحور» بن
« توتوبوتيس » (Totopoutis) ابن ويملك فيها
« باتوس » بن با ثلثاً آخر . وعلى ذلك تملك أنت الثلث الآخر
ومسطح القطعة كله هو أربع أذرع لكل قطعة وهو ما يؤولف الاثنتى عشرة
قصة أرض في المجموع . وقد أعطيها إياك ، وهي ملكك أى قطعة أرضك
للبناء : المذكورة أعلاه وقد تسلمت ثمنها نقداً منك كاملاً غير منقوص ،
وقلبي منشرح لذلك . وليس لى أى شىء في العالم أطلبه منك باسمها . وليس
لأى إنسان في العالم ولا نفسى سلطة عليها غيرك من اليوم فصاعداً . وإن
الذى يأتي إليك بخصوصها باسمى أو باسم أى شخص في العالم فانى أبعده عنك .
وإنى سأظهرها لك من كل مستند ، ومن كل نزاع قضائى ، ومن كل

قانون ومن كل شيء في العالم في كل وقت . وكل مستندات ملكك ، وكذلك الأحكام القضائية في كل مكان تكون فيه . وجميع الكتابات التي كانت قد حررت ، وكل كتابات كانت قد صدرت مني بخصوصها ، وكل كتابات يكون لي بمقتضاه حق ، فإنها ملكك مع حقوقها ، وكذلك ملكك ما يجعل لي حق باسمها .

والكاهن «ورم» والكاهن «سم» وكاهن القرين (كا) التابع للإلهين المحسنين والآلهين اللذين يجبان والدما والآلهين الظاهرين والآلهة الذي يجب أمه والآله الذي والده شريف وللإلهين المحسنين (المسمى) «بتوزيريس» بن «حرسثيسي» وأمهم «تاتريس» (Taisis) يقول : تسلمت المستند أعلاه من يد «باتوس» بن «حرسثيسي» والذي وقلبي موافق على ذلك . وعلى حسب ذلك استعمله في كل وقت قهراً وبدون ملاحظة وبدون رفض .

كتبه «توتورتايوس» (Tothortaios) بن نختمينيس (Mechtminis) الذي يكتب باسم كاهن «حتحور» سيلة «الجلين» والإلهين المحسنين لوالدهما والإلهين الظاهرين والآله الذي يجب أمه والذي والده شريف والآلهين المحسنين التابع لطائفة الكهنة الخامسة .

وفي أسفل من هذا العقد كتب ملخصه بالإغريقية .

وأسماء الشهود الذين على ظهر البردية بلغ عددهم ستة عشر شاهداً . ومضمون هذا العقد يمكن تلخيصه فيما يأتي :

هذه البردية عبارة عن عقد شراء جاء فيه أن الكاهن التابع لمعبد «الجلين» وهو حانوق الآلهة «حتحور» المبجلة في هذا المكان ، واسم هذا الكاهن هو «بسنثريس» وقد باع قطعة أرض مساحتها حوالي ٣٣٠ متراً . ولكن

الأخبير. كان قد باع قطعتين أخريين مساحة كل منهما تعادل مساحة القطعة المباعة هنا في هذا العقد ، وفي نهاية العقد نجد أن « بتوزيريس » وهو أخ البائع من أمه قد تدخل في الموضوع بوصفه الضامن للبائع ، ومن ثم تكون شجرة نسب أفراد الأسرة كالآتي (١) :

تاتزيس + حرسئيسى + تامنوس
باتوس بتوزيريس

ومن ذلك نفهم أن « حرسئيسى » كان له زوجتان . هذا ولا نعلم إذا كانت المرأة « تامنوس » التي جاءت بهذا الاسم كانت زوجة مؤقتة في قضية النزاع على الارث الذي جاء ذكره في بردية ستراسبورج هي نفس المرأة التي نحن بصدددها هنا . وقد تحدث عنها المؤرخ « جرادنوتز » . والواقع أن هذا الموضوع لا يزال معلقاً ، وإن كانت شواهد الأحوال تدل على أنه كانت توجد علاقة (٢) .

Rec. Trav. XXXV, P. 82-87.

(١) راجع

Gradenwitz; Eine Erbstreit aus dem Ptolemaischen Aegypten, راجع (٢)
P. 30.

نظم جمعية دينية من عهد (بطليموس السابع)

الديموطيقية عام ١٢٨ ق. م

عثر على هذه الورقة في «أم البريجات» من أعمال الفيوم وهي التي تسمى بالإغريقية «تبتونيس» .

وقد وجدت هذه البردية مهشمة ، ومن ثم سجدت في الترجمة بعض الفجوات . وقد عثر على مثل هذه الوثيقة في نفس هذا المكان في عهد البطالمة الذين سبقوا «بطليموس السابع» .

التاريخ : في السنة الثالثة والثلاثين الحادى عشر من شهر بوثونه من عهد الملك «بطليموس» و «كليوباترا» الإلهين المحسنين ، وهما اللذان أنجبا «بطليموس» و «كليوباترا» الإلهين الظاهرين ، وزوجه «كليوباترا» الآلهة المحسنة ؛ وفي عهد كاهن «الإسكندر» والإلهين المخلصين والإلهين الأخوين والإلهين المحسنين والإلهين اللذين يجبان والدهما ، والإلهين الظاهرين ، والآله الذي والده شريف ، والإله الذي يحب والدته ، والآله المحسنين ، (المسمى) «ديونيسوس» ابن «بريوس» (؟) (Berios) وعندما كانت المرأة «بطولهما» (Ptolema) ابنة «بولينوس» (Pulinus) حاملة هدية النصر أمام «برنيكى» الآلهة المحسنة ، وعندما كانت المرأة «ترموتى» (Trmuti) (؟) ابنة «مقنيس» (Maknis) حاملة السلة الذهبية أمام «أرسنوى» محبة أخيها ؛ وعندما كانت المرأة «أرتما» (Artma) ابنة «سروتوس» (Srutus) كاهنة «أرسنوى» محبة والدها .

صيغة مواد النظم :

نسخة من القانون الذى وافقت عليه الطائفة السادسة في المعبد وهم الذين وقعوا في أسفل هذا بأسمائهم في قسم « بولون » من ١٥ برموده من عام ٣٣ حتى ١٢ برموده عام ٣٤ أى ثلاثة عشر شهراً + $\frac{1}{4}$ (= شهر أيام النسب) وقد تكلموا جميعاً (أى الأعضاء) : إنا نوؤديه (أى القانون) عند ما نجتمع سوياً في وليمة ، ويكون العيد والموكب قد نظم في اليوم الذى قرر الاحتفال به في المؤسسة ، وفيه نشرب - بصرف النظر عن العيد المبين أسفل - ونقدم القربات المحروقة والقربات السائلة للملك « بطليموس » والملكة « كليوباترا » الإلهين المحسنين اللذين أنجبا « بطليموس » و « كليوباترا » الإلهين الظاهرين والملكة « كليوباترا » زوجة الإلهة المحسنة وللآلهة « أزيس » و « أوزير » و « فرع » ولأجل آلهة مصر وآلهاتها وللإله « سبك » صاحب « تبتونيس » وللآلهة « سبك » فنحن ندفنها ونحن نرافقها حتى مدافنها ، ونحن ندفع خمسة دبنات فضة عن كل فرد منا ، ونحن نشرب في « تبتينيس » في اليوم الثانى والعشرين من شهر بابه وفي ١٤ برموده . ونحن نشرب في « ترموتيس » (= مكان الآلهة « رينوت » ربة الحصاد) وفي الرابع والعشرين من شهر بشنس في موكب الإله « سوكونوبيس » (؟) ونشرب في . . . التاسع وفي الخامس من شهر طوبه ونشرب في « ترموتيس » في العاشر من شهر توت في المواقيت المبينة أعلاه قهراً وبدون تأخير . وإن الذى منا لم يأت لأجل أن يشرب معنا والذى يعصى . . . الذى نحن . . . ، ونحن ندفع نقود وظيفتنا ونقود خدماتنا إلى يد المشرف على المؤسسة . وإن الذى لم يذهب منا إلى بيته فإنه يجب عليه أن يذهب إليه ليحضر ضماناً للنقد المذكور . وإذا حاول

من هذه الناحية أن يرشى أحداً فان غرامته تكون ٣٠٠ دين من الفضة ويجب أن يشدد عليه بالألا يقصر فيما بعد في واجبه . ونحن نبنى مجتمعاً ونعطي سوباً نصيينا في ٢ . . . وخمس سلات ، ونحن نعطي خمسة «أوش» عطوراً وأكاليل وزيتاً و (دهنا) (؟) . وإن الذى منا يعلن عنه أنه لم يدفع نصيبه أو أن نصيبه لم يكن قد دفع فان غرامته تكون ١٥٠ دين من الفضة . ويجب أن يشدد عليه أن يدفع ما عليه في المستقبل . وعند ما يعلن واحد منا بأن يأتي أمام القضاء فعليه أن يحضر . ولكن الذى لا يحضر فان عقوبته تكون ١٥٠ دين من الفضة . وإن الذى يتهم منا في قضية ظلماً فانه يجب علينا أن نقف بجواره جميعاً حتى يكسب قضيبته .

وإن الذى منا لا يقف بجانبه فان عقوبته تكون ٣٠٠ دين من الفضة ، وإن من يموت منا فيدفع له ١٩ (؟) ديناً لأجل دفنه . وإن من يموت من بيننا والده أو أمه أو أخوه أو أخته أو حموه أو حاته فانا نعطي «عل» (؟) فضة له . ونحن نرافقه في الجمعية التعاونية ، ونحن نضيف جماعة أهله الذين رافقوه على حسب أمره . وأن الذى منا قد دعى ليحضر في البلدة المذكورة ولم يحضر فانه يجب عليه . . . يدفع لكل الجماعة (؟؟) . وإن الذى منا يأتي لأجل أن . . . أمام الإله فانا نجعله يفرم خمسة دينات فضة . وعند ما يزور واحد منا أهل البلد فلا بد أن يأتي واحد ليرشده إليها . ونحن نجعله عدد . . . أناسا يمضون خلفه عند ما يكون قد مضى سنة في بلدته (الباقى مهشم) . يأتي بعد ذلك قائمة بأسماء المشتركين في الجمعية^(١) وتبرعاتهم . ويشاهد أن في العمود الأول قد ذكر أسماء الأعضاء على حسب أهميتهم ، وأمام كل واحد منهم المبلغ

الذى دفعه . وفي العمود الثاني جاء ذكر عشرة شبان جدد ، وقد وضع امام الأخير منهم مبلغ ٧٨ قطعة من الفضة . وقد وضع نفس هذا المبلغ امام اسم السادس في العمود الثالث . والظاهر أن هذا قد أضيف فيما بعد بيد كاتب آخر وهذا الإسم السادس من العمود الثالث المسمى «جلوز» (ابن) «جلوز» (Kolluthes) ابن «حور» يظهر أنه آخر الأعضاء وأصغرهم سناً . وبعده يأتي اسم فرد ليس من أعضاء الجمعية بل يعتبر الضامن . وهاك المتن الذى ذكره : «حار - تو» بن «ماراس» (Marres) . إنه هو الضامن فيما يخص «جلوز» بن «حور»^(١) .

ومن ثم نفهم أن أعضاء هذه الجمعية كانوا ينقسمون قسمين : أعضاء لهم مكانتهم في المجتمع ويتبرعون بمبالغ محترمة وأعضاء شبان جدد كان لا بد لقبولهم في الجمعية من ضامن كما يفهم من المتن .

نظم جمعية دينية تعاونية (عام ١٤٨ = عام ١٤٧ ق.م) (١)

التاريخ : في السنة الرابعة والثلاثين في السابع من شهر كيهك من عهد الملك « بطليموس » و « كليوباترا » وهما اللذان أنجبا الإلهين الظاهرين ، وعند ما كان كاهن «الإسكندر» والإلهين المخلصين والإلهين الأخوين والإلهين المحسنين والإلهين اللذين يجبان والدهما والإلهين الظاهرين والإله الذي والده شريف والإلهين اللذين يجبان والدتهما «قليكليس» (Kallickles) ابن «تيوقرتس» (Tiukrts) ، وعند ما كانت المرأة «أرنياس» ابنة «أنكسندروس» (Anxandros) حاملة هدية النصر «لبرنيكي» الآلهة المحسنة، وعند ما كانت المرأة «أسكليبايس» (Asklebais) ابنة «بطليموس» ابن «أسكليبادس» (Asclepiades) حاملة السلة الذهبية أمام «أرسنوى» حبة أخبها ، وعند ما كانت المرأة «أبولونيا» (Apolonia) ابنة «أسوكراتيس» كاهنة «أرسنوى» حبة أخبها .

مواد القانون :

القانون الذى وافق عليه أفراد الطائفة السادسة وكهنة التمساح المقدس وهم الذين إجتمعوا أمام «سبك» والآلهة «سبك» في وليمة في مثنوى التمساح المقدس في مدينة «سبك» سيد «تظون» في قسم «بولون» في مقاطعة «أرسنوى» وذلك عند ما قالوا : نحن نوذيه (أى القانون) من شهر توت

من عام ٣٤ حتى آخر يوم من شهر مسرى وفي أيام النسيء (جغرافياً أيام المصاييح) أى ما مقداره سنة = ١٢ شهراً وسدس أى سنة ثانية . وقد قالوا سويأ لقد إجتمعنا (= جلسنا) سويأ في وليمة أمام «سبك» والآلهة «سبك» في عيد «سبك» وموكبه وفي أيام الأعياد التى وافق عليها رجال المؤسسة (= البيت) لنولم وليمة سويأ فيها . ونحن نعطي نقودنا المقررة علينا كل شهر ، هذا خلافاً لنقود الحيوان وهى التى علينا أن ندفعها أيضاً . وندفعها في يد المشرف على المؤسسة ، وهى المحدد دفعها كل شهر . وإن الذى منا لا يدفع النقد المقرر عليه كل شهر ، على أن يدفعه في يد المشرف على المؤسسة كما هو مدون أعلاه في كل شهر ، فان المشرف على المؤسسة يجب عليه أن يذهب إليه ويأخذ منه ضماناً على النقود المذكورة . ويجب أن يشدد على هذا الرجل أن يدفع غرامته وقدرها ٢٥ ديناً . ويجب أن يطالب بأن يقوم بأداء واجبه من جديد . ونحن نجتمع مكيالا من النيذ بمثابة جزية على كل منا . وإن الذى أفراد المؤسسة في أى وقت مكيالين من النيذ من كل واحد منا وذلك حينما يكون كل مكيال يساوى خمسة دينات من الفضة . وينبغى أن تعطى كفالة أو ضمان من الملح ومن العطور والأكاليل والزهور والزيت والشحم مقابل نقود المؤسسة . وأن الذى منا يطلب إليه دفع نقد لأجل أيام الأعياد ولا يدفعها فان غرامته يجب أن تكون (٢٥) ديناً من الفضة . ويجب أن يطالب بأن يقوم بواجبه من جديد ، ويستثنى من أولئك المريض والسجين أو من يحارب من أجل أشياء الملك . ونحن نقدم القربات المحروقة وقربات المشروبات للملك « بطليموس » و « كليوباترا » وهما اللذان أنجبا الإلهين الظاهرين العائشين أبدياً ، وكذلك القربات المحروقة والقربات السائلة « لإزيس » و « أوزير » و « فرع » ؛ وكذلك القربات المحروقة وقربات الشرب للآله « سبك » ،

والآلهة التي في صورة «سبك» في العيد والموكب المذكورين أعلاه . ونحن نجر الآلهة «سبك» ونحن نرافقها حتى دفنها . وإن الذي منا لا يخرج لجر الآلهة «سبك» وكذلك الذي لا يتبعها حتى دفنها ؛ فان غرامته تكون ٢٠+س دبناً من الفضة . وهذه الغرامة تطالب منه عدا من استثنوا ، كما هو مذكور أعلاه . وعند ما يموت واحد منا فانا نحزن عليه ، ثم نرافقه في الجمعية التعاونية جميعاً ، ونعطيه النقود التي تقررها الجمعية من مال المشتركين ، لأجل دفنه في قبره . وإن الذي منا لا يحزن عليه ولا يرافقه في الجمعية ، فان غرامته تكون خمسة دبنات باستثناء الذين استثنوا أعلاه . وعند ما يموت واحد منا خارج المدينة فانا نقرر له عشرة رجال من المؤسسة ونجعلهم يسرون خلفه ونعمل له كما هو مدون أعلاه . وإن الذي منا قد قرر أن يسير خلفه من رجال المؤسسة ولم يذهب ، فان غرامته ينبغي أن تكون عشرين دبناً من الفضة باستثناء الناس الذين ذكروا أعلاه . وفضلاً عن ذلك فان من يهتم في قضية ظلماً فانا نقف بجانبه ونعطيه من مال الإشتراكات ثانية وهو الذي قرر رجال المؤسسة صرفها لتقدم إليه . ويجب أن يبقى المشرف على المؤسسة بجانبه ؛ وكذلك نعمل على جمع عشرة مكابيل من النبيذ له وأن الذي منا يصبح عدو الإله أو سجين معبد الإله يجب أن يبقى المشرف على المؤسسة بجانبه ، ونحن نجمع له خمسة مكابيل من النبيذ .

وإن الذي منا يموت والده أو أمه أو أخوه أو أخته أو إبنته أو ابنته أو حموه أو حاته أو زوجه ، فعلينا أن نحزن عليه ونعمل له كما هو مدون أعلاه . وإن الذي منا يموت إبنته وهو صغير جداً فعلينا أن نشرب معه جعة ونشرح صدره .

وإن الذى منا يعلنه واحد منا أمام قائد أو حاكم قبل أن يعلن بذلك لرجال المؤسسة فإن غرامته يجب أن تكون خمسين ديناً ، ولكن إذا أعلنه بعد أن يكون قد طبق القانون . وفى هذه الحالة يكون قد نفذه فيمن إتهمه فان غرامته تكون مائة دين من الفضة . وإن الذى منا يلحق بواحد منا أذى أمام قائد أو حاكم فان غرامته تكون خمسين ديناً . وإن الذى منا يقول لواحد من بيننا أنك مجذوم ولم يكن مجذوماً فان غرامته تكون مائة دين . وإن الذى منا يذهب مع زوجة واحد من بيننا فان غرامته يجب أن تكون مائة دين ويجب أن يطرد من أجل ذلك من المؤسسة . وإن الذى منا يجد واحداً منا فى الطريق أو يقول ليت رجلاً يعطينى نقوداً لأنى فى ضيق ولا يعطيه شيئاً فان غرامته تكون خمسة وعشرين ديناً مع استثناء الناس الذين يحلفون يميناً أمام الاله « سبك » بقوله لواحد منا : لم يكن فى مقدورى أن أعطيه . وإن الذى منا يشتم واحداً من بيننا فان غرامته يجب أن تكون خمسين ديناً . وشتم الكاهن الإدارى يقدر بخمسة وسبعين ديناً ، وإذا عاد الشاتم إلى ذلك ثانية فانه يدفع مائة دين ، وسب آخر يقدر بستين ديناً . وأن الذى يكرر ذلك يدفع ثمانين ديناً . وسب الناس العاديين يقدر بتسعين ديناً ومن كرر ذلك يدفع ١٠٠ + من دين . وإن الواحد منا الذى يلحق بواحد منا أذى فان غرامته يجب أن تكون مائة دين ؛ وإصابة الكاهن الإدارى تقدر بمائة وعشرين ديناً . وأن من يعود لمثل ذلك ثانية فانه يدفع مائة وخمسين ديناً وإصابة زميل تقدر بثمانين ديناً وأن من يعود إلى ذلك ثانية فانه يدفع تسعين ديناً . وإصابة الرجل العادى تقدر بمائة دين وإن الذى يعود إلى ذلك ثانية يدفع ١٠٨ (٩) ديناً . وإن الذى منا يسب المشرف على المؤسسة وكان يريد أن يقرب يده منه (أى أراد أن يرشيه) فان غرامته يجب أن تكون خمسين

دبتاً ويجب أن يطلب إليه بأن يعمل في المستقبل واجبه . والمشرف على المؤسسة هو الذى ينظم كل كلمة تكلمها معنا أى كل كلمة ذكرت أعلاه . ونحن على استعداد لعملها على حسب أمره قهراً وبدون تأخير .

يأتى بعد ذلك أسماء أعضاء الجمعية وأمام كل فرد المبلغ الذى دفعه بمثابة إشراك .

ثورة المصريين على الحكم البطلمي - أسبابها ونتائجها

حالة البلاد قبل قيام الثورة :

قامت في مصر في أواخر عهد الملك « بطليموس الرابع » ثورة عارمة . وهذه الثورة كانت ترمي إلى القضاء على الحكم الأجنبي الفاشم الذي ظل يزرع تحت عبثه الشعب المصرى الأصيل ، لما كان يلاقيه من مذلة وهوان وفقر وحرمان على أيدي المستعمرين بوجه عام . ولا غرابة في ذلك فقد كانت سياسة ملوك البطالمة منذ أن وطئت أقدامهم أرض الكنانة هي استغلال أرض مصر وأهلها بكل الطرق والوسائل مهما كانت ظالمة مجحفة بأهل البلاد . . . وذلك في حين أن المستعمرين الذين جاءوا في ركاب ملوك البطالمة من إغريق ومقدونيين وجنود مرتزقة كانوا أصحاب امتيازات خاصة يتمتعون بها على حساب الشعب المصرى المغلوب على أمره . ولقد شعر الشعب المصرى منذ بداية الحكم البطلمي بالامتيازات الهائلة التي كان يتمتع بها المقدونيون والإغريق من حيث المعاملة في كل مرافق الحياة ؛ فكان المستعمر هو السيد في كل شيء . وآية ذلك أن كل الوظائف الرئيسية كانت في يد الأجانب المستعمرين كما كانت التجارة الراححة في أيديهم ، والمزارع المثمرة هم ملاكها ، والمساكن الفاخرة هم سكانها . وبلاط الملك يتألف من بينهم والجنش يتألف منهم وسفراء مصر في البلاد الأجنبية ينتخبون من بين صفوفهم وذلك في حين نجد أن أحقر الأعمال التي كانت تحتاج إلى الكد والكدح كان يقوم بها المصريون بل ويجبرون على ممارستها لكسب ما يسد أودهم . وكانت أحقر الوظائف الثانوية تسند إليهم ، ويشرف عليهم في

تنفيذها أصحاب الوظائف العالية أسيادهم . ولم نسمع إلا نادراً أن مصرياً كان يتقصد وظيفة كبيرة ، أو حتى متوسطة . وكذلك من حيث الحرف والصناعات فإن الدقء الحسيس منها كان لا يقوم بانجازها إلا المصريون . فكان ضارب الطوب مصرى ومربى الخنازير مصرى وصانع الفخار مصرى وراعى الماشية مصرى ، وهكذا . وفى أعمال الزراعة نجد أن زراعة الأرض وفلاحتها وجى محاصيلها كان يقوم به الفلاح المصرى ، وكان يعانى من جراء ذلك مغارم ومظالم لا قبل له بها للدرجة أنه كان أحياناً يترك زراعته ويفر إلى المعبد حيث يلتجىء إلى حماه ، إذ كان المعبد هو المأوى الوحيد الذى يمكنه أن يحتسى فيه من الظلم والاضطهاد وسوء المعاملة التى كان يلاقها على أيدي أصحاب المزارع ومن عمال الملك الذين كانوا يشددون عليه الخناق فى جمع الضرائب على كل شىء مهما كان تافهاً ، بل على غير المعقول منها . ولا أدل على ذلك من أنه - كما قيل - كانت هناك ضريبة على من كان يتمتع بالهواء الطلق فى فصل الصيف عند ما تشتد حرارة الجو فوق أسطح المنازل .

أما الضرائب التى كانت تجبى على الحرف والصناعات من المصريين فكانت مضرب الأمثال فى فداحتها للدرجة أن أصحاب هذه الحرف كانوا يضطرون أحياناً إلى تركها هرباً من فداحة الضرائب التى كانت تبتز منهم .

ولكن يتساءل الإنسان هل كان ما يقع على المصرى من ظلم واضطهاد هو لجمع المال للحكومة البطالمة وجشع المستعمرين ورغبتهم فى الثراء على حساب المصرى المغلوب على أمره ؟ حقاً كان هذا هو السبب الأول لذلك ؛ غير أنه كان هناك سبب آخر حدثنا به بعض الوثائق وهو التفرقة العنصرية ، فقد جاء فى بعض أوراق « زينون » أن موظفاً تظلم من عدم دفع مرتبه وقد عزى ذلك

لأنه ليس هيلاني المنبت ، ولا يتكلم الإغريقية فيقول أنه لم يدفع له مرتبه ولم يعط نبيذاً ، بدلا من النبيذ الحلو كما يعطى الإغريق . ومحدثنا في ذلك بالحرف الواحد : حتى لأموت من الجوع وذلك لأنى لا أتكلم الإغريقية أو بعبارة أخرى لأنى لست مثل الإغريق . ويقول : ولكنهم يحتمرونى لأنى لست إغريقياً . والمدهش أن كاتب هذه الرسالة عربى الأصل .

وعلى أية حال نجد أنه على الرغم من سيطرة المستعمرين على المصريين فانهم مع ذلك كانوا لا يشعرون دائماً بالأمان فى الريف المصرى . ولا أدل على ذلك من أن أحد كبار الموظفين الإغريق قد كتب إلى « زينون » يقول أن محصول الكروم قد بدأ ، ويطلب إليه إرسال عشرة حراس على الأقل ثم ترحيل الموجودين عنده حتى لا يحدث ما لا تحمد عقباه . هذا ولدينا جزء من رسالة من إغريق أرسلوا لحراسة الكروم وقد طلبوا إما إرسال مدد أو أن يعفوا من أعمالهم ، وذلك لأن أحد الناس قد قال لهم أن من خطل الرأى استخدام شبان مصريين . ونقرأ فى وثيقة أخرى أنه من جهة العلاقات مع الإدارة، كان الإغريق أحياناً حذرين من الموظفين المصريين^(١) . وكانت الإدارة الإغريقية على أية حال لا تفكر - من حيث العلاقات الرسمية أو غير الرسمية - إلا فى الفوائد التى كان يمكن انتزاعها من عمل السكان المواطنين . وقد كان من نتائج هذه المعاملة التى تفرق بين الإغريقى والمصرى أن أخذ بعض المصريين يتكتلون فيما بينهم إلى أن ظهر بينهم فعلا تضامن فى مواقف معروفة وبخاصة عند ما نعلم أن الشعب المصرى الأصيل لم ينس أبداً أن الإغريق وأسرة البطلمة لم يكونوا إلا أجنب ودخلاء على بلادهم ، وذلك على الرغم من

(١) راجع مصر القديمة الجزء ١٤ ص ٦٨٣ - ٦٨٤

أنهم كانوا أحياناً يلعبون - بكل سرور - دور المحامي الكريم فأنهم كانوا بوجه عام لا يفعلون ذلك إلا لأن أهل البلاد كانوا في نظرهم قوة عاملة لا غنى عنها لقيام إمبراطوريتهم ، وأنه يجب من أجل ذلك استغلالهم بقدر المستطاع وبكل الطرق . ومن ثم نجد أنهم كانوا يحقرونهم ، ولكنهم في الوقت نفسه كانوا يخافون شرهم وبأسهم . ولم يكن لدى المصرى في هذا الموقف سلاح يحارب به هؤلاء الأجانب المعتصبين إلا العمل على وحدة الأسرة وتضامن الشعب ، وبخاصة طبقة الفلاحين ، وبذلك أصبح عند المصريين قوة يحاربون بها الإدارة الإغريقية بقدر ما تسمح به الأحوال . وهذا التضامن القوي كان يتمثل بوضوح في غالب الأحيان في المقاومة السلبية التي كانت تتجلى في أفراد الشعب عن تدبير وروية ؛ فكانوا في كثير من الأحيان ينالون مطالبهم على طول الخط . هذا وقد أسهبنا الحديث عن العلاقات الإغريقية والمصرية من كل الوجوه في فصل خاص في مصر القديمة الجزء الرابع عشر ص ٦١٢ - ٦١٩ .

أول ثورة قامت في عهد البطالمة :

ولقد ظل أفراد الشعب المصرى يتحملون كل مظالم البطالمة وعسفهم يعاونهم في ذلك رجال حكومتهم وأهل اليسار منهم من الإغريق والمقدونيين بل وحتى اليهود إلى أن سنحت الفرصة التي مهدت لهم القيام بثورة كانت أولى الثورات في مصر البطلمية التي وصلت عنها معلومات إلينا حتى الآن . وهذه الثورة وقعت فعلا في الفترة القصيرة التي تسم فيها البطالمة قمة مجدهم وامتداد سلطانهم إلى درجة لم يبلغها حتى فراغت مصر العظام في عهد الأسرة الثامنة

عشرة . ولسنا في حاجة إلى أن نتساءل مع المؤرخين الأحداث^(١) - الذين سبق أن كتبوا عن أسباب هذه الثورة - لاسيما أنهم ذهبوا فيما أتوا من أسباب قيامها كل منذهب ، فالأسباب معروفة الآن بعد فحص ما جاء في أوراق « زينون » من وصف الحياة المصرية وما كان بين المصريين والإغريق من مواقف إقتصادية وعنصرية وهذا ما ألمحنا إليه هنا وما فصلناه في الفصل الخاص الذى كتبناه في الجزء الرابع عشر من هذه الموسوعة .

الثورة في عهد بطليموس الثالث :

لقد كان الشعب المصرى مهيباً للقيام بأى عمل يظهر فيه غضبه وعدم رضاه عن موقفه بالنسبة للملك البطالمة والمستعمرين الذين كانوا مسيطرين على المصريين من إغريق ومقدونيين . وقد أتاحت هذه الفرصة عند ما قام « بطليموس الثالث » في السنة الأولى من حكمه - مضطراً - لمساعدة أخته « لاوديسيا » وإبنتها ملك « سوريا » كما فصلنا القول في هذا الموضوع من قبل ، وكان قد تقدم في زحفه في إمبراطورية السليوكيين حتى وصل إلى بلاد الهند^(٢) على ما يظن .

وفي الفترة التى كان فيها « بطليموس إيرجيتيس الأول » غائباً عن مقر ملكه بدأت أول حركة ثورية . وقد كانت هذه الثورة بمثابة إيذان له أن الشعب المصرى ليس براض عن حكم أسرته . وكان من جراء قيام هذه

(١) نخص بالذكر منهم الآنسة « كليبريو » منذ كتبت عن الثورة المصرية في عهد البطالمة بطريقة خاصة (راجع Chronique d'Égypte (1936) PP. 522 ff. Bolyen, VIII, 50. (٢) راجع

الثورة أن اضطر « بطليموس الثالث » إلى العودة إلى بلاده دون إتمام ما كان عازماً عليه من فتوح شهسة . ولا نزاع في أنه لولا شوب نار هذه الثورة لكان في استطاعته أن يستولى على كل الامبراطورية السليوكية . كما عبر عن ذلك المؤرخ « جوستن » ومن بعده « سنت جيروم »^(١) .

والظاهر أن « بطليموس الثالث » عند ما عاد إلى البلاد وهذا الثورة أخذ يفتن إلى ما كانت تنطوي عليه نفوس الشعب المصرى من كراهية وحقد بالنسبة للبطالة والمستعمرين معاً . وقد كان من أبرز الأسباب التى دعت إلى تنمر المصريين فداحة الضرائب وكثرة توزيع الأراضى الزراعية على أسرى الحروب^(٢) الآسيوية والجنود المرتقنين من الإغريق والمقدونيين الذين كانوا يفلتون إلى مصر لمدد قصيرة ، غير أنهم لا يلبثوا أن يستولوا على أراض زراعية ويستغلونها لحسابهم بأيدٍ مصرية . هذا وتحدثنا المصادر أن « بطليموس ليرجيتيس الأول » قد وقع في أيامه قحط كاد يودى بحياة الشعب في عهده وكان ذلك في أول حكمه للبلاد ، ومن المحتمل أن هذا الحادث قد قضى على البقية الباقية مما عند المصريين من صبر على ما هم فيه من ضنك وضيق . وذلك على الرغم من أن هذا الملك اشترى لمصر الحبوب من الخارج لسد حاجتها وتلافياً للقحط .

ولدينا بردية عثر عليها في « تبتنيس »^(٣) (= أم البرجات) يمكن ارجاع نوع كتابتها إلى النصف الثانى من القرن الثالث . فاذا نسبتنا هذه البردية إلى

Justin XVII, 1, 2.

Pap. Petrie II, XXIXe P. 101.

P. Tebtynis 708.

(١) راجع

(٢) راجع

(٣) راجع

عهد « بطليموس الثالث » فانه في الإمكان أن يتخيل المرء - مما جاء فيها - حالة الاضطرابات التي كانت موجودة وقتئذ في مصر . وهذه الوثيقة تحتوي على منشور يتحدث عن إدارة حكومية كانت قد تحولت عن مجراها الأصلي . وهذا المنشور مثله كمثل المنشورات التي كان يسير الشعب على هديها ، وذلك لأنها تشير إلى سوء تصرفات بعض الموظفين^(١) مع المصريين كما تظهر لنا غرور الجاحين ؛ يضاف إلى ذلك أن هذا المنشور جاء فيه تلميحات عن تهرب الجنود من الانخراط في سلك الجنديّة أو بعبارة أدق خيانة الجنود المصريين . والواقع أن هذا المنشور قد أوضح لنا رد الفعل على الحكومة المركزية فيما له علاقة بالضرر المزدوج الذي كان ينخر في أصول نظام الإدارة المصرية . والمقصود بذلك سوء التصرف الإداري والتراخي المنتشر بين عامة الشعب فيما يخص أداء واجباتهم نحو بلادهم . غير أن توافق ما جاء في هذا المنشور على إثر موقعة « رفح » لا يجعل في استطاعتنا والحالة هذه أن نقرر فيما إذا كان ينبغي علينا تأريخ هذا المنشور بأوائل حكم « بطليموس إيرجيتيس الأول » أو في بداية حكم خلفه « بطليموس الرابع »^(٢) . وعلى أية حال فان هذا المنشور يكشف لنا عن حالة الاضطرابات التي تميز بها النصف الثاني من القرن الثالث ق. م. وأخيراً إذا صدقنا ما قصه علينا العالم الروسي « ستروف »^(٣) فانه من المحتمل أن قصة وحى صانع الفخار قد ألفت على ما يظن في عهد

Ibid. 41. 40-49.

(١) راجع

(٢) راجع هذا الموضوع في المقدمة التي كتبها العالم « روستوفتوف » في أول ورقة

« تبتيس » : P. Tebt. 703.

(٣) راجع Streuve, Zum Toporakel, Raccolta Lumbroso 1905, PP. 273-

281.

« بطليموس الثالث » . وهذه القصة هي عبارة عن تنبأ وضع بالديموطيقية ، وقد حفظت لنا منه نسخة كتبت بالإغريقية ويرجع تاريخها إلى القرن الثالث قبل الميلاد . وهذا الأثر يميّط لنا اللثام عن كراهية شديدة للإسكندرية تكنها قلوب الشعب المصرى للاغريق سكان هذه المدينة الواقعة على البحر ، مما يمكن أن يؤدي إلى إنفجار ثورة مصرية وطنية . وقد تساءل بعضهم فيما إذا كان هذا الكره الذى جاء ذكره فى وحى صانع الفخار ، كان المقصود به « بطليموس الثالث » وبطانته . هذا ونجد من ناحية أخرى أن ما ذكره المؤرخ « أتو »^(١) من تلميحات جاءت فيما يتعلق بالحملات الباهرة والخبرات التى أغدقها هذا الملك - وهى التى تشير من بعيد إلى التماثيل المصرية التى كان قد اغتصبها الأعداء « المتمنطقين بأحزمة » - أنها ليست إلا مجرد عبارات فخار ومدح لا تتركز على حقائق تاريخية صحيحة بل مجرد عبارات كان يتناقلها ملوك البطالمة الواحد عن الآخر وذلك على غرار ما كان يفعله الفراعنة وبخاصة فى العهود الأخيرة . وليس أدل على ذلك من قوائم الممالك التى فتحتها فراعنة مصر فى عهد الأسرة الثامنة عشرة والتى أخذ الفراعنة المتأخرون ينقلونها كأنها من عملهم وأنهم قد قاموا بهذه الفتوح ككرة أخرى أو أنها من عملهم لا عمل من سبقهم .

وعلى أية حال فإن الحقائق التى تشهد بوجود قلاقل واضطراب فى البلاد كانت تتجمع أسبابها وتظهر بوادرها مما لا يجعلنا نميل إلى رأى كل من المؤرخين « جوستن » و « سنت جيروم » وهما اللذان يدهشان ويستبعدان

قيام ثورة وطنية في تلك الفترة التي كان فيها ذلك الملك المظفر - الذي فتح «آسيا» - يحيط نفسه وبلاده بهالة من الفخار الحربي الذي كان ينبغى للمصريين أن يرفعوا به رؤوسهم عالياً . وقد تحدثنا عن هذه الفتوح في غير هذا المكان . ومهما يكن من أمر فإن هذه الثورة التي كانت كل الأحوال في البلاد مهينة لها ، لم يكن سببها في بادئ الأمر قاصراً على كره المصريين للمستعمرين وحسب ، بل كان كسب لقمة العيش وضيق الحال من أهم الأسباب التي دعت إلى اشتعال لهبها .

وعلى أية حال لا نعرف على وجه التأكيد مدى انتشار الثورة في البلاد ، ولا أمد استعارها . ولما مات الملك « بطليموس الثالث » عام ٢٢١ ق.م . لم يترك وراءه خلفاً صالحاً لتولى العرش في فترة كانت البلاد في حاجة إلى ملك حازم . والواقع أن ابنه « بطليموس فيلوباتور » لم يكن الملك الذي تتطلبه مصر في هذه اللحظة ، وبخاصة عند ما نعلم أنه كان على عرش السليوكيين فتى في مقتبل العمر ممتلئاً نشاطاً وقوة عزيمة في حين كان على عرش مصر شاباً غراً لا يهتم قبل كل شيء إلا بالتمتع بملاذ الحياة ومباهجها . وقد وصفه لنا « بوليبيوس » بأنه كان ملكاً خاملاً وفي الوقت نفسه يعرف من كل شيء طرفاً كما كان مغرمًا بالبحث في الأمور الدينية الخفية . ولم يكده ينقض على موت « بطليموس الثالث » إلا فترة وجيزة حتى ظهرت علامات حرب أكيدة كان لا مناص من وقوعها في مديريات «آسيا الصغرى» التابعة للإمبراطورية البطلمية . وقد تحدثنا عن هذه الحروب ملياً في غير هذا المكان .

وفي هذه الفترة كان الرجل الذي يقوم بأعباء الوزارة هو « بطليموس »

المسمى « سوسيبيوس » وكان سياسياً محنكاً . ومن ثم مد أجل المفاوضات مع « أنتيوكوس الثالث » بقدر ما وسعته الخيل . وكان في خلال ذلك يعمل على تمرين جيش عظيم من أبناء الشعب المصرى للمرة الأولى في تاريخ البطالمة . هذا وكانت الجنود المرتزقة تجند بأموال باهظة في حين كان الجنود المصريون يدربون على فنون الحرب على الطريقة المقدونية^(١) . غير أنه مما يؤسف له أن روح الحيانة كانت تخلق فوق رعوس الجميع ، وما لبثت أن ظهرت هذه الروح الخبيثة في علية القوم وفي الأغريق الذين كانوا مقربين من الملك والذين كانوا في ضيافته . وقد فطن لذلك « سوسيبيوس » في الحال وأمر بأن يقضى عليهم سراً . هذا وقد رأينا فيما سبق أن ملك سبارتا « كليومينيس » والذي كان لائئذاً ببلاط الإسكندرية بعد نفيه ، لما رأى أنه قد صدم في آماله ولم يساعده « بطليموس » على استرجاع ملكه خرج عن عزلته وسار في شوارع الإسكندرية ومعه فئة قليلة من أتباعه منادياً الشعب المصرى بالقيام بثورة باسم الحرية . وقد كان أشد خطراً من ذلك تلك الحيانة التي قام بها « تيودوتوس » (Theodotos) حاكم « سوريا » فقد كان من جراء ذلك خيانة الجنود وخروجهم على مصر . وذلك أن ما أحرزه هذا الحاكم من انتصارات في بادئ الأمر على « أنتيوكوس » قد أثارت عليه حقد رجال بلاط الإسكندرية المقربين من الملك ، لدرجة أنه خاف أن يبعد عن سلطانه بل خشى أن يغتال . وتدل شواهد الأحوال على أنه كان على حق .

والدليل القاطع على ذلك هو الاستعراض الذي وضعه أمامنا المؤرخ « بوليبيوس » وهو الخاص بالمنافسات التي ساق حاكم « سوريا الجوفاء » هذا

— الذى نحن يصدده — إلى خيانة « بطليموس » مليكه فان الإنسان يفهم منها
— من الوجهة النفسية — مفعول إحدى القوى التى تعد من أعظم الأخطار التى
قضت على كيان الدولة البطلمية . والمقصود من ذلك هو عادة اتباع سياسة
شخصية والسير على مقتضاها عند عطاء رؤساء الإغريق سواء أكانوا
موظفين أو رؤساء مرتزقين ، ولا غرابة فى ذلك فان الخيانة فى صفوف الجنود
المرتزقين كانت من الأمور العادية فى الممالك الهيلانية التى كانت تستخدم
هؤلاء الأجناد فى شؤونها الحربية . ولا أدل على ذلك من المواد المربية التى
نقروها فى العقد الذى أبرمه « يومينيس » ملك « برجام » (٢٦٣ — ٢٤١ ق.م)
مع بعض رؤساء الجنود المرتزقين حيث نرى كيف أن هؤلاء القواد كانوا
مستقلين فى تصرفاتهم وأنه بمقتضى هذه المواد كان من أسهل الأمور عندهم
خيانة من كانوا فى خدمته^(١) .

ولم يقتصر الأمر على ذلك إذ نجد أن الحملة التى لعب فيها المصريون دور
بطولة للمرة الأولى وكان لهم فيها القدر المعلى فى إحراز النصر ، كانت لحمتها
وسداها تلك الخيانات على يد أولئك الأجناد الإغريق الذين وهبهم ملوك
البطالمة أراض شاسعة فى أنحاء القطر مقابل خدماتهم الحربية . فقد رأيناهم
فى وقت تجمع الحشود لشن الحرب على العدو ، قد أخذت غيرتهم تنطفئ
وحميهم تزعزع وعزيمتهم تخور . فمن ذلك ما نقرأه فى بردية محفوظة الآن
بمتحف « فرنكفورت » من أن هؤلاء الأجناد المرتزقين الذين كانوا يملكون
أراض فى مصر وفى « سوريا » أصبحوا يفضلون البقاء فى أراضهم الزراعية على

(١) راجع W. Dittenberger, *Graecis Inscriptiones selectae*, P. 206.

الذهاب إلى ساحة القتال مع العلم بأن هذا كان واجبه الأول ، والذي من أجله جلبهم ملك مصر من بلادهم .

هذا وقد فصلنا القول في المصادر التي يمكن الاعتماد عليها فيما يخص موقعة « رفح » الفاصلة فيما سبق .

موقعة « رفح » ونتائجها :

والواقع أن قصة هذه الواقعة قد وصلت إلينا من مصدرين رئيسيين أولهما ما رواه المؤرخ « بوليبيوس » المؤرخ البطلمي الذي كان معاصراً للملك « بطليموس الخامس » وابنه « بطليموس السادس » . وقد حدثنا عن هذه الموقعة في كتابه الخامس ، والمصدر الثاني هو ما جاء في الرواية الديموطيقية التي وردت في مرسوم كتب بثلاث لغات وهي المصرية القديمة والديموطيقية ثم الإغريقية وهذا المرسوم أصدره مجلس « منف » الكهنى بعد انتصار المصريين في هذه الموقعة في ٢٢ يونيه عام ٢١٧ ق . م وقد فصلنا القول فيه فيما سبق . ومما يلفت النظر في هذا المرسوم هو أنه على الرغم من أن الكهنة المصريين كانوا قد أصدروه كغيره من المراسيم للتمدح بمناقب الملك وما له من أياد بيضاء على الكهنة وأهل البلاد عامة ، فإنه لم يفهم هنا ذكر بعض التفاصيل التي وقعت أثناء المعركة . فمن ذلك أنه أشير في المتن عن خيانة قام بها القواد مما يوحي إلى أنه كانت هناك فكرة القيام ببعضيان في صبيحة النصر الذي أحرزه المصريون ، مما اضطر الملك أو القائمين بالأمر إلى عقد صلح مشوه عزى المؤرخ « بوليبيوس »^(١) سببه إلى رخاوة الملك وجبنه . ولسوء الحظ نجد أن متن المرسوم عند هذه النقطة غامض أو لم نصل إلى فهمه حتى

الآن (سطر ٢٥ في الأصل) وقد زاد الطين بلة أن كلا من المتنين الهيروغليفي والإغريقي وهو المقابل للمتن الديموطيقي قد ضاع عند هذه النقطة . ومن أجل ذلك نجهد إذا كانت الجملة الآتية وهي : « وعلى أئو خيانة القواد قد مهد ذلك « لأنتيوكوس » لأن يؤولف جيشه في مدة سنتين وشهرين وبذلك عاد إلى مصر » يقصد بها القواد الأغرقي الذين قاموا بالخيانة في أول المناوشات^(١) ، أو يقصد قيام حركة عصيان كانت قد انفجرت بين الجنود قبل نهاية المعركة ؟ وعلى أية حال فانه لا يمكن القطع في معنى هذه الجملة الغامضة وبخاصة عند ما نعلم أن الأستاذ « سيجلبرج » قد ترجمها بصورة مخالفة . .

ولا نزاع في أن المصريين الذين كانوا يحاربون جنبا لجنب مع هؤلاء الإغريق والمقلونين المأجورين قد لاحظوا ما كانت تنطوى عليه نفوسهم من خيانة وأناية . ومن ثم كان ذلك حافرا لهم على أن يقوموا بدورهم بالمطالبة بحقوقهم المهضومة ، تلك الحقوق التي كان ينكرها عليهم المستعمر الإغريقي والمقلوني وعلى رأسهم « بطليموس » نفسه . والواقع أن المصريين قد شعروا بعزتهم وقوتهم بعد أن برهنت الأحداث التي وقعت في واقعة « رفح » أن النصر الذي أحرز فيها كان على أيديهم .

وتدل شواهد الأحوال على أن مطالبتهم بحقوقهم كان على أعقاب موقعة « رفح » بلمة قصيرة فقد هبوا بثورة على حكم « بطليموس الخامس » نفسه . وعلى أن « بطليموس » عند ما جند المصريين لمحاربة « أنتيوكوس الثالث » قد انتهج السبيل الذي يلائم موقفه لإخراجه من الورطة التي وجد

فيها ؛ غير أنه في الوقت نفسه قد كبل نفسه من حيث المستقبل . فقد كان الشعور السائد بين الأجانب والبطالة بوجه عام هو عدم الثقة بالمصريين الذين كانوا يستعملونهم كعبيد أرقاء في زراعة الأرض والصناعات التي تحتاج إلى أجهاد وعناء . أما المصريون فأنهم بعد خروجهم من موقعة « رفح » أخذوا يفخرون بما نالوه من نصر مؤزر : ومن ثم بدأوا يظهرن عدم الطاعة لأولئك الأسياد الذين لولا مساعدة المصريين لم لضاعت مصر . ومنذ هذه اللحظة أخذ المصريون يبحثون عن عظيم من أبناء جلدتهم الأماجد ليكون رئيساً لهم ، ويمكنه أن يقودهم إلى الحصول على مطالبهم . ولم يمض طويل زمن حتى حصلوا على أمنيتهن . وإن كان بعض الأثريين يظن أن مدة البحث أخذت بعض الوقت^(١) . وعلى أية حال فإن قيام المصريين بثورة مضافاً إلى خيانة القواد الإغريق قد جاء ضغناً على إبالة ؛ مما أدى إلى انتشار الفوضى في كل مرافق الحياة في مصر وبخاصة في الوجه البحري في بادىء الأمر . وقد تحدثنا فيما سبق عن الأسباب التي كانت تتجمع شيئاً فشيئاً حتى وصلت إلى نقطة كان لا بد من أن تنفجر عندها الثورة . ولكن إذا استعرضنا هنا ما كان يراه المؤرخ « بوليبيوس » من حقائق أدت إلى قيام هذه الثورة لوجدناها قليلة بالنسبة إلى رأينا على الرغم من أنها قد كانت كافية في نظره .

ولا نزاع في أنه من المبادئ الأولية لقيام ثورة في أى بلد . أن يكون الشعب في غالب الأحيان قد أجمع رأيه على كراهية الحاكم الذى يسيطر على البلاد ، وكذلك بغضه لنظام الحكم الذى تسير على نهجه الحكومة . أما « بوليبيوس » فكان ينظر إلى مجريات الأمور في التاريخ بأنها تطور في القوى

(١) راجع Sottas, Revue de l'Egypte Ancienne I. P. (1924) P. 237, No. 1.

يتغير على حسب الأحوال . ومن أجل ذلك نجد هذا المؤرخ قد فسر ما كان
يجرى في مصر على أثر انتصار المصريين في موقعة « رفح » على أنه تغير في
صلة القوة التي كانت بين الملك ورعاياه المصريين ؛ ومن ثم نلاحظ أنه لم
يبحث الأسباب الاقتصادية والاجتماعية التي يصفها لنا . وقد أوضحنا في
المقدمة التي أوردناها في هذا الفصل الأسباب التي أدت إلى هذه الثورة . .
وعلى أية حال نعود هنا وتساءل : هل يجب علينا أن نبحث عن أسباب هذه
الثورة أو الثورات في الانفعالات النفسية المعادية للهيلانية أو بعبارة أدق
للمستعمرين بوجه عام ؟ حقاً يجب علينا قبل كل شيء أن نعلم أن الحيوانات
التي ارتكبتها الإغريق أنفسهم في ساحة القتال قبل الحملة ، بل ومن المحتمل
عند ما دقت ساعة النصر ، هي التي كشفت لنا عن ضعف الملك وخوره بل
وضعف أداة الحكم وتفككها أيضاً .

هذا ولن يفوتنا أن نذكر هنا أن الإسكندرانيين كانوا - كما سنرى على
طول الخط طوال التاريخ البطلمي - هم الذين يحملون راية العصيان الذي
كان ينتشر في البلاد فيما بعد في صور مختلفة وقد دلت الحوادث على أن أهالي
الإسكندرية هم الذين في أيديهم مصير ملوك البطالمة بسرعة خاطفة أكثر من
سائر مصر ، وذلك لأنهم كانوا على مقربة من الملك ويعلمون بمجريات السياسة
في العاصمة . ومن ثم كانوا على علم بالأسباب التي كانوا يعزلون بها الملك
عند ما يترآى لهم ذلك في أي موقف من مواقف البلاد الحرجة وبخاصة في
المنازعات الأسرية . وبعد ذلك نتساءل : هل الثورة التي تنشب في البلاد
وتكون ضاربة بأعراقها في الوطنية ونابعة من وعى مصرى مجمع عليه لا يكون
من بين صفوفها كل رجال الدين في البلاد ؟

والواقع أن الجواب على ذلك يجب أن يكون بالاثبات إذ تدل شواهد الأحوال على أن مركز الكهنة في هذا الوقت يشير إلى وجود روح ثورية على الرغم من أننا لا نعرف ما الحالة النفسية التي كانت عليها نفوس أتباع الآله «آمون» في تلك الفترة من تاريخ البلاد ، ومن ثم قد لا يكون من الجزم أن نعطي رأياً محايدياً ؛ وذلك لأنه يجب على المؤرخ الفاحص أن يميز بعناية الفرق بين الولاء الذي كان يظهره كل من كهنة الوجه القبلي وكهنة الوجه البحري للملك . فقد كان هوى كهنة الوجه القبلي مع الثوار في حين أن هوى كهنة الوجه البحري كان مع الملك ، لما كان يغدقه عليهم من هبات وأعطيات^(١) مما كم أفواههم وأرضى أطعاهم . .

ومهما يكن من أمر فإن مجمع الكهنة الذي عقد في «منف» في السنة التاسعة من حكم «بطليموس الخامس» قد أصدر القرار الذي نقش على حجر رشيد الشهير . وفي هذا المرسوم ينهى الكهنة الملك الشاب على معاقبته للثوار الذين عكروا صفو حياة المعابد وأتلفوها . وهكذا نجد أن الثوار قد هاجموا المعابد . ولكن يتساءل المرء : هل الهجوم على المعابد هذا كان القصد منه إلحاق الضرر بالمعابد نفسها ونهبها أم لأن الكهنة كانوا يظهرون ميوماً إلى الملك كما هي الحال في كل زمان ومكان ؟ وعلى أية حال قد نجد جواباً على هذا السؤال في الثورات التي ستأتي بعد . ويقول بعضهم أنه يكفي أنه قد ذكر هنا أن هذه الثورة لم تكن موجهة للإغريق فحسب لأنه لم يكن الكهنة ضمن صفوفها ، وذلك لأن رجال الدين في الوجه البحري على الأقل كانوا هدفاً لهجوم الثوار . وقد قيل أن ولاءهم «لبطليموس فيلوباتور» كان سببه

(١) راجع Otto Prester und Tempel I, PP. 204-206, Plutarch, De Iside and Osiride 21c.

ما أسبغه عليهم من نعم . وقد جاء بيانه في صورة جلية في المرسوم الذى أصدره في « منف » وهو الذى عثر عليه في « بتوم » (تل المسخوطة الحالية) . وفي اعتقادى أن هذا ليس بالبرهان القوى ، وذلك لأنه قد توجد في كل بلد أحزاب متناحرة متباينة في مبادئها ، غير أنه يكون هناك في أغلب الأحيان وفي الوقت نفسه حزب قوى له الغلبة في نهاية الأمر وهذه كانت الحالة في مصر .

وعلى أية حال كانت الثورة قائمة على قدم وساق . وقد كان لها رئيس كما يقول « بوليبيوس » ، غير أنه كان ينقصها الوحدة والرابطة التى تربط بين أفرادها . وكان لا بد للملك أن ينصرف عن حياة المتعة واللهو ليعلم الحرب على هؤلاء الخارجين ولكن دون أن يشتبك معهم في موقعة منظمة أو حرب بحرية أو حصار أو أى شئ يستحق الذكر من الوجهة الحربية ، اللهم الا ما كان يرتكب من أعمال القسوة من كلا الطرفين ، هذا بالإضافة إلى إحتقار كل ما يشعر بالخلق الكريم^(١) في هذه الحروب .

بدل على ذلك ما جاء في ورقة محفوظة الآن بمتحف برلين^(٢) يرجع تاريخها إلى نهاية القرن الثالث تحدثنا كيف كانت تنظم مقاومة عصابة من الثوار في حومة الوغى القاسية التى بشير إليها « بوليبيوس » . وهذه البردية هى قطعة من تقرير كان قد حرره دون أى شك ضابط شرطة وهاك ما جاء في هذه الوثيقة : . . . اليوم الأول من الشهر هاجم المصريون الحرس ثم كنوا

Polyb., frag XIV, 12.

(١) راجع

Berliner, Griechische Urkunden. (Agyptische Urk aus der
Konigl. Museum zu Berlin. P. 1215.

(٢) راجع

فى المكان . وعندما أخبر الحرس بذلك جاءوا إلى قرب المكان ، وعندئذ توجه المصريون نحو بيوت المنحنى وعندما قربوا آلهم من بيت « نختنبس » (Nechthenibis) الذى كان يقع عند ساحة المعبد بدأوا الهجوم . ولكن لما أخذ الحرس فى هدم جزء من المتاريس عابهم تفهقروا . واعلم أن المصريين كانوا لا يحرسون القرية كما أمرناهم فى بادىء الأمر ، وذلك لأن « كالياس » (Callias) لم يحرر تقريره » . وتدل الشواهد على أن الحرب التى كانت تقوم بين الطرفين كانت عبارة عن حرب كروفر أى مهاجمة جماعة من الحرس أو حصار بيت أو حصن بأوى عصاة ، أو مهاجمة قرى محصنة بالمتاريس كما حدثنا عن ذلك « بوليبيوس » . هذا ولم يستثن من ذلك بيت المصرى الخائن . والظاهر أن كل سكان القرية لم يكونوا فى جانب النافرين كما هى الحال فى كل زمان ومكان . والسبب فى ذلك أنهم كانوا يظهرون بمظهر عدم الاكتراث والتزام السكون خوفاً مما عساه يحجب بهم من عقاب على يد الحاكم الإغريقى على ما يظهر . والمعتقد أن الثوار كانوا يأتون من القرى وذلك لأن الثورة لا تولد فى داخل البلدة ، وحقيقة الأمر أن عصابات أولئك الذين خرجوا على القانون كانوا يتخذون الصحراء ملجأ لهم ويعيشون من الغارات التى كانوا يشنونها على المناطق الآهلة بالسكان . وهؤلاء المشردون كانوا من الذين فروا من أراض كان إيجارها باهظاً لا قبل لهم به أو من قرية كانت فيها أعمال السخرة لا تحتل أو من مصنع كان مؤجرو الملك يتطلبون من عماله مجهوداً لا يحتمله المرء . ومن ثم يمكن للإنسان أن يتصور بحق كيف أن الكثير من هؤلاء المتشردين قد انقلبوا إلى لصوص محترفين يعيشون من السلب والنهب من المناطق الآهلة بالسكان . وعلى ذلك فإنه ليس لدينا أى شك فى أن المتاعب التى وصفت فى مرسومنا يمكن أن تميز

لنا منذ تلك اللحظة بأن العصيان الذى قام فى أنحاء البلاد على النحو الذى وصفناه كان موجهاً على المراكز التى كانت فيها الحياة الاجتماعية لا تزال منظمة تنظيمياً حسناً كالقرى والمعابد . وكان يقوم بهذا العصيان أولئك الذين كانوا قد أفلتوا من قبضة مطالب الحكومة الباهظة التى كانت قد تحطت وقتئذ حد المألوف من حيث الشدة ، ومن ثم أصبح هؤلاء الخارجون لا يؤلفون جزءاً من المجتمع الذى يسير على حسب قوانين ينفذها الأسياد المستعمرون الإغريق والمقدونيون على حسب أهوائهم ومصالحهم ومصصلحة خزانة الملك . هذا وسنحاول فيما يلى أن نتحدث بصفة عامة عن هذه الناحية من الثورة التى يظهر أنها كانت تحوم فى أفق البلاد . فترى أنه على الرغم من أن سلطان « بطليموس » كانت تعمر لى تقويض أركانه خيانات رؤساء البلاد من الإغريق والفتن التى كان يقوم بنشرها فى البلاد أهل الريف وهى التى كانت فى الوقت نفسه حرباً على المستعمر وخراباً للبلاد ، فانا نجد كذلك أن السلطة الملكية كانت معرضة لخطر هجوم عدو وافد من الجنوب وهو الذى كان منذ قيام الأسرة الآمونية فى مصر العليا واستقلالها فى طيبة تلك البلد الذى كان يحكم فيها « آمون » بوصفه ملكاً مستقلاً منفصلاً عن الدلتا ومن ثم كانت تقوم فى وجه كل ملك آت من الدلتا يسلب منها استقلالها ، فكانت بذلك مملكة فى وسط مملكة أخرى مستقلة أو إن شئت فقل اقطاعاً مستقلاً كما يقول بعضهم ، غير أن « طيبة » كانت كما سنرى المحور الذى كانت تدور فيه الثورة .

الفرعونان « حرنخيس » و « عنخمنخيس » والثورة التي قاما بها على البطالمة:
لدينا عدة عقود ديموطيقية عثر عليها في الإقليم الطبي مؤرخة بسني
الملكين « حرنخيس » و « عنخمنخيس » . وكان أول من كشف النقاب عن
هذين الملكين المصريين اللذين قاما في وجه الاستعمار الإغريقي في عهد كل
من « بطليموس الرابع » و « بطليموس الخامس » وأسسا لهما ملكاً في قلب
المملكة البطلمية مكث نحو عشرين عاماً ، هو الأثرى « ريفيو » . وذلك
على حسب ما جاء في عقود ديموطيقية محفوظة الآن في « لندن » ومرسلها
وبرلين . وقد تبعه في هذا البحث غيره من علماء الآثار نخص بالذكر منهم
الأثرى « برکش »^(١) و « بايه » (Baillet) . وقد وصل فعلا الأثرى
« ريفيو » إلى تحقيق اسمى هذين الملكين وقراءتهما قراءة صحيحة . وذلك
بعد أن وقع في يديه عدة عقود ديموطيقية مؤرخة بعضها بحكم الملك « حرنخيس »
وبعضها الآخر بحكم الملك « عنخمنخيس » . هذا وقد وضع العالم « لاکو »
قائمة بالعقود التي من عهد هذين الملكين^(٢) . وقد عاشا بوجه عام في حكم
الملك « بطليموس الخامس إيفانيس » كما ذكرنا من قبل . وقدم لنا العالم

(١) راجع Revue Archeologique, 1877 Novembre; A.Z. (3e et 4e Nos. 1879; Revillout Chrestomatie Demotique LXXXVI et suiv., Brugsch. A.Z. 1878, 2e Partie P. 43, et Baillet sur le roi Hormhou; Rev. Egypt., 1re année P. 148, 2e année P. 8, 106; 109. Nouvelle Christ. وعز المتوز المؤرخة بعهد هذين الملكين الطيين راجع P. 109 et suiv., 126 et suiv.; Rev. Egyptol, 1er année, P. 121, 2e année, P. 16. See also in the number: Contract de mariage de l'an 14 d'Anchmachis. P. 148 note 7.

(٢) راجع M. Lacou, Un graffite égyptien d'Abydos écrit en lettre Grecque. Etude de Papyrologie II (1934) P. 242), No. 1.

« ريفيو » البرهان على ذلك بقوله أنه في عام ١٨٧٩ ميلادية قدم له الأثرى « لبيوس » عقدين جديدين من عهد الملك « حرنخيس » كان قد اشتراها حديثاً . وحوالى نفس الوقت كان متحف « برلين » قد اشترى بردية أخرى لا تقل أهمية عن سابقتها ، وهذه الورقة الأخيرة حصل منها « ريفيو » على صورة تابعة لورقتى برلين المؤرختين بالعام السادس من عهد « حرنخيس »^(١) وتحمل الأولى رقم ١٤٣ والثانية رقم ١٤٤ . ونجد في هذه الأوراق أن امرأة تدعى « تانفر » ابنة « بسيتون » قد نزلت إلى امرأة أخرى تدعى « تستمن » ابنة « باخنوميس » عن نصف السدس الذى تملكه في ثلاثة حقول تقع في غربى « طيبة » وقد ذكرت حدودها بعناية . والواقع أن البردية الثالثة الجديدة التى تحمل رقم ١٤٦^(٢) فى متحف « برلين » تحتوى على ورقة واحدة وقد دون عليها عقد النقد وعقد النزول كما هى العادة فى الأوراق الديموطيقية الخاصة بعقود البيع . وفى هذه الورقة نجد أن « تستمن » تباع ثانية بدورها نفس هذه الملكية إلى شخص آخر . وقد أرخ العقدان اللذان تحويهما هذه الورقة بالسنة السابعة من حكم الملك « عنخمخيس » . وقد وجدنا اسمه فى عقد من عهده موجود الآن بمتحف « مرسليا » . وعلى ذلك فإن الترتيب التاريخى لهذين الفرعونين قد أصبح ثابتاً بصورة قاطعة ، فالفرعون « حرنخيس » هو الذى أعلن أولاً فرعوناً على البلاد فى « طيبة » فى السنة الأخيرة من حكم الملك « فيلوباتور » . وخلفه « عنخمخيس » وهو الذى حارب « بطليموس الخامس إيفانيس » مدة طويلة واستمر فى محاربه حتى العام التاسع عشر من حكم الأخير . هذا ونجد أن بين العقود الديموطيقية عقداً مؤرخاً بالسنة السادسة

Nouvelle Chrestomathie, P. 122 ff.

Chrest. P. XCVIII.

(١) راجع

(٢) راجع

من عهد « حرنخيس » وفي عقد آخر السنة الرابعة عشرة من عهد « عنخمنخيس »
أى أنهما قد حكما حوالى عشرين عاماً تقريباً^(١) .

وعلى أية حال كان لا بد لنا من تمهيد بكلمة هنا عن تاريخ هذين الملكين
المصريين البطليين حتى يمكن الدخول فى الدور الجدى الذى قاما به للنضال
عن حقوق المصريين فى وجه الحكم البطلمى الجائر . وعلى الرغم من أن هذه
الثورات التى قام بها أبناء مصر كانت المعول الأساسى لهم أركان الحكم
البطلمى فى مصر والتمهيد لدخول الرومان ، فاننا نجد بعض المؤرخين يقللون
من أهمية الدور الذى لعبه كل من « حرنخيس » و « عنخمنخيس » . ولا أدل
على ذلك من أن بعض المؤرخين مثل « بشان » قد ذكر - فى كتابه عن تاريخ
مصر - هذين الملكين فى جملة واحدة عارضة كأنهما ليسا بالشخصيتين
الذين يؤبه لهما . وفى ذلك يقول : إن العصابات المعادية كان يديرها رجلان
اسمهما « انماخس » و « حرماخيس » ويمكن أن يكونا مصريين يطمحان إلى
حمل الألقاب العليا^(٢) . ومن عبارة المؤرخ « بشان » تفهم أنه لم يهتم حتى
بذكر اسمى هذين الملكين على حسب الترتيب التاريخى لحكهما البلاد . غير
أننا نلتمس المعاذير للمؤرخ « بشان » لأنه قال فى مقدمة كتابه أنه قد عنى فى
كتابه بمصر الإغريقية أو البطلمية لا بمصر الفرعونية . أما عن جنسية هذين
الملكين التى حامت حولها الشكوك فليس هناك شك فى أنهما كانا مصريين
لهما ودماً لمن درس تاريخ مصر وبلاد النوبة .

استمر نضال هذين الملكين فى « طيبة » مدة تبلغ حوالى عشرين عاماً .

Rév. Egypt. II année. P. 145, ff.

Bevan. Hist. P. 200.

(١) راجع

(٢) راجع

غير أن بعض المؤرخين بتشكك في أنهما كانا مسيطرين طوال هذه المدة على «طيبة» وإقليمها. فمن ذلك أن المؤرخ «بوشيه لكلك» يقول: أنه ضرب من المبالغة أن يتحدث المرء عن «طيبة» المستقلة^(١). ولكن من جهة أخرى نجد أن المؤرخ «كروول»^(٢) ينظر إلى هذين الملكين بأنهما كانا نوبيين وأن غزوهما «لطيبة» كان آخر هجمة قام بها السودانيون لحكم مصر. غير أنه ليس لدينا - على أية حال - براهين تثبت أن البطالمة كان لهم سلطان على إقليم «طيبة» في تلك الفترة. والواقع أنه ليس لدينا حتى الآن أية وثيقة يمكن أن تعزى بصورة أكيدة إلى عهد الملك «فيلوباتور» وتحمل رقما بعد العام السادس عشر من حكم هذا الملك في هذا الإقليم. وخلاصة القول أن «طيبة» قد خرجت عن نطاق الحكم البطلمي وأنه لم يجب منها ضرائب للبطالمة. إذ في الواقع ليس لدينا وثيقة واحدة تثبت أن ملوك البطالمة كانوا يجبون ضرائب من إقليم «منف». وأظن أن في هذا ما فيه الكفاية للرد على كل أولئك المؤرخين الذين كانوا يظنون أن هذه الثورة كانت مجرد عصيان وأن «طيبة» وملوكها المصريين لم يكونوا مستقلين فيها^(٣). هذا ونعلم أنه في العام السادس عشر من حكم «بطليموس الخامس» (٢٠٦ ق. م) على وجه التأكيد، أن أعمال البناء كانت قد أوقفت في معبد «ادفو»، وذلك من جراء انفجار ثورة؛ وقد احتمت عصابة الثوار في داخل المعبد في حين كان القتال كذلك

B.L. Hist. I. P. 365, No. 2.

(١) راجع

Studien zur Geschichte der Alten Egypten, II, 3 Sitzungberichte der Wiener Akad, 1884, P. 369.

(٢) راجع

Chronique d'Egypte (1936), P. 531-532.

(٣) راجع

دائراً في جنوب البلاد^(١). وعلى أية حال فإن المطلع على تاريخ مصر يعرف جيداً أن إقليم الجنوب وبخاصة إقليم «طيبة» الذي أقيمت فيه المملكة المستقلة، كان دائماً موطن القلاقل المستمرة في العهد المتأخر من العصر الفرعوني وبخاصة الفراعنة الضعفاء منذ الأسرة التاسعة عشرة. وكان «فيلوباتور» البطلمي ملكاً ضعيفاً نشأ في عهده حزب مصري يطالب باستقلال البلاد وإعادتها إلى ماوك تناسلوا من الفراعنة، وأعتقد إذن أن النوبيين لم يكن لهم وقتئذ ضلع يذكر في هذه النهضة المصرية البحتة.

وعلى أية حال فإنه على أثر موت «فيلوباتور» نجد في واقع الأمر أن هذه الثورة الوطنية قد تطورت إلى أوجه ثلاثة. يرجع السبب في قيامها إلى ضعف إرادة الملك وسوء الحالة الاجتماعية والاقتصادية والشقاق الديني الذي كان متفشياً في البلاد؛ وأخيراً عدم الاستقرار السياسي في داخل البلاد وخارجها. ففي الإسكندرية النائرة من جراء قتل «أرسنوى الثالثة» أطاحت الثورة بحياة «أجاتوكليس» وبطانته كما فصلنا القول في ذلك، وقد كان في ذلك شاهد عدل على تعلق الشعب الإسكندري بالملك «بطليموس الخامس» الطفل الذي لم يكن قد دنس بعد؛ غير أن هذه الثورة تكشف في الوقت نفسه عن الشهوات التي كانت تعرض النفوذ الملكي للمخاطر. وقد تحدثنا كيف كان «بطليموس الخامس» لعبة في أيدي الأوصياء الذين أقيموا عليه، وكيف أنهم في نهاية الأمر أفسدوا أخلاقه وعرضوا البلاد للخطر.

وفي ريف البلاد نجد أن الفلاحين الذين كانوا قد سثموا نظام الحكم الذي كان غرضه الأول ابتزاز كل ما كان يمكن ابتزازه منهم وافقارهم بكل

(١) راجع Dumichen. A.Z. (1870), P. 3 and PP. 8-9; Pl. II, P. 23-25.

الوسائل مجمع المال للخزانة على يد رجال الإدارة ، قد قاموا بهجوم عارم في كل مكان على كل ما يمثل الثراء والسلطان والقوة العاشمة دون أى تمييز ، فهاجموا القرى والمعابد ومخافر الشرطة والموظفين الإغريق .

وفي إقليم « طيبة » نجد أن الثورة قد تركزت وظهرت بأجلى معانيها . ففي مدينة « طيبة » نجد أن الآله « آمون » يستقبل النوبيين كما حدث ذلك كثيراً جداً وبخاصة في عهد « بيمنخي » ، وذلك كراهية منه لنظام الإقطاع القديم الذى يقوم على مناهضة ملك ظن أنه قوى ويشعر أنه مزعزع السلطات في الوقت نفسه . ومن ثم نرى في المظهرين الأخيرين من مظاهر الثورة ، وأغنى بهما ثورة الفلاحين وأصحاب الحرف ، وثورة أتباع « آمون » كانت تصبغهما صبغة كراهية الهيلانيين . والواقع أن هذين المظهرين قد صادفناهما في جميع تاريخ الدولة الحديثة في عهد مصر الفرعونية فقد لاحظنا قيام العمال بالاضرابات في جبانة « طيبة » وذلك لعدم دفع أجورهم أو لفضالة هذه الأجور في الوقت الذى كانت الأسرة المالكة في حالة فقر كما حدث ذلك في جبانة « طيبة » الغربية في عهد الملك « رعسيس » الثالث^(١) .

أما كهنة « آمون » فعلم أنهم قد انشقوا على حكم القراعنة في عهد الأسرة الواحدة والعشرين وقد مهدوا لذلك بالثورة التى قاموا بها في عهد الملك « رعسيس التاسع » كما فصلنا القول في ذلك (مصر القديمة الجزء الثامن ص ٣١٨ - ٣٢٠) ولا نزاع في أن المظاهر الثلاثة التى تقمصتها الثورة في مصر كانت تعمل جنباً لجنب على هدم سلطان البطالمة في مصر ، وهذه

(١) راجع Journal of Near Eastern Studies, vol. X. No. 3 July 1951. P. 137.

المظاهر هي التي أدت إلى ضعف مصر في الخارج أيضاً ، وسيبت ضياع
إمبراطوريتها على كر السنين ، وبخاصة تدخل النفوذ الروماني الذي كان
آخذاً في التزايد بصورة تلفت الأنظار .

فبعد أن قضى في الإسكندرية على الفئة الضالة التي كانت مقربة
« لبطليموس الرابع » قضاء شاملاً نجد أن المرين أو الأوصياء الذين نصبوا على
التوالي لتشيئة « بطليموس الخامس » الطفل قد كانوا مراقبين من قبل مجلس
الشيوخ الروماني الذي فرض نفسه على مراقبة أحوال مصر . وقد رأينا كيف
أن هؤلاء الأوصياء قد هوى الواحد منهم تلو الآخر بسبب الدسائس التي
كانت تحاك لهم من نفس أفراد بطانة الملك وحاشيته . وقد كانت لكل من
هؤلاء الأوصياء عيوب ونقائص قضت في النهاية عليه . ولا أدل على ذلك من
المصير الذي لاقاه « تليوليموس » الذي اشتهر بجمع المال ومعاقرة الحمر ، ثم
خلفه « سكوبوس » الأتولي الذي أفلس الخزانة الملكية . ولا نزاع في أن
هذين الوصيين قد مهدا لهزيمة « بانيون » مما كان سبباً في تمهيد الأحوال
للأحزاب الثائرة في البلاد للقيام بأعمال التخريب ، فزاد ذلك في تعقيد الأمور .
وقد فصلنا القول في ذلك في مكانه . هذا وفي الوقت الذي نجد فيه في
الإسكندرية أن الإغريق يمزقون أوصال مملكة البطالمة التي كانت قد أصابها
الهزال والضعف تحت ستار أنهم يقومون بخدمتها : إذ وصلت بهم الجرأة إلى
أنهم باعوا - في المديرية الأسبوية التابعة لمصر - مدينة كان البطالمة قد
فتحوها وأصبحت ضمن أملاكهم . وأعنى بذلك بيع مدينة « كونوس »
لأهل « رودس » وذلك مقابل مائتي تالنتاً^(١) ، وفي نفس الوقت نجد أن

ضباطاً من المصريين من الحرس الملكى يقدمون الولاء والطاعة للملك
الصبي^(١) .

وفى هذه الأثناء نجد فى الوقت نفسه أن الخارجين الذين كانوا يتحرشون
بالجنود الموالين « لبطليموس » يتجمعون فى بعض الأماكن حيث كانت
تنظم حصارات منظمة ؛ ومن الجائز أن إحدى هذه الأماكن المحاصرة هى
بلدة « العرابة المدفونة » التى إن صح ما قاله كل من الأثريين « بردريزه
(Perdrizet) و « لفر » Lefebvre ؛ وذلك على حسب ما جاء فى نقش
دونه جندى على جدار « ممنونيون » (Memnonion) فى « طيبة » الغربية جاء
فيه : « إنى « فيلوكليس » (Philocles) ابن « هيروكليس » (Hierocles) من
« ترزين » (Trezene) لقد أتيت لأعبد « سرايس » أثناء حصار مدينة
« أبيلدوس » (العرابة المدفونة) السنة السادسة الثامن والعشرون من شهر بوونه .
ولدينا كذلك نقش مصرى آخر كشف عنه الأثرى « لاکو »^(٢) وقد يجوز أنه
من نفس العصر الذى نتحدث عنه وهو الملك يدعى « هورجونافور »
(Hurgonaphor) ويحمل نفس الألقاب الملكية التى كان يحملها الملكان
« حرنخيس » و « عنخمخيس » سالفاً الذكر ، وهذا النقش دونه نوبى كان
يتحرق شوقاً ليكتبه بأحرف إغريقية فى نفس المعبد . وقد عزی الأثرى
« جوجيه » هذا النقش السالف الذكر إلى عهد الملك « فيلومتور » وحصار

(١) راجع Strack, Inschriften aus Ptolemaischer Zeit, Archiv. fur Pa-
pyrusforschung, II (1903) P. 548, No. 27.

(٢) راجع Lacau, Un graffito d'Abydos écrit en lettres Grecques, Etudes
de Papyrologie II (1934) PP. 229-246.

« العرابة » ؛ وأن الملك الجديد النوبي السالف قد عاش في عهده . ومها يكن من أمر فانه كانت هناك حرب دائرة رحاها في مصر العليا في بداية حكم الملك « بطليموس الخامس إبيفانس » . ولا أدل على ذلك من الإشارة التي لمح بها « شتراك »^(١) يذكر فيها بالخدمات التي قام بها والده في هذا العهد . وعلى أية حال ليس لدينا من البراهين ما يثبت أحد الرأيين .

ومن جهة أخرى لدينا حصار معروف تماماً كان قد أقيم حول مدينة « ليكوبوليس » من أعمال الدلتا ويرجع تاريخه إلى العام الثامن من عهد الملك « بطليموس الخامس » . ذكر لنا هذا الحصار المؤرخ « بوليبيوس »^(٢) . وقد جاء ذكر نفس هذا الحصار في مرسوم « حجر رشيد » . ومما تجدر الإشارة إليه هنا بصورة خاصة أن الرواية المصرية قد دونت بصورة تم عن حيوية أكثر وتفصيل أمتع إذا ما قرنت بالرواية التي جاءت في « بوليبيوس » عن نفس الحادث . وعلى ذلك فإنه من خطئ القول والتحيز البين أن نحكم جزافاً دون درس وفحص بأن قصص الانتصارات التي وردت في المراسيم واللوحات الهيروغليفية قد ألفت بصورة واحدة تقليدية . ولا أدل على كذب هذا الاعتقاد مما جاء في المتن التالي : « لقد سار الملك شطر « ليكوبوليس » وهي من أعمال مقاطعة « بوسير » وهي التي كان قد إستولى عليها وحصنت ، بغية حصار ، بمستودعات عظيمة من السلاح وكل أنواع المؤن والذخائر . وقد كانت روح الثورة متغلغلة منذ أمد بعيد بين الكفرة الملحدون الذين كانوا قد تجمعوا هناك ، وأحدثوا أضراراً جمة في معابد مصر وسكانها . وقد أحكم

P. Turin., I, col. V, l. 26.

Polyb., XXI, 19 (Ed. Didot).

(١) راجع

(٢) راجع

الملك الحصار وأحاط المدينة بسلود وخنادق كما أقام جدراناً عدة ، وكذلك طم الترع التي كانت توصل الماء إلى هذه المدينة المذكورة . ولم يعمل قبل ذلك أبداً الملوك شيئاً مثل هذا ، ومن أجل ذلك أنفق أموالاً كثيرة . هذا إلى أنه أصدر أوامر للجنود المشاة والفرسان بحراسة هذه الجسور وأن يتأكدوا من متانتها لمقاومة فيضان النيل الذي كان قد تجاوز في العام الثامن (من حكمه) مستوى الترع المذكورة وهي التي كانت تحمل المياه لحقول عدة تقع في مستوى أسفل منها . وفي مدة قصيرة استولى على المدينة عنوة وذبح كل الكفرة الملحدين الذين كانوا في داخلها كما قضى « هرميس » (نحوت) و « حور » بن « أريس » و « أوزير » فيما مضى في نفس المكان على الثوار .

ومما تجدر ملاحظته أن العصاة الثائرين هنا قد أطلق عليهم لقب الكفرة وأن الكهنة كانوا يدعون موالين للملك . وكذلك نجد في نهاية هذا المتن أن العمل الذي قام به الملك وهو انتصاره ، قد شبه بانتصار عظيم مماثل قام به الآلهة ولا نزاع في أن الكهنة عند ما كتبوا هذه المقارنة كانوا يرجعون في ذلك إلى أصل تاريخ قديم ، فالملك « بطليموس الخامس » هنا هو « حور » العائش الذي نعرف مثيله في التاريخ المصري القديم منذ عهد بداية تاريخ مصر من لوحة « نعرمر » الذي مثل عليها الملك في صورة صقر وهو يقهر أعداءه في الوجه البحري ؛ ومن ذلك يجب علينا أن نفهم تماماً أن كهنة مصر في عهد البطالمة عند ما نقشوا هذه المراسيم في « منف » كانوا على علم تام بتاريخ بلادهم الذي توارثوه أباً عن جد ، وأنهم لم يدونوا كلمات خالية من المعنى . وعلى حسب ذلك فإن هذه الثورات التي كانت مستقرة في البلاد تذكرنا بالثورات التي كانت تقوم في البلاد في أقدم العهود في مصر ، وأن الآلهة الذين كانوا يعتبرون أول فراغة حكموا مصر قد سيطروا عليها وأخضعوها .

وعلى ذلك فان هذه الثورات كانت موجّهة لمقاومة ملك مصر على حسب رأى الكهنة ؛ غير أن « بوليبيوس » المؤرخ المعاصر لهذه الثورات كان يرى فيها أنها حركة عدائية قامت على الإغريق المستعمرين . وفى إعتقاده أن « بوليبيوس » كان على صواب عند ما عبر عن هذه الثورة بهذه الصورة إذ الواقع أن الملك كان قد ترك مقاليد الأمور فى يد مواطنيه من الإغريق والمقلونيين كما فعل أسلافه من قبل فطفخوا وتجبروا وابتزوا الأموال من الأهالى المعوزين مما أدى إلى قيام الثورات فى كل أنحاء البلاد بعد أن طفح الكيل ولم يصبح أمام الأهالى مخرجاً غير العصيان على سلطات الملك نفسه الذى كان فى نظرهم بمثابة إله . وقد زاد الطين بلة أن هذا الملك كغيره من ملوك البطالمة لم يشرك المصريين أهل البلاد فى إدارة شؤونها بل كان كل شئ فى يد المستعمرين ومن هنا كان التمييز العنصرى الذى احفظ الشعب المصرى على الإغريق والمقلونيين .

غير أننا عندما نفحص طبيعة الاعفاءات الملكية التى وردت فى مرسوم رشيد يمكن أن نقرأ فيها الغرض الذى كان يرمى إليه الشعب وهو تحسين حالتهم المادية وأنهم لم يكونوا يرغبون أكثر من ذلك . هذا هو تصوير الكهنة لمجريات الأحوال بما يتفق مع أطعاهم . والواقع أن ما عبر عنه « بوليبيوس »^(١) من طموح المصريين إلى ما هو أعلى وأثمن من ذلك وأعنى الحرية واستقلال وطرده المستعمر - كان صحيحاً - ولا غرابة فى ذلك فان المصرى طوال مدة تاريخه لم يخضع لذل الاستعمار إلا عند ما تضيق فى وجهه السبل ، ثم نجده يفرج عن نفسه بالثورات حتى ينال حريته فى النهاية .

وعلى أية حال نجد أن موقف « بطليموس الخامس » في هذه الفترة التي كان فيها سلطانه في أيدي خليط من الفئات من الملتفين حوله والذين كانوا يعملون على هدمه ، يعتبر أعجوبة لحفظ التوازن في البلاد . فتخفيف الضرائب من ناحية عن كاهل الشعب يبرهن على أن الثورة قد ساعدت على استرداد الشعب بعض المطالب ذات الصبغة الاقتصادية والاجتماعية التي من أجلها قام بثورته ، ومن ناحية أخرى نجد أن الهبات والامتيازات التي منحها الملك للكهنة ، وهي التي قد أصابت الاحتكارات الحكومية في الصميم ، تبرهن على أن الكهنة الذين لم يكونوا في جانب الثوار قد فازوا بنصيب الأسد على حساب الثوار وعلى حساب الملك نفسه من الوجهة الاقتصادية .

ومع ذلك فإن محاولة الوصول إلى وفاق بين الشعب والملك بما جاء في مرسوم مجلس « منف » لم يأت بنتيجة إيجابية . ويتساءل الإنسان عن سبب فشل هذه المحاولة : هل كان هذا الفشل سببه أن ما منحه الملك من إعفاءات وهبات غير كاف في نظر الشعب التائر أو هل كانت هذه المنح كما حدث غالباً في العهد البطلمي مجرد حبر على ورق في نظر الموظفين الإغريق الذين كلفوا بتطبيقها ؟ . الواقع أن الثورة لم تكن ترمى إلى الحصول على حقوق اقتصادية وحسب بل كان لها غرض أسمى وهو الاستقلال والقضاء على فئة الحكام الإغريق الذين كانوا يتصرفون في مصائرهم . ومن أجل ذلك لم يرض الشعب المصري بأنصاف الحاول التي - مع ذلك - كان تنفيذها في أيدي أجنبية . أما الكهنة فقد أخذوا نصيبهم ورضوا به على حساب الشعب المغلوب . وعلى ذلك نجد أن الثورات والفتن والاضطرابات قد استمرت وعلى رأسها ملك مصرى شرعى اعترف به المصريون وهو

« عنخمنخيس » في الوجه القبلي وقد ظل هذا الملك المقدم في نضاله إلى أن غلب على أمره . هذا ولدينا رواية ديموطيقية لمرسوم إعفاء حفر على جدران معبد الفيلة وقد فسر لنا مضمونه الأستاذ « زيته »^(١) على الرغم مما فيه من صعوبات لغوية ومحو - بصورة رائعة تدعو إلى الإعجاب . ونعلم من هذا المرسوم أنه في العام التاسع عشر من عهد الملك « بطليموس إيفانيس » أن رئيساً - ظل اسمه غامضاً لدينا - قد أسر الملك « عنخمنخيس » حياً ومعه جنوده الأثيوبيون . وقد وصف المرسوم البطلمي هذا الملك بأنه شرير وكافر ، وليس ذلك بغريب ، فان هذا ، كان الوصف الذي يوصف به الأعداء دائماً . وكذلك قيل عنه أنه كان يجمع الضرائب في « طيبة » ، مما يدل على أنه كان مسيطراً على إقليم « طيبة » في هذه الفترة .

وتدل شواهد الأحوال كما يقول الأستاذ « زيته » الذي حلل المرسوم من الوجهة اللغوية تحليلاً دقيقاً ، أن الدقة النحوية في اللغة المصرية القديمة قد أكسبت هذا المرسوم قيمة تاريخية إذ يقول : إذا كان اسم الملك « عنخمنخيس » قد خصص بعلامة تدل على أنه أجنبي ، فان المخصص الذي وضع بعد اسم الجيش الملكي هو مخصص يدل على أنه أجنبي أيضاً . وفي إعتقادي أن هذا المخصص الدال على أن الملك « عنخمنخيس » أجنبي الأصل هو من صنع الكهنة وقد عمل لإرضاء للملك وبطانته . والأمر الذي لا مراة فيه هو أن « عنخمنخيس » مصري قح .

وهذا النصر الذي أحرزه « بطليموس الخامس » في السنة التاسعة عشرة

(١) راجع K. Sethe, Die historische Bedeutung des 2 Philadekrets aus der Zeit des Ptolemaios Epiphanes, A. Z. (1917), PP. 35-49.

من حكمه قد دون على جدران معبد « ادفو » كما أشرنا إلى ذلك من قبل ، هذا إلى أن الهدنة التي نقشت على جدران معبد « ادفو » قد أعادت السلام في ربوع الوجه القبلي . فنجد أن معبد الآله « حور » الذي أقامه البطالمة لهذا الآله قد استؤنف العمل فيه بعد أن كان قد أوقف نحو عشرين عاماً . ويقول بعض المؤرخين أن هذا النصر الذي أحرزه الملك « بطليموس الخامس » كان نصراً على بلاد النوبة ، وذلك بحجة أن الملك « أرجمنيز » - الذي كان يعتبر تلميذاً للملك « بطليموس الثاني » ، وكان يعتبر مخالفاً « لبطليموس الرابع » لاغزياً للديار المصرية - قد أعتبر في عهد « بطليموس الخامس » ضمن الذين حاقت بهم بغضاء لكره كل ما هو نوبى . فقد رأينا أن الملك « بطليموس الخامس » أمر بمحو الطغراءات الخاصة بملوك النوبة التي كانت تتبع طغراءات « فيلوباتور »^(١) والده . وفي إعتقادي أن هذا المحو ليس له أية علاقة بالملك « عنخمخيس » الذي كان يعتبر ملكاً مصرياً دماً وحمياً . ويعزز هذا الرأى أن « بوليبيوس » يحدثنا بقوله أن « بوليكراتيس » قد أخضع آخر رؤساء الثورة في الوجه البحرى . وتدل اسماؤهم على أنهم من أصل مصرى^(٢) . ومن ثم نفهم أن الثوار لم يكونوا في الوجه القبلي فقط بل كانوا كذلك في الوجه البحرى . وأنهم كانوا جميعاً يدافعون عن مبدأ واحد وهو استقلال مصر ، وبالقول مصر للمصريين لا للاغريق والمقدونيين .

وهؤلاء المناضلون المصريون قد عذبوا في « سايس » (صان الحجر) بصورة بشعة كما فصلنا القول في ذلك .

Gauthier L. R. IV, P. 423-429.

Polyb., XXI, 20.

(١) راجع

(٢) راجع

تدخل الملك في إعادة النظام

هذا ونجد في ترتيبات إعادة التنظيم وهي عبارة عن مراسم الاعفاء ، أن التوزيع الملكي للموظفين كان أكثر تطوراً مما نجده في بردية «تبتنيس» رقم ٧٠٣ وبخاصة هؤلاء الذين كانت تصرفاتهم سيئاً في قيام الثورة . وبما تجدر ملاحظته هنا أن الملك كان قد عين حاكماً عسكرياً في منطقة «طيبة» في نهاية حكم «إيفانس» ليكون على اتصال وثيق بما يقوم به الثوار ، هذا وكان هناك في نفس الوقت حاكم عسكري آخر في مصر الوسطى^(١) مما يدل على أن الثورة كانت على أشدها في كل أنحاء مصر ، وإن الملك كان مهتماً بتتبع سير الثورات بنفسه . وفي عام ٢٢ من حكمه (١٨٤ - ١٨٣ ق. م) نجده قد أصدر مرسوماً بأن يحال إلى الملك نفسه - الذي نصب نفسه قاضياً خاصاً^(٢) - الموظفون الذين يعتقد أنهم قد ارتكبوا مخالفات عن قصد، وكذلك الذين ألقوا القبض على أفراد من الشعب ظلماً وعدواناً دون أسباب معلومة . ولقد كان من جراء اهتمام الملك برعاياه إلى هذا الحد أن خفت وطأة الثورة نسبياً في البلاد في ظل حكم متطور وذلك بتدخل الملك شيئاً فشيئاً بين القوى المختلفة الهدامة التي كانت تهدد بتدهور البلاد وانحلالها .

ولا غرابة في ذلك فقد كان هناك قواد ووزراء من الإغريق ممن كانت شهواتهم تنجح إلى كسب الفخار وجمع المال بأية طرق ، كما كان الكهنة من ناحية أخرى لا تنقطع طلباتهم لتثبيت امتيازاتهم

OGIS. P. 103; P. Tebt., 778.

(١) راجع

Sammelbuch, 5675; cf. E. Bernerker Sondergerechtigbarkeit im griechischen Recht Aegypten, Munchener Beitrage zur Papyrusforschung und Antiken Rechtsgeschichte XXII, 1935, P. 61.

(٢) راجع

دون مراعاة أى اعتبار آخر ، أضف إلى ذلك كله أن الشعب المصرى الأصيل كان قد نفذ صبره من جراء ظلم الحكام الإغريق أكبر أعداء له ، وبخاصة فئة الجباة منهم فانهم كانوا يمتقونهم من أعماق نفوسهم ، هذا بالإضافة إلى ما كان يرتكبه الموظفون الإغريق الذين كانوا يحرصون على أن يظلوا رؤساء على المصريين دون قيد أو شرط بمقتضى القانون .

سوء الحال فى البلاد بعد موت « فيلومتور »

ويقال أن التوبيين كانوا قد أخذوا يزحفون على حدود مصر فى تلك الفترة . وعلى أثر موت « بطليموس الخامس » عام ١٨٠ ق . م ساءت الأحوال فى البلاد المصرية وذلك لأن خليفته كان طفلاً لم يتخط الرابعة من عمره ، وكان بطبيعة الحال تحت الوصاية . وقد كان صغراً سن هذا الملك محرضاً « لأنتيوكوس الرابع » على مهاجمة مصر . غير أن الأمر فى هذه المرة كان على العكس إذ نجد أن مصر هى التى مهدت السبل لمهاجمة السلوكيين لها ، فعندما كان « بطليموس السادس » لا يزال فى الخامسة عشرة من عمره ، قام « أنتيوكوس إيفانوس » بهجوم على مصر عام ١٧٠ - ١٦٩ ق . م للمرة الأولى . وقد تحدثنا عن هذه الحرب فيما سبق . والواقع أن الخيانة فى الجيش المصرى والخوف قد فكك أوصال المقاومة ، يضاف إلى ذلك أن هرب الملك بعد هذا قد جعل أية مقاومة لا جدوى فيها . وعلى أثر ذلك استولى ملك سوريا « أنتيوكوس الرابع » على زمام الأمور فى مصر . وعلى الرغم من أن قصة هذه الحملة السورية على مصر قد قصها علينا المؤرخ « سنت جيروم » وصدق على ما رواه مؤرخون غيره ، فإن قصة هذا الغزو المحرب للديار المصرية قد ظهر أنه مبالغ فيها لدرجة محاولة التقليل من نتائجها وأهميتها .

والواقع أنه لدينا الآن برديتان عُثر عليهما في « أم البرجات » (تبتنيس) يمكن بوساطتهما أن يفهم الإنسان ما ذكره لنا « سنت جيروم » دون شك . وذلك أن « أنتيوكوس » قد سيطر فعلا على السلطات الملكية في بلاد البطلمة . ولا أدل من ذلك في الواقع من أنه قد بقي لنا عنوان منشور أعطاه للجنود المرتزقين أصحاب الأراضي في « الفيوم » وقد سماها على طريقته « كروكو ديلوبوليت » بدلا من الاسم الذي كانت تسمى به وهو « أرسنوى » وكان ذلك بمثابة تذكار للملكة « أرسنوى » . وعلى ذلك يجب أن نرى مع المؤرخ « فان جروننجن »^(١) (Van Gronengen) أن « أنتيوكوس » كان يقصد بهذا أن يمحو أى تقليد بطلمى في البلاد . ومن أجل ذلك محا اسم « أرسنوى » ووضع مكانه « كروكو ديلوبوليت »^(٢) وفي خلال ذلك أعلن أهالى الإسكندرية الأخ الأصغر للملك « فيلومتور » ملكاً على البلاد وهو الذى أصبح فيما بعد « إيرجيتيس الثانى » . وعلى أثر ذلك حاصر السليوكيون دون - جدوى - المدينة التى كان يحكم فيها أخو الملك الفار وأخته . وبعد ذلك نعلم أنه عند ما غادر « أنتيوكوس الرابع إيفانوس » الديار المصرية دخلها ثانية « فيلومتور » وتصالح مع أخيه وقد كان من جراء هذا الصلح الذى لم يكن يتوقعه « أنتيوكوس » أن صمم على غزو الديار المصرية من جديد وقد خرب في خلال هذا الغزو المعابد والقرى . وتشير ورقة بردى عُثر عليها في « تبتنيس » رقم ٧٨١ إلى هذا التخريب وهى مؤرخة بالسنة الثانية من حكم الأخوين المشترك بعد صلحهما ، وكذلك حكم أختهما « كليوباترا الثانية » معهما عام ١٦٨

B.A. Van Gronengen, Petite note sur Pap. Tebt. 698,
Aegyptus 14 (1934), P. 120.

(١) راجع

(٢) ونحن نشاطر الأثرى « أوتو » عندما قال عن هذا الحادث أنه كان أول ناقوس الخطر الذى أعلن يقرب نهاية الدولة البطلمية بصورة بارزة .

ق . م . ولا نزاع في أن تخريب المعابد ونهبها على يد جيش كان يعد أكبر إذلال لمصر يمكن أن يتصوره إنسان . ولا بد أن ذكرى الملك « قمبيز » وما عمله من مساوئ في مصر وهى تلك الذكرى التى كثيراً ما تذكر فى النقوش والتواريخ المصرية ، قد أعاد إلى أذهان أفكار أولئك الذين كانوا لا يزالون يعرفون ماضى الديار المصرية الذكريات المؤلمة . وعلى أية حال فإن غزو مصر وتخريبها قد أحدث آلاماً كثيرة فى نفوس الشعب كما أوجد فى نفوس علية القوم من أصحاب الضمائر الواعية فى المجتمع المصرى الكثير من الحقد والبغضاء ، وكان من جراء ذلك أن ظهر فى البلاد القحط والبؤس ، وكذلك انحطت بصورة مفاجئة قيمة العملة^(١) . وقد أوقف الزحف السورى عند « اليوسس » (Eleusis) عند جدران الإسكندرية التى أخذت تقاوم . وقد جاءت النجدة من قبل « روما » التى كانت لا تسمح بأن تنتزع منها مصر التى كانت تعتبر غنيمتها . فقد أرسلت سفيرها « بوبيلوس لاناس » إلى « أنتيوكوس الرابع » فكان فى ذلك القول الفصل إذ اضطر إلى فك الحصار ومغادرة مصر على الفور .

ولقد كان من الطبيعى أن يرى الإنسان فى مصر - التى نجت من بين « أنتيوكوس الرابع » - ثورة البؤس والهزيمة . هذا إلى أن الإسكندرية قد كشفت عن حقيقة ملوكها الذين كان الواحد منهم على أثر ثورة شعبية ينزع من الملك ، ثم لا يلبث أن يطرد تمشياً مع نزوة يبدىها الاسكندريون ،

(١) راجع F. Heichelheim, *Wirtschaftliche Schwankungen der Zeit von Alexander bis Augustus*, Jera (1930), PP. 31-32.

ويحل محله آخر فكان مثلهم كمثل ريشة في مهب الريح في نظر الشعب الإسكندري^(١).

البطل « ديونيسوس — بتوسرايس »

وفي غمرة هذه الأحداث الجسام ظهر— في أفق سياسة مصر الداخلية — رئيس من أبناء الوطنيين برهن على أن رجالات الشعب المصري الأصيل لا يزالون ينحدرون من أصلاب أبطال مصر الذين دوخوا العالم في غابر الأزمان وأثبتوا أصالة مجدهم وعاهو همهم في المواقف الحرجة . ذلكم الرجل هو « بتوسرايس » الذي اتخذ لنفسه اسماً آخر إغريقياً وهو « ديونيسوس » . لقد شهد هذا الرجل العظيم الأحداث التي كانت تجري بين « فيلومتور » وأخيه « إيرجيتيس الثاني » وصمم بما له من مكانة في بلاط الإسكندرية^(٢) وقتل أن يجعل الشعب الإسكندري ينشق على « فيلومتور » وبعد ذلك يلتفت إلى « إيرجيتيس الثاني » فيقلب له بدوره ظهر المحن ، وذلك بعد أن فشلت محاولات أبناء جلدته من المصريين في القضاء على نسل البطالمة الذين أذاقوا المصريين الأمرين ونكلوا بزعمائهم أفضع تنكيل في عهد « بطليموس الخامس » . غير أن « بتوسرايس » لم يصب نجاحاً في إثارة الإسكندريين ، ولكنه قام في الحال بعد ذلك بإثارة المصريين الذين استجابوا لندائه وأعلنوا الثورة . وقد التف حول هذا البطل حوالي أربعة آلاف مقاتل من بني جلدته من الجنود الثائرين . ويتساءل المرء هل كل هؤلاء كانوا من جنود المشوش ؟ الواقع أننا لا نعرف لذلك جواباً . وعلى أية حال فإن جنود البطالمة الموالين لحكمهم

Otto : Zur Geschichte der Zeit des 6 Ptolemaers, p. 88 ff.

Diodorus XXXI, 15a.

(١) راجع

(٢) راجع

قد تغلبوا عليهم كما تدل شواهد الأحوال ، غير أن هذا الحادث في حد ذاته كان إيداناً بقيام ثورة في مصر . كما فصلنا القول في ذلك فيما سبق .

وقد كان من جراء هذه الثورة أن عم البؤس والشقاء بين الفلاحين حتى بلغ قمته . فقد كان النهب الذي نظمه الوزراء الإغريق في البلاد والذي بلغ ذروته بما قام به « أنتيوكوس الرابع » من إشاعة الخراب بحملته على مصر ، هذا بالإضافة إلى الحروب المضنية وسوء سير الأحوال في البلاد ، وانحطاط سوق التجارة مع الخارج^(١) . كل هذه الأشياء قد كانت سبباً في نفاذ كل مصادر خزانة الدولة حتى أصبحت قاعاً صافصفاً . وتدلل شواهد الأحوال على أن هؤلاء الموظفين - المسؤولين وقتئذ عن مالية الدولة - قد أصبحوا في حيرة من أمرهم فقد كان عليهم أن يمدوا خزانة الدولة بأموال طائلة كان يتطلبها « بطليموس » الملس ، وفي الوقت نفسه كانوا يخشون إرهاب الفلاحين الذين كانوا قد وصلوا إلى قمة الفقر والعوز . ولقد بلغ اليأس بهؤلاء الموظفين الغاشمين بسبب سوء التصرف إلى أن انقلب فريق منهم إلى ناهبين بدلا من جامعي ضرائب ، في حين أن فريقاً آخر منهم كان يبتدع مبدأ المسؤولية التضامنية للقريبة ، وكانوا يفرضون على أضعف الذين تحت إدارتهم - بكل حماقة - مسؤولية فلاحه الأرض وزراعتها^(٢) . ولا نزاع في أن مثل هذا السلوك في تسيير أمور الدولة كان يؤدي بسرعة إلى انحلال المجتمع وتفككه . ومن ثم وجدنا أن البلدان أخذت تنحل عراها .

(١) راجع Rostovtzeff. The Hellenistic World and its economic Development. The American Historical Review, 41, (1936), PP. 223-252.

وهكذا أصبحت مصر تعيش في ظل الفوضى والامتناع عن القيام بأى شىء إيجابى . فالنساء أصبحن يعشن وحيدات في قراهن ، في حين أن الرجال - الذين لم يكونوا قد أخذتهم الحرب أو الثورة - كانوا يهربون من الأرض التى كانت تكلفهم ما لا طاقة لهم به من ضرائب . أما أولئك الذين كانوا أقل قوة وأقل احتمالاً لركوب المخاطر فلم يجلبوا لأنفسهم ملجأً يأوون إليه في مثل هذه الشدة إلا الرهبة وهى الملاذ الوحيد الذى كان يلجأ إليه الإنسان عند ما يرى أن كل ما حوله كان قاسياً عليه . وقد كان في مصر وقتئذ مثل هذا الملجأ ، فكان إله السرايوم يدعو أمثال هؤلاء البائسين إلى جواره ويبقى عليهم وبذلك ينزعهم من مجتمع غاية في الظلم والوحشية^(١) . ومن هنا نفهم أن أمثال هؤلاء الرهبان كانوا يتركون أسرهم تتقلب على أحر من جمر اللظى . ولقد تحدثنا فيما سبق عن أنات الألم التى كانت تنبعث من أمثال هؤلاء الرهبان الذين كانوا يأوون في سرايوم « منف » . ونخص بالذكر منهم هنا « بطليموس جلوسياس » الذى كان يطلق عليه لفظة « الملبوس » (عليه عفريت) . فقد لجأ إلى جوار ربه « أوزير - ايبس » (سرايبس) ومعه بعض رفاقه في مدة الاضطرابات^(٢) . وعلى أية حال يظهر أنه كان آمناً في هذا الملجأ حيث كان أفراده يقومون بإدارة شؤونهم بهدوء وسكينة وحيث كانوا أحياناً يرفعون قضايا على ما أصابهم من ظلم وجور ، ثم أنهم كانوا يسمعون ما يجرى - في العالم الخارجى عن دائرتهم - من بؤس وشقاء . فقد كتبت زوج أحد هؤلاء الرهبان المسمى « اسياس » تقول له :

« إنك لم تعد في حين أن كل الآخرين قد عادوا . إنى أجد ذلك شنيعاً .

Wilcken, Urkunden der Ptolemerzeit I, PP. 52-52.

U.P.Z. 14, 1, 9.

(١) راجع

(٢) راجع

وإني بعد أن قدت قاربي إلى بر السلام وكذلك قارب طفلك في وسط عذاب شديد ، وإني بعد أن وصلت به إلى منتهى ما يمكن من الشدة بسبب ثمن القبح ، فإني قد أملت بفضل عودتك أن أتذوق فضلا من الراحة ، غير أنك لم تهتم بالعودة ، كما أنك لم تقدر أبداً سوء حالتنا . وهذه الرسالة المؤثرة التي تتحدث عن نفسها يرجع تاريخها إلى عام ١٦٨ ق . م أى في الوقت نفسه الذي انفجرت فيه الثورة التي كان يديرها المصري « بتوسرايبس » . وعلى أية حال فإني لست في حاجة إلى القول بأنها تصور لنا حالة الوسط الذي كانت تنمو فيه الثورة وتتطور . ولا نزاع في أن المجتمع المصري وقتئذ كان قد وصل إلى أقصى درجة من الفقر والآلام وسوء الحال .

حقاً أن هذه الثورة التي قام بها المصريون وقتئذ على الأجانب وحكمهم قد ضمت بين جوانحها غير المصريين من الذين عضهم الفقر وسوء النظام الإداري في البلاد الذي كان يصب صوت عذابه على الفقراء عامة سواء أكانوا مصريين أو أجانب . ومن هنا يتجه نظرنا مرة أخرى إلى ما كانت عليه البلاد وقتئذ من نظام إجتماعي وإقتصادي . وقد أخطأت المؤرخة « كليربريو » عند ما قالت : « ومنذ الآن إذا اعتقدنا أن الثورة - التي أتت على أعقاب الغزو المزدوج الذي قام به « أنتيوكوس الرابع » على مصر - كانت ثورة إجتماعية كما كانت سلالية فإنا ندهش أكثر عند ما نرى هؤلاء الثوار المصريين ، يقومون بالهجوم على الأماكن التي يجب أن تكون المعسكر العام لثورة مصرية لا تشوبها أية شائبة ، وأعني بذلك المعابد » . والواقع أنه قد فات الآئنة « كليربريو » أن الثورة كانت في بدئها قد شنت على ظلم الإغريق والبطالمة وفداحة الضرائب التي كان يدفعها الفلاحون وأصحاب

الحرف . وقد كان ضلع الكهنة مع الملك الذى كان يسبغ عليهم الهبات والانعامات مما كم أفواهم وجعلهم يسرون فى ركابه . وعلى الرغم من أنهم كانوا يسيطرون على عقول الشعب فانهم مع ذلك كانوا لا يبحثون إلا عن فائدتهم وفائدة طائفهم . ولا بد أن الجوع والفقير والبؤس التى كانت تغرس أنيابها فى ضلوع الفقراء قد نبهتهم إلى نفاق الكهنة عند اشتداد الأزمات فكانوا يقومون بثوراتهم دون تمييز بين ما هو ملك الإغريق وبين ما هو ملك المعابد . وقد حدث مثل ذلك فى عهد الأسرة الواحدة والعشرين عند ما قام الشعب بنهب المعابد ومقابر الملوك الذين كانوا يعدون فى نظرهم آلهة ، وسبب ذلك أن الجوع كافر . هذا وقد ضربت الآتسة « كليربريو » مثلاً يؤكد ما قلناه وذلك عند ما اقتبست بعض سطور عن عبث الأهالى بالمعابد وغيرها^(١) نذكرها فيما يلى :

« من رسالة تظلم موجهة للحاكم الحربى لمقاطعة « أرسنوى »^(٢) ورئيس معبد « الأمونيون » الخاص بالجنود المرتزقين أصحاب الأراضى ، وذلك فيما يتعلق بخمسة وأربعين أرورا من مقاطعة « موريس » (من أعمال الفيوم) وهى : أن (محراب) المعبد المذكور قد (نهب) على يد قوم « انتيوكوس » فى ال العام الثانى (١٦٨) . وبعد ذلك استولى على الأرض المقدسة من جديد وأصلح محراب المعبد القديم ، وبعد أن هجم عليه الثوار المصريون ، لم يكتفوا بتخريب بعض أجزاء ملحقة به ، بل نجدهم هدموا أعمال المباني الخاصة بالمحراب ، وكذلك أتلفوا أبواب الدخول والأبواب الأخرى التى يبلغ عددها مائة وعشرة باباً ، وكذلك هدموا جزءاً من السقف . أما أنا فانى

بعد مضي بعض الوقت . . . دخلت في النضال ، فأقمت متاريس حول كل الأبواب والمداخل لأجل أن تظل بقية العمد محفوظة . . . » . وعند هذه النقطة كسرت الشكوى . وقد ظنت الآنسة « كليربريو » أن القائمين بأعمال النهب في هذه الحالة لم يميزوا بين ما هو مصرى وما هو لإغريقي ، مما ألقى ظلاماً من الشك والريبة على الصبغة الإجتماعية للثورات . ونحن نجد نفس هذه الحالة عند ما قامت الثورة في عهد الأسرة الواحدة والعشرين ، فانها لم تميز بين ما هو ملك الآله وبين ما هو ملك الأفراد . لقد دفع الجوع الأهالى إلى ارتكاب كل ما يمكن الحصول به على لقمة العيش . وقد يكون أنهم هاجموا المعبد لأن رجال الدين كانوا يساندون الإغريق أعداءهم . ومن ثم يمكن أن نعتبر أن أملاك الكهنة - الذين كان ضلعهم مع البطالة - حلاً لهم . على أن ذلك لم يكن المثال الوحيد ، بل هناك أمثلة أخرى في هذا الصدد تدل على روح العصر وما كان ينطوى عليه من فوضى . ففي حوالى نفس العصر نقرأ أن بلدة « ديمه » الواقعة في الشمال الغربى من الفيوم قام فيها الثوار المصريون بثورة أجبروا فيها الأهالى على أن يسلموهم عقود الإيجار التى تشهد بحقوق الملكية ، فأحرقوها بكل وحشية^(١) . ونعلم ذلك من التقرير الرسمى الخاص بالأسلوب الشرعى الذى بموجبه أعيدت الحقوق للمصرى ثانية . وألجئى عليه في هذه الحالة كان مصرياً ولا بد أنه كان من حزب الملك . وعلى أية حال فان مثل هذا المنظر يقدم لنا صورة من صور الثورة التى كانت قائمة في البلاد . وتدلل شواهد الأحوال على أن أساسها كانت حركات عدائية اجتماعية يقوم بها الفقراء المصريون على نظام أهل الثراء المحجف الذى كان سائداً في البلاد .

وأصحاب الثروة كما نعلم وقتئذ كانوا هم الإغريق والملك . ومهما يكن من أمر فإن هذه الثورة كانت في بادئ أمرها موجهة على المستعمرين الذين تزفوا دماء الفلاحين والعمال من أهل البلاد المصريين . ولنا قام المصريون أهل البلاد لمحاربة من تعدى على أرزاقهم سواء أكان إغريقياً غنياً أو آخر ينتمى إليهم أو يساعدهم . ولست أوافق « كليربريو » عند ما تقول أن هذه الثورة الشعبية كان منشؤها في الأصل ثورة إجتماعية شجعها - من باب الصدفة - كراهية الشعب للإغريق . وذلك لأن الإغريق منذ البداية هم أس كل ما أصاب المصري من فقر وذل . ومن ثم تولد بغض المصريين لهم فحاربوهم بسبب كل ما أصابهم من فقر وسوء حال ومظالم لم يكن لهم بها قبل .

وعند ما ننظر ونفكر في الحروب الدينية في الوجه البحرى حيث وجدنا أن القوم كانوا متجمعين تحت لواء واحد - بطبيعة الحال - من الوجهة الدينية والوطنية والإجتماعية ، فانا نجد أن رجال الشرطة كانوا يسلكون مسلكاً مشيناً لا يختلف في شيء عن مسلك الثوار أحياناً من حيث التمييز العنصرى . وقد حفظت لنا أوراق السرايوم صدى مناظر تفتيش انقلبت إلى سلب ونهب . وآية ذلك أن رجال السلطة الدينية والمدنية كانوا يفتشون الأماكن المختلفة هناك بحثاً عن أسلحة مخبئة لأجل أن يعملوا على عدم انقلاب المشاحنات إلى مذابح دموية ؛ غير أنهم كانوا أثناء قيامهم بحملة التفتيش يرتكبون نفس الأعمال المشينة التى كان يرتكبها الثوار . يدلك على ذلك أن « بطليموس جلوسياس » الراهب قد سيثت معاملته مرتين في مدة شهر واحد الأولى (١) ، على

يد مفتشى رجال الشرطة ، والأخرى على يد مفتشى المعبد الذين شددوا عليه الخناق أثناء التفتيش^(١) لأنه لاغريقي ، ومن ثم نجد أن العنصرية كانت متوطنة مجي في نفوس رجال الدين .

وعلى أية حال فإنه على الرغم من قيام الثورة في البلاد وانتشار البؤس لم تشل أبداً حركة الحياة في مصر فقد كانت تحرر العقود بين الأفراد في أنحاء البلاد كالعادة ، كما كانت تأخذ العدالة مجراها وتجي الضرائب من الأهلين ؛ غير أنه لوحظ أن المحاكمات قد ازداد عددها في طول البلاد وعرضها . وكان معظم هذه المحاكمات ترجع إلى بواعث خلقية نجمت عن مطالبات مالية ومن هنا نجد أن هذه المحاكمات قد كشفت لنا عن ارتباك فاضح في السلطة الملكية مما كان يتطلب - بالحاح - الإسراع في القيام بعمل إصلاحات .

وتدل الظواهر على أن الثورة قد انتهت في عام ١٦٣ ق . م غير أن مذاق شدتها وما جلبته من شرور كان لا يزال باقياً . وعلى أية حال لم تصل إلينا حتى الآن أوراق بردية أو قطع استراكا أو نقوش تدل على أنه قد حدثت قلاقل خطيرة في إقليم « طيبة » ما بين عام ١٨٦ وعام ١٨٤ ق . م ، اللهم إلا نبذة جاءت فيما كتبه المؤرخ « ديدور » في تاريخه العام تحدثنا عن حدوث قلاقل في مصر^(٢) . ويقول « ديدور » أن الملك « بطليموس السادس » قد قام على رأس قوة لإخمادها . وهاك النص حرفياً : « لقد زحف الملك « بطليموس » نحوهم بقوات كثيرة العدد فاستعاد إليه إقليم « طيبة » في يسر إلا مدينة تدعى « بانوبوليس » التي أقيمت على مرتفع قديم من الأرض ، وظهر أنها أبدت

مقاومة بسبب الصعوبات التي كانت تؤدي إليها . وقد سارع أنشط الثوار إلى الاحتفاء فيها ؛ وقد كان « بطليموس » يعلم من قبل ما انطوى عليه هؤلاء الثوار المصريون من جرأة لا سيما أن اليأس دفعهم للمقاومة والنضال عن هذه المدينة ، ومن أجل ذلك ضرب الملك عليها حصاراً منظماً . وقد استولى على المدينة بعد أن تحمل كل أنواع الخسائر ، وعاقب المحرّمين ثم عاد بعد ذلك إلى الإسكندرية . والظاهر أن هذا الحادث قد وقع في عام ١٦٥^(١) - ١٦٤ ق . م .

وقد شاهدنا أن الثورة في هذه المرة قد تبلورت في موقع من المواقع المحصنة في إقليم « طيبة » الذي ورث حب النضال عن الماضي . وقد تساءلت « كليربريو » فيما إذا كان قد حدث تحالف نوبى وانفصال ؟ . أى أن النوبيين قد أغاروا على إقليم « طيبة » من جديد ، وردت على هذا السؤال بالإيجاب على شرط أن تجعل الملك الذي قام بذلك هو « هورجونافور » (Hurgonaphor) والحصار الذي أقيم كان حول بلدة العرابة المدفونة في السنة السادسة من حكم الملك « فيلومتور » بدلا من وقوعه في السنة السادسة من عهد الملك « إيفانس » أى في عام ١٦٤ - ١٦٣ ق . م . وعلى ذلك تكون قد قامت هجمة جديدة من بلاد النوبة على مصر العليا على ما يظن وبخاصة عند ما نعرف ما كان يديه الملك « فيلومتور » من اهتمام ظاهر لتحصين الخلود الجنوية . واستشهدت على صدق هذا الزعم بما كان يقوم به « بوتوس » (Boethos) الكارى - وهو شخصية غريبة في بابها - فقد كان يشغل وظيفة حاكم حربى وفي الوقت نفسه كان يقوم بعمل قائد الجنود ونائب

الملك وهو الذى قام بتأسيس عدة مدن وكذلك كان يقوم بوظيفة الكاهن الأكبر للألهة فى القيلة^(١) . وعلى أية حال فان ما ذكرته الآسنة « كليربريو » إن هو إلا محض فرض فحسب . وفى إعتقادى أن الحدود - من جهة بلاد النوبة - كانت قد وطلت فى عهد « بطليموس الخامس » وأصبحت فى أمان تام كما جاء فى لوحة القمحط . أما فى الإسكندرية فان الأحوال لم تكن مستقرة إذ نعلم أن الإسكندريين قد طردوا منها « فيلومتور » منذ زمن وجيز قبل موته الذى وقع عام ١٤٥ ق . م . ولم تكن مصر وقتئذ فى حالة هدوء إذ قام رجال الشرطة فى عام ١٤٣ ق . م بعمليات حرية فى إقليم « اللبرنت » ففضوا هناك على عصابات من رعاى القوم كانوا يقومون بأعمال النهب والسلب . راجع *Marter, Les Papyrus et l'histoire Administrative d'Egypte grec. romaine, loc. cit.*

على أن الفرق بين أعمال النهب والسرقة هذه وبين العصيان الذى كان يقوم به الفلاحون يكاد يكون طفيفاً ، فكل من الفريقين قد اضطرتة الفاقة إلى ارتكاب ما قام به . ولا نزاع فى أن نقائص أنظمة الحكم فى البلاد كانت لا تزال موجودة ؛ وذلك لأن النظام لم يعد إلى نصابه . فمن ذلك أن الحركة التى قام بها رجال الدين - وهى التى كسبوا بها بطريقة منظمة استقلالهم الذاتى - تتمثل أمامنا فى الامتيازات التى نالوها فى العام الواحد والعشرين (١٤٠ - ١٣٩ ق . م) من حكم « بطليموس فيلومتور »^(٢) وهكذا نجد أن

(١) راجع O.G.I.S. III cf. V. Martin, Les épistatèges, PP. 173-174 et P. Giess. 36, No. 1/2.

وتجد فى هذه المصادر المتون التى عرفت عن هذا الحاكم العسكرى .

P. Tebtynis. 6.

(٢) راجع

القوى التي كانت تهدم سلطة الملك العليا قد كانت تسير قدماً وبلا هوادة دون قيام أية ثورة علنية معروفة لنا حتى الآن .

وفي خلال هذه المدة كانت الإسكندرية تمهد لقيام ثورة على ملك البلاد الفاجر « إيريغيتيس الثاني » وذلك في السنة الأربعين من حكمه (١٣٠ ق . م) إذ أظهر الملك بتصرفاته أنه ليس خليفاً لحكم أرض الكنانة . وكان في قدرة أهالي الإسكندرية أن يعزلوا أى ملك لم يكن يسير على حسب أهوائهم ، وورغائبهم . وقد نصب بعده الإسكندريون على عرش الملك أخته وزوجه الأولى « كليوباترا الثانية » ، وفي تلك الأثناء فر « بطليموس السابع إيريغيتيس الثاني » هو وزوجه الثانية « كليوباترا الثالثة » ابنة زوجه « كليوباترا الثانية » و « بطليموس السادس » وقد تحدثنا عن ذلك فيما سبق وقد فصل القول في هذا الموضوع المؤرخون القدامى والأحداث^(١) وذكروا ما وقع من أحداث بشعة عزيت إلى هذا العاهل . وفي الحال إتخذ فرار الملك هذا بمثابة حجة لعدم التعاون الاجتماعي معه . وقد أعلن ذلك في الوثائق الإدارية في العام الأربعين من حكم هذا الملك^(٢) . وتدل الظواهر على أن الثورة في هذه المرة لم تظهر في صورة حدوث قلاقل أو عدم نظام ، بل كانت تتمثل في المقاطعة أو بعبارة أخرى الإضراب . ومهما يكن من أمر فإن الحال قد أسفر عن تمزيق البلاد إلى حزبين أحدهما موال للملكة والآخر موال « لبطليموس السابع إيريغيتيس الثاني » . ثم أن الثورة في هذه الفترة من تاريخ البلاد قد اتخذت صورة إضراب

(١) راجع Diod., XXXIII, 28a; Justin XXXVIII, 8, II; Valere Maxime IX, 2, 5, cf. Strack, Die Dynastie der Ptolemaer, PP. 43-47; Bouche-Leclercq, Histoire des Lagides II, PP. 71-72.

(٢) راجع P. Tebtynis 72, II, 45-46; 61(b), II. 30-31; P. S. I. 171, I. 34; P. London 461, I. 20.

عام في المعاملة بين الجهات الموالية للملكة والجهات الموالية للملك . والواقع أن تقارير مديري الضياع الملكية قد ذكرت لنا نوعاً من الانفصال في فترة العزلة هذه . (راجع P. Tebtynis 72, II, 45-46) . ولا نزاع في أن هذه الحالة تشعرنا بمقدار الاضطرابات الداخلية في البلاد التي لا شك قد شلت حركة الأقاليم مثل منطقة الفيوم حيث كانت الإدارة الملكية يسير على نهجها مجتمع الفلاحين المزارعين .

أما في منطقة « طيبة » فكانت الأمور على العكس من ذلك ، فان الاضطراب فيها كان دائماً يصعب بصيغة سياسية بارزة . ذلك أن المقاومة هناك كانت منحصرة في البلدان المحصنة ، فكانت المدن تحمل الواحدة منها على الأخرى ، ومن ثم لم نلمح فيها صدى الحركة العظيمة الجماعية بل كان ما يرى فيها هي الحرب الصغيرة بين قرية وأخرى حيث تظهر بصورة أكيدة روح الجولات لمجتمع نائر على مبدأ تمرکز السلطة الملكية . أما من حيث طريقة التأريخ في هذه البلاد التي كانت يتنازع السلطة فيها ملكان ، كل يدعى أنه هو الملك الشرعي ، فانه يمكن تحديد تأريخ الأوراق البردية والأستراكا في أقاليم « طيبة » حيث كان يعترف بحكم الملكة « كليوباترا الثانية » في فترة الشقاق . ففي « طيبة » و « الجليلين » ، لدينا قائمة تحتوي على وثائق مؤرخة تاريخاً متسلسلاً بسني حكم « إيريغيتيس الثاني » مما لا يدع مجالاً للشك في أن « كليوباترا الثانية » لم تكن تحكم في هذه المنطقة . ومن جهة أخرى وجدت في « أرمنت » متون مؤرخة بالسنة الأولى والثانية من حكم هذه الملكة . وحقيقة الأمر أنه في يناير من العام الأربعين من حكم « إيريغيتيس الثاني » كانت تجهز حملة على « طيبة » لمحاربة بلدة « أرمنت » . ونعلم هذا الحادث من

رسالة جندي^(١) يطمئن إليها والديه، وبأن يبقيا في « الجبلين » على ولائهما
ويخبرهما بالخبر التالي : « لقد علمنا أن « باوس » قد صعد في النيل في شهر
طوبة ومعه قوات كافية لإعادة النظام في « أرمنت » ، وليعامل أولئك الذين
حرضوا على القلاقل بمثابة خارجين » .

و « باوس » هذا كان القائد الحربي . وقد دهشت المؤرخة « كليربريو »
عند ما وجدت أن مصرياً كان يقود الجنود الموالين للملك ، كما دهشت عندما
رأت أن مصريين كانوا يهاجمون المعابد ويحرقون عقود أملاك مواطنيهم ،
وقد علفت على ذلك بقولها أن هذا يجعلنا نتخلى عن الفكرة القائلة بأن ثورات
المصريين في عهد البطالمة قد كانت في الأصل ناشئة عن الكراهية للهيلانيين .
ثم تقول أننا نقبل الحقائق دون أن ندهش ونجتهد في أن نستخلص منها ما توحى
به » . والواقع أن ما فعله القائد المصري كان ثمناً للوظيفة التي منحها ، والتي
كانت في العادة لا ينصب فيها إلا لإغريقي . أما مهاجمة المعابد وحرق عقود
الملكية فقد قام به الناثرون لأن رجال الدين كان ضلعهم مع الملك لما أغدقه
عليهم من نعم ، كما أن حرق العقود لا بد أن سببه كان من تحيز أصحابها
للإغريق وقبول حكمهم الجائر مقابل مساعدتهم على اخماد الثورة ، وهذا
ما يحدث في كل زمان ومكان بين أولئك الذين يخونون بلادهم من أجل
مصالحهم الخاصة !^(٢)

وعلى أية حال نجد أن « إيرجيتيس الثاني » ، في العام الثالث والخمسين
من حكمه قد كان لا يزال في حملته على « كليوباترا »^(٣) وفي العام الرابع

Wilckens, Chrestomathie No. 10.

Chronique d'Egypte Ibid., P. 544 No. 3.

Wilckens, Chrestomathie No. 11.

(١) راجع

(٢) راجع

(٣) راجع

والأربعين يحتمل أنه كان في حملة في الوجه القبلى وفي العام الثامن والأربعين من حكمه كانت كل من « أرميت » و « كركوديلوبوليس » - التي في منطقة « طيبة » - معلنة الحرب عليه . وكانت طرق الهجمات التي يقوم بها الثوار في مثل هذه الجهات دائماً واحدة لا تتغير . وذلك أنه أثناء الليل كانت تقوم فئة من الرجال من الذين أوتوا بسطة في الجسم مسلحين بنبايتهم فيوقعون الأذى بالحراس الذين كانوا يحرسون السلود ، ثم يقومون بعد ذلك بعمل ثغرة في الجسور مما يسبب إغراق أرض العلو وإتلاف زرعها .

وفي العام التاسع والأربعين ثارت المقاطعة « الطينية »^(١) أيضاً .

هذا ومن المحتمل أنه في العام الثاني والخمسين من حكم هذا العاهل ينبغي أن نذكر ضرب حصار لمدينة « بانوبوليس »^(٢) . هذا ونعلم أنه في العام الثالث والخمسين من حكمه ومن الملف الصغير الخاص بمقاطعة « طيبة » المحفوظ الآن في فلورنس قد كان هناك هجوم جازيد على سلود الحياة^(٣) .

ومن كل ذلك نعلم أن الثورة الطيبية كان لها إذاً طابع فريد في بابه . ففي حين نرى أنه في الوجه البحرى وفي مصر الوسطى كانت الثورات التي يقوم بها الناس تتمثل في الاضراب عن العمل الذي كان بصورة جماعية ، بينما نجد في الجنوب أن البلاد كانت مقسمة إلى قرى معادية . ولم نعثر في النقوش أو الوثائق في تلك الفترة على نشوب حرب بين حزب مصرى

P.S.I. 171, 1. 34.

(١) راجع

P. Grenfell et Hunt, Commentaire à P. Tebtynis I, 5, II, راجع (٢)
134-138.

P.S.I. 168.

(٣) راجع

وحزب إغريقي ، ومرجع ذلك على ما يظن أن سكان القرى كان معظمهم من المصريين بينما كان إغريق القرى في معظم الأحيان من الطبقة الفقيرة التي كانت ترزح تحت أعباء ضرائب فادحة شأنهم في ذلك شأن المصريين .

ولم يقتصر المجهود الذي يبذله الملك لمقاومة هذه الاضطرابات الوطنية بواسطة رجال الشرطة وحسب بل كان يتدخل القضاء في تهديتها أيضاً . ولا أدل على ذلك من أنه منذ عهد الملك « فيلومتور » - ومن المحتمل كذلك في عهد « بطليموس السابع إيريغيتيس » - صدرت الأوامر والمنشورات الدورية لتحديد في غالب الأحيان مركز الملك بالنسبة للقوات الخارجة على النظام . وهذه الأوامر والمنشورات قد أعطتنا الفرصة لدرى نمو هذه القوات المعادية وتؤكد نجاحها^(١) . وسلسلة المراسيم التي أصدرها « إيريغيتيس الثاني » في العام الثاني والخمسين من سني حكمه (١١٨ ق . م) تعتبر من أتمن الآثار التي قدمتها لنا الأوراق البردية^(٢) . وقد كان الغرض من هذه المراسيم كما فصلنا القول سابقاً ألا يكون قاصراً على جسم القلائل وأثرها السيء . بل كذلك لإيقاف المظالم التي كانت فاشية . وتقول الآنسة « كليربريو » أنه ليس لدينا مما بقي من هذا التشريع - ما يشعر بتصحيح مركز سلالة بالنسبة إلى سلالة أخرى ، أي ما يشعر بتصحيح مركز المصريين بالنسبة للإغريق وغيرهم من أصحاب المكانة الرفيعة . والواقع أن الإغريق كانوا هم الرؤساء وأصحاب

P. Tebtynis 703, OGIS 90, U.P.Z. 110, P. Tebtynis 6. (١) راجع

P. Tebtynis 5; Preisiche, Die Friedenakundgebung des Konings Eurgetes II., Archiv. f. Pap., V (1913) PP. 301-16. (٢) راجع

اليسار في البلاد ومن ثم لم يكن هناك أية مقارنة بينهم وبين المصريين الذين كانوا يعملون لإسعادهم وإسعاد الملك . وعلى أية حال فإن الإعفاءات والاصلاحات كانت ممزوجة بالمرسومات التي صدرت لإصلاح المظالم . فكانت الإعفاءات تشمل الجرائم والأضرار التي أحدثتها الحروب الأهلية . هذا وينبغي أن نضع هنا جانباً مناظر العنف العادية والحرائق ، وأعمال التخريب وهي التي نجدها مشتركة في الثورات . ولدينا أعمال أخرى ذات طابع تجريري ذي أهمية أكثر ؛ فمن ذلك ما نسمعه كثيراً عن سلب المعابد كما ذكرنا الأمثلة على ذلك . وهذا يؤكد أن الكهنة لم يترأسوا الحركات الثورية لأنهم لم يكونوا في حاجة للقيام بأية ثورة لا سيما أنهم نالوا من الملك كل حقوقهم وأكثر منها ، وبذلك ضمهم إلى جانبه .

ولا ريب في أن علامات سوء النظام الذي كان متوغلاً في البلاد بسبب اجحاف الأجانب وشره ملوك البطالمة كان يتمثل بأجلى مظاهره في الأرض التي تركها زراعتها ، وفي الرجال الذين تركوها وأصبحوا يعيشون على السلب والنهب ، وفي الضرائب وخراج الأطيان التي لم تدفع ، وفي الحقول التي تركت بوراً وفي أعمال الري التي أهملت وفي التوريدات التي بقيت مستحقة للاحتكار الملكي ، وأعمال السخرة التي لم تؤد ، والضياح الملكية التي اغتصبها أولئك المزارعون الذين يزرعونها مدعين حتى ملكيتها بصفة مستديعة . ولا نزاع في أننا قد لحظنا فعلاً مثل هذه الصورة في عهد الملوك السابقين ، هذه الصورة التي تتمثل أمامنا في مصر دائماً عند ما يكون على رأسها ملوك ضعفاء لا سلطان لهم . ولا أدل على ذلك من عهد الثورة الإجتماعية العارمة التي قامت في مصر بعد سقوط الدولة القديمة وهي تلك الثورة الجبارة التي تعد في نظر

التاريخ أول ثورة اجتماعية في التاريخ القديم وبها بدأ الإنسان الفقير - للمرة الأولى - يطالب بحق الحياة الكريمة جنباً لجنب مع صاحب الثراء (راجع مصر القديمة الجزء الأول ص ٣٩٨ . . الخ) .

وعلى أية حال يمكن الإنسان أن يخمن كم من تقصير في تأدية الواجبات المدنية كالتى ذكرناها هنا كانت سبباً في إفلاس الملك مادياً والتطويع بعرشه . والواقع أن الملك عند ما يكون متحلياً بحس سياسى صادق حكيم فانه يصبح في مقوره أن يتعد عن الصدام مع شعبه بأكمله قد سيثت إدارته على يد حكام ظالمين . بل على العكس ينبغي عليه أن يستمخ شعبه عنراً ، إذ أنه لا يعتبر أن شعبه عدوه ، ومن أجل ذلك يجب عليه أن يعاقبه . وفى الحق أن عامة الفلاحين فى مصر لم يكونوا يحقدون على الملك بل كان كل حقدهم منصباً على موظفيه ، ولا شك فى أن هؤلاء الفلاحين وهم الذين يؤلفون القوة الخارجة على السلطان الملكى قد كانوا محقين فى خروجهم على كبار الموظفين . إذ فى الواقع نرى هؤلاء كانوا يدعون لأنفسهم امتيازات ملكية ليست من حقهم . فمن ذلك أن موظفى الجمارك كانوا يستولون دون أى حق على البضائع التى تدخل الإسكندرية ، وكذلك يحصلون أو يفرضون ضرائب لم تكن فى الحسبان . يضاف إلى ذلك أنهم لما كانوا هم الذين يديرون الأراضى المقلسة فانهم كانوا يضمون أحسن الأراضى التى كانت تملكها الآلهة إلى ضياع الملك الحقيقية وفضلا عن ذلك كانوا يفرضون ضرائب فادحة على الفلاحين الملكيين لا قبل لهم بدفعها ، ويحتالون على ذلك باستعمال مكاييل مزيفة أكبر من المكاييل القانونية وذلك عند تسلمهم ضريبة القمح المفروضة على كل فلاح حسب الأرض التى يزرعها . هنا وكانوا يستولون

لأنفسهم على أحسن الأراضي من حيث الخصب . وكذلك نجدهم يسخرون
- لخدمتهم الخاصة - رجال الملك من الفلاحين ، وكذلك العمال الخاصين
بالاحتكار .

وما زاد الطين بلة أنهم كانوا يحفظون لأنفسهم الأموال المحصلة للخزانة
الملكية .

وأخيراً وليس آخراً كان جماعة هؤلاء الموظفين يحاكون رعايا الملك
ويحبسونهم دون محاكمة . ولا شك في أن هذا التصرف يعد أخطر علامة تدل
على ازدياد قوة هؤلاء الموظفين واستقلالهم وعدم الاكتراث بأى قانون
ملكى . وفي هذه الفترة نجد أن الصورة كلاسية لعصر تضعف فيه
الملكية . فالسلطة الملكية تتمزق وتوضع في أيدي الموظفين الذين يدعون
حقوق الرياسة ليصبحوا أصحاب السيطرة الفعلية . وهذا هو نفس الموقف
الذى وقفته مصر في اللحظة التى تسلم فيها الفرعون « حورمحب » مقاليد الحكم
بعد أزمة « تل العمارنة » . ومن الغريب المدهش أن كل هذه الأعمال التى تدل
على العسف والظلم والاضطهاد كانت لا تزال مميزة للمساوىء التى كانت
ترتكب في حكم الملك « إيرجيتيس الثانى » وهو الذى حرم العمل بها وقضى
عليها جملة بالمراسيم التى أصدرها على الرغم مما عرف عنه من ارتكاب أشنع
الجرائم وأفظعها . وعلى أية حال لم يكتف باصدار هذه المراسيم . فقد رأى
- لأجل جعل وقوع مثل هذه الموبقات أمراً مستحيلاً - أنه من الواجب
عليه أن يغير قانون الموظفين وذلك بعدم جعله ضمن مسئوليتهم . وقد كان
هذا هو العلاج الوحيد ؛ غير أن ذلك لم يكن بالأمر الذى يمكن تفهمه في هذا
الوقت . يضاف إلى ذلك أن المراسيم فى نظرهم كانت مجرد حبر على ورق

ولا أدل على ذلك من أنه في عام ١١٤ ق . م ثارت قرية من قرى « الفيوم » على الحكام الملكيين الذين أسعوا استعمال سلطتهم^(١) ويطيب لنا أن نذكر هنا أنه كانت توجد سلطة أخرى - بجانب سلطة الموظفين - تدعو إلى الانحلال في طول البلاد وعرضها وهي سلطة المعابد ، أو بتعبير أدق سلطان رجال الدين الذين كانوا منتشرين في كل ركن من أركان البلاد في المدن والقرى صغيرها وكبيرها . وهذه الطائفة كان جل هم رجالها أن يحصلوا لأنفسهم على استقلال ذاتي سياسي . وقد كان هذا أكبر خطر يهدد البلاد لما لم من نفوذ روحى على الشعب . ولم يبد الملك أمام قوة الكهنة هذه أية مقاومة ، فقد كان يعطيهم امتيازات وإعفاءات ولم يحتفظ لنفسه إلا بشيء واحد هو وراثة الوظائف التي اشتراها بيت المال . وذلك لأنه رأى أنه إذا منح الكهنة - بالإضافة إلى المنح والاعفاءات التي نالها الكهنة بمقتضى مراسم عدة - وراثة الوظائف أيضاً فان ذلك كان يضع في أيديهم قوة إقطاعية حقيقية . وإذا كان من الواجب عليه أن يحرمها فان الأمر كان فعلا قد وضع على بساط البحث .

ونجد في الوقت نفسه الذى كان فيه الملك يخفض من عدد الموظفين أنه كان يبحث في أن يضم إليه قوة الصناع الذين كانوا مصدر ثرائه . فقد انتزعهم من شر الآفات التي تعمل على القضاء عليهم لأجل ألا تخلو منهم المصانع والحقول الملكية^(٢) ومن أجل ذلك أعفاهم من توريد ما كانوا يدفعونه كل ثلاثة أشهر من كراء للجند^(٣) ، كما منح أولئك الذين اشتروا عقارات

P. Tebt. 15.

P. Tebtynis I, 5, II, 221-247.

Ibid., II 168, 177.

(١) راجع

(٢) راجع

(٣) راجع

من الخزانة حق الملكية التي لا نزاع فيها، على أن تكون حرة من الالتزامات الشرعية^(١) وبهذه الاجراءات يلحظ أن هذا العاهل كان يعمل على تثبيت رعاياه في أعمالهم وفي أماكنهم . وهذه كانت ضرورة لسياسة استغلال خيرات البلاد لسد حاجة الخزانة . يضاف إلى ذلك أن المراسيم كانت تزيد - في نفس العصر - في محتويات حقوق الجنود أصحاب الأقطان في الأرض التي يزرعونها ، وكانت كذلك تنسابق إلى نفس الغرض^(٢) المضعف للدولة .

وأخيراً عمل « بطليموس السابع إيريغيتيس الثاني » على نحو بعض الارتباكات في الاجراءات القانونية وذلك بأن حد بوساطة العقود من سوق القضايا التي كان يمكن أن تقام بين الأفراد المتعاقدين ، وهذه كانت عملية بسيطة لوضع الأمور في نصابها^(٣) .

غير أن هذا المجهود التشريعي لم يجد نفعاً ، وذلك لأن الأوامر التي صدرت في عام ١١٨ ق . م أي في عهد « إيريغيتيس الثاني » لم توجد توازناً بين القوى المضادة في البلاد ، إذ رأينا أنه منذ عام ١١٤ ق . م كان الشجار قائماً في الفيوم ، في حين نجد في إقليم « طيبة » أن تمزيق البلاد كان يزداد ويشتد ، وقد وصلت الحالة هناك إلى درجة أنه ما بين عام ٨٨ وعام ٨٥ ق . م ، بعد ثلاثة أعوام ، وكان حرب العصابات فيها على قدم وساق ، اضطر « بطليموس سوتر الثاني » إلى تخريب مدينة « طيبة » التي كانت تعتبر وكر المقاومة . وكما جرت العادة نجد أن هذه الانطلاقة الثورية في البلاد قد جاءت

Ibid., II, 99-133.

P. Tebtynis, 124.

Ibid., II, 207-220.

(١) داجع

(٢) داجع

(٣) داجع

في أعقاب عصيان أهالى الإسكندرية . وقد حدثنا في ذلك المؤرخ «بوزانياس»^(١) (Pausanias) : « كان من جراء كشف النقاب عن موت «كليوباترا الثالثة» وهرب «بطليموس الإسكندر» خوفاً من أهالى الإسكندرية أن عاد ثانية «بطليموس سوتر الثانى» من «قبرص» (كما هى العادة) وحكم مصر للمرة الثانية . وقد أعلن الحرب على «الطيبين» وأخضعهم بعد مضى ثلاث سنوات على انفجار الثورة . ولقد قسا عليهم لدرجة أنه لم يبق على أية ذكرى من سعادتهم الغابرة . هذا ولدينا بعض أصداء عن القلاقل التى مهدت للأزمة ثم التجهيزات التى اتخذت للحملة التأديبية . ففى العام التسعين ق . م (أى الرابع والعشرين من حكم «بطليموس الإسكندر») أعلن كاتب المركز الواقع جنوبى مقاطعة «الجبلىن» هجوم ثوار على أراضى «لاتوبوليس» و «الجبلىن» الملكية^(٢).

وفى متناولنا بعض رسائل مؤرخة بالعام ٨٨ ق . م أى فى السنة السادسة والعشرين من حكم «بطليموس الإسكندر» ، كما لدينا أخرى مؤرخة بالعام الثلاثين من عهد «بطليموس سوتر الثانى» باسم فرد يدعى «بلاتون» (أفلاطون) الذى كان يشغل وظيفة قائد جيش إقليم «طيبة» . والواقع أنه كان يشغل وظيفة القائد الأعلى . ويدل ما جاء فى هذه الرسائل^(٣) على أن ما قصه علينا المؤرخ «بوزانياس» كان غاية فى الدقة . فالثورة التى قامت فى «طيبة» كانت قد بدأت قبل عودة الملك «بطليموس سوتر الثانى» من المنفى وعلى ذلك فإنها لم تكن مرتبطة بتقلبات أحوال الملك . وبعد ذلك نرى أن

Pausanias, I, IX, 3.

P. dem. Berlin No. 13608, A.Z. 65 (1930) PP. 53-57.

Chronique d'Egypte Ibid. p. 548 note 4.

(١) راجع

(٢) راجع

(٣) راجع

« الطيبين » لا يؤلفون كتلة واحدة جمعهم على كلمة واحدة ، وكان « بلاتون » قد كتب في ٢٨ مارس عام ٨٨ لأهالي « الجبلين » الذين كانوا على ولاء للملك - والظاهر أنهم كانوا مهتدين - رسالة يدعوهم فيها للهو والسكينة كما رجاهم أن يساعدوا « نختيريس » الذى كان قد كلفه بتنظيم المقاومة . وقد اتجه بنفسه نحو المدينة المهتدة وكذلك كتب إلى « نختيريس » فى الوقت نفسه يخبره بأنه قد أخذ على عاتقه إخضاع الثوار ، وأنه يصل إلى « لاتوبوليس » ، ورجاه بأن يشرف على الإقليم وأن يعمل على أن يسود الهدوء والطاعة^(١) . ويمكن الإنسان أن يستنبط من بين سطور هاتين الرسالتين مقدار الذعر الذى كان ينذر باقتراب انفجار الثورة .

وكان الخوف من حلول القحط فى المدينة المحاصرة قد جعل الملح يدب فى نفوس السكان . وقد فكر « بلاتون » من أجل ذلك فى تموين المدينة المحاصرة ؛ وبسبب ذلك كتب فى ثلاثين مارس إلى « نختيريس » على أن يعمل كل ما فى وسعه على أن يكون لدى كل فرد فى المدينة أردب من القمح احتياطياً أى ما يكفيه مدة شهرين ، وكذلك يكون لديه خبز وشعير^(٢) . وعلى ذلك نجد هنا ثانية أن النضال كان قائماً بين « الجبلين » الموالية للملك وبين « طيبة » النائرة عليه وهذا هو نفس ما كان قد حدث فى عام ١٣٠ ، وفى عام ٩٠ ق . م . على أن الشيء الذى يدعو إلى الدهشة هو أن نرى مدينة « الجبلين » يدافع عنها مصرى . ولكن ليس هناك ما يدهش فى ذلك لأننا نرى فى وقتنا الحاضر وفى كل زمان أن الجنود الرسميين يحاربون الثوار سواء أكانوا من

P. Bouriant, 10.

Ibid. 11.

(١) راجع

(٢) راجع

سلاتهم ومن وطنهم أم أجناب وأعتقد أن السبب الذي أوردته الآتسة « كليربريو » في هذا الصدد وهو علم وجود كراهية بين المصريين والإغريق ، لا يطابق الواقع . وعلى أية حال فإن الحصار إذا كان قد أقامه الثوار فإنه لم يفك بسرعة وذلك لأنه في أول نوفمبر عام ٨٨ ق . م خاطب « بلاتون » الكهنة وأهالي « الجبلين » الآخرين فاستمع لما قاله : « سلام . لقد كتب إلى فيلو كرينوس » (Philoxenos) أخى في رسالة حملها إلى « أورسيس » أن الملك « سوتر » الآله العظيم جداً قد وصل إلى « منف » وأن « هيراكس » (Hierax) قد عين لإخضاع إقليم « طيبة » بقوات عديدة . ولأجل أن يحوز هذا الخبر ثقتك الطيبة فانا قد قررنا أن نخبرك به . تحريراً في العام الثلاثين التاسع عشر من شهر بابه » ومن ثم نفهم أن كهنة « الجبلين » كانوا يدبرون المقاومة .

ويرجع السبب في ذلك إلى أن كهنة « الجبلين » هؤلاء كانوا خدام الآلهة « حتحور » وقد كانوا منذ زمن بعيد يحملون في نفوسهم حقداً كبيراً على كهنة آمون^(١) . وعند ما نرى أن كهنة « حتحور » كانوا موالين للملك فلا بد أن نفهم أن من كان يعارض السلطة الملكية في « طيبة » لم تكن طبقة الكهنة بل كان « آمون » أو بعبارة أدق مذهب « آمون » وأتباعه وحسب . ومنذ ذلك الوقت نجد ثانية رابطة تقليدية تضرب باعراقها إلى الأزمنة التي أوجدها « إخناتون » والتي كانت ترمى إلى القضاء على عبادة « آمون » . وقد أفلح فعلا هذا الملك الذي يعتبر أول من وحد بالله في تاريخ البشرية بصورة واضحة لا لبس فيها ولا إبهام . وتدل شواهد الأحوال على أنه منذ ذلك العهد لم

نسمع أن واحداً من أولئك الملوك الذين أرادوا أن يكون لهم سلطان قوى كان على وفاق ومصادقة لمدة طويلة مع مذهب « آمون » وأتباعه . هذا ونجد في عهد البطالمة أن إله « طيبة » وهو « آمون » كان يحافظ على ذكريات القرون التي سبقت عهد النهضة الساوية التي بدأت في بلاد السودان وهي التي تعتبر نهضة ملكية يساندها أتباع « آمون » ، على أن ذلك لم يكن بالأمر الهام في نظر المصريين الذين كانوا يريدون أن يتخلصوا من الحكم الأجنبي ومساوئه . ومن ثم نجد أن الشجار كان في الواقع بين المصريين والإغريق ، المقدونيين المستعبدين . ومن أجل ذلك فاني لا أتفق مع الآنسة « كليربريو » في أن الحرب في مصر - كانت في نهايتها - حرباً بقوة السلاح بين مبدئي الإقطاع ومبدأ الملكية . والواقع أن هذه الحرب قد جاءت عرضاً ولم تكن أساساً ، بل الأصل كان قيام الشعب المصرى - منذ أن وطىء الإغريق والمقدونيون أرض الكنانة - لمقاومتهم والتمتع ببلادهم حرة يحكمها مصرى من أبناء مصر كما أظهرت الحوادث التي سردناها في هذا الصدد منذ قيام الثورة بصورة جديدة في نهاية عهد « بطليموس الرابع » . وقد استمر المصريون في نضالهم ومقاومتهم ملوك البطالمة وبيطانتهم من الإغريق والمقدونيين حتى قبل نهاية الحكم البطلمي بمدة وجيزة .

والاضطرابات والقتال التي قامت في العام التسعين قبل الميلاد والتي جاء ذكرها في ورقة برلين الديموطيقية قد تكون هي بداية هذه الثورة وبذلك فإن حملة « هيراكس » تكون بمثابة إيدان لانهاء الشجار ، وعلى ذلك تكون الثلاث السنوات التي حددها المؤرخ « يوزانياس » قد انتهت عام ٨٨ ق . م . أما إذا كان ينبغي على العكس أن نجعل هذه الحرب تبتدىء - كما يقول مؤرخنا - بـرجوع الملك « بطليموس سوتر الثاني » إلى عرش الملك فانه ليس لدينا في

مراسلات « بلاتون » السالف الذكر إلا المرحلة الأولى من هذه الحرب .
هذا وتقدم لنا ورقة « باد » رقم ١٦ (Bade No. 16) كذلك ، تفصيلا عن
المقاومة التي أبدتها بلدة « الجبلين » . وما جاء فيها في هذا الصدد هو تهاني للكهنة
من أجل القرارات التي اتخذوها . هذا وقد دعاهم « بلاتون » فضلا عن ذلك
لحماية المكان لأجل « السيد الملك »^(١) . ولا يفوتنا أن نذكر هنا الدور الذي
كان يقوم به الكهنة في هذه البلدة فقد كانوا مكلفين بالقيام بالحكومة المدنية
فيها مما يدل على ما كان لهم من أهمية سياسية في شؤون هذه البلاد التي كانت
أخذة في الإنحلال والإفلات من سلطان الملك الذي قد أصبح بدوره في نهاية
العهد البطلمي لا شيء على وجه التقريب . والمهم هنا أن هؤلاء الكهنة لم
يكونوا من أتباع « آمون » بل كانوا من عباد الآلهة « حتحور » .

وعلى أية حال فإن كسر شوكة المقاومة في إقليم « طيبة » لم يعد للبلاد
هدوءها ونشر السلام فيها ؛ وذلك لأن المقاومة في « طيبة » لم تكن روح
الثورة التي ترمى إلى طرد الإغريق من البلاد بل كانت مجرد نقطة مقاومة
يسكنها الآلهة « آمون » الذي كان له سلطان عظيم فيما مضى وأن مقاومة
المصريين كانت مستمرة للعمل على طرد الأجنبي الإغريقي من البلاد التي
أصبح يستغلها على حسابهم حتى أصبحوا في فقر مدقع وبؤس شامل . وهذا
هو ما تحدثنا به الأثار فلدينا بعض الأوراق البردية التي عثر عليها في « أهناسيا
المدينة » يرجع تاريخها إلى العام الخمسين قبل الميلاد وصفت لنا ما كان عليه
ريف مصر من حالة تدعو إلى الحزن والأسى . إذ قد أصبحت قرى برمتها
خاوية على عروشها فرجالها كانوا يفرون من وجه الفقر والضغط لابتزاز

الأموال ظلماً وعدواناً^(١). أما أولئك الذين كانوا لا يزالون مرتبطين بالأرض التي كانوا يزرعونها ، فكانت تفرض عليهم مصاريف باهظة من أجل الزراعة^(٢). وكانت المعابد مقصداً للصمص والناهيين^(٣). أما الموظفون فناهيك بهم فقد كانوا يسيئون استعمال سلطتهم . وقد كانت الالتزامات المالية وقتئذ قد بلغت من الفداحة والارهاق ما جعل سكان مصر لا حول ولا قوة لهم على تحملها لدرجة أن مالية مصر أعطيت أحد الرومان . وآية ذلك أن « بطليموس الزمار » ملك مصر كان قد أصبح في واقع الأمر مديناً بأموال طائلة إلى المرابي « رابيريوس بوستوموس » (Rabirius Postumus) ، وبدلاً من أن يوفى له ما عليه من دين في عام ٥٥ ق . م فانه عين صاحب الدين مشرفاً على مالية مصر^(٤). ويمكن الإنسان أن يتنبأ مقدار فداحة الأموال التي كان يبتزها مثل هذا المرابي ومقدار السلب والنهب الذي كان يستنزفه من دماء الفلاحين المصريين ، على أن مصر وأهلها كانوا يعرفون وقتئذ من الخرب لديارهم ، ومن المستنزف لدمهم على مرأى منهم .

وليس بغريب أن يبلغ البؤس أشده والصبر نهايته مما أدى من جديد إلى انتشار الاضراب حتى عم البلاد . ولدينا قطعة بردي تكشف لنا في وقت واحد عن ولاء السكان وكراهيتهم التي كانوا يصرحون بها عن تصرفات

B.G.U. 1843.

(١) راجع

B.G.U. 1815.

(٢) راجع

B.G.U. 1835 cf. *ibid.*, 1888.

(٣) راجع

Cécéron, *Pro Rabiro Postumus*, cf. P. GUIRAUD, *Histoire d'un financier romain*, *Revue de Paris* (1903) PP. 355-378;

(٤) راجع

B.L. II PP. 168-271.

رجال الإدارة الخائنين . فاستمع إلى بعض ما جاء عن حادث مدهش في بابه وهو عبارة عن محضر محادثة جرت بين العمال وبين الممثلين الرؤساء للحكومة الذين يصفون إلى مظالمهم وتهديداتهم :

« . . . في الصباح الباكر لإجتمع جم غفير من الناس أكثر من أولئك الذين اجتمعوا عند صرح (نافذة المقابلة) وطلبوا غوث الملكات والجنود . وقد قابلهم الحاكم العسكري ومعه «مقدمه» المسمى «خايراس» (Chairas) . وقد علم من جديد عن ارتكاب مساوئ كثيرة مع كل فرد على يد قوم «هرمايسكوس» (Hermaiscos) . وقد أصر الشاكون على أن يرفضوا القيام بأى عمل حر أو ملكى إذا لم يقيم الحاكم العسكري بعمل تقرير للملكات ولوزير المالية بمقتضاه يطرد قوم «هرمايسكوس» من المقاطعة . غير أن الحاكم العسكري والآخرين قد نصحوهم بالتزام السكينة وعلوهم بأن يقدموا تقريراً باتهاماتهم . وعلى ذلك انصرفوا . هذا هو السبب الذى من أجله نعمل هذا التقرير » .

ويلحظ أنه ليس هناك فرق أساسى بين هذا الإضراب الشديد الذى أدى فى الحال إلى العصيان ، والإضرابات التى ذكرناها من قبل فى أوراق «زينون» التى يرجع عهداها إلى القرن الثالث قبل الميلاد . غير أن المساوئ فى العهد الأخير الذى نحن بصددده قد ازدادت كما اشتد البؤس ، ولكن الأحوال الإقتصادية والإجتماعية التى كان يرزح تحت عبئها أفراد الشعب كانت كما هى ، وسببها ضغط المستعمرين الأجانب وشهه ملوك البطالمة . ومن ثم نشأت كراهة المصريين للإغريق .

ولا نزاع فى أن استمرار هذه الحالة فى البلاد هى التى يجب أن توضح بعد هذا البحث الطويل .

وفى الحق إذا نظرنا بعين فاحصة فى تقلبات الأحوال فى الديار المصرية منذ دخول الإسكندر الأكبر أرض الكنانة واحتلالها حتى نهاية العهد البطلمى تقريباً لا تضح لنا أن النضال بين المصريين وبين المستعمرين من الإغريق والمقدونيين كان قائماً دون هوادة . وقد تطورت القوى المناهضة للمستعمر على حسب قوة الملك الحاكم وضعفه وعلى مقدار ما كان يتطلب من الشعب المصرى من تضحيات مادية لتنفيذ سياسته فى داخل البلاد وخارجها ، وذلك على حساب الفلاح المصرى والعامل المصرى وحسب . ولم يترك البطالمة - طوال مدة حكمهم البلاد - فرصة سمحة للشعب المصرى ليشارك مع من أتوا معهم من بلاد الإغريق و«مقدونيا» فى حكم البلاد ، بل جعلوا كل السلطة فى أيديهم من الوجهة الاقتصادية والسياسية وجعلوا مركزهم الرئيسى فى الإسكندرية وبعض مدن أخرى فى الديار المصرية . ومن ثم أصبحوا يولفون حزباً خاصاً حاكماً فى البلاد وبذلك كانوا هم المسيطرين على سياسة البلاد فى البلاط وقد أخذ سلطانهم يزداد حتى أصبح فى أيدي الإسكندريين الأجانب الحل والعقد فى الأمور السياسية عند ما يترأى لهم ذلك . وقد رأينا فى خلال سرد تاريخ ملوك البطالمة فى العهد الأخير ، كيف كانوا يعزلون ويولون الملوك دون كبير عناء وذلك بإعلان الثورة على كل ملك يرون أنه حاد عن جادة الصواب ، وأن فى بقاءه خطراً على البلاد ، كما كانوا يشنون الحرب على كل حكومة لم تكن فى نظرهم تنهج الطريق السوى فى تدبير شؤون الدولة . وبذلك كان حزب الأجانب فى البلاد من الإغريق والمقدونيين الذى يسكن العاصمة صاحب سلطان قوى فى سياسة البلاد ، بل كان هو الحزب الذى له السيادة المطلقة . ومن أجل ذلك كان خطراً يهدد ملوك البطالمة . وكم من رجال هذا الحزب قد استغل منصبه فى ابتزاز الأموال من الأهلين وجرد البلاد إلى حروب طاحنة

كان من نتائجها في نهاية الأمر القضاء على هيبة مصر وضياع ممتلكاتها في الخارج بل واحتلالها احتلالاً عسكرياً . هذا فضلاً عن أنها أصبحت في أواخر أيامها تحت وصاية الرومان إلى أن احتلوها وأصبحت ضمن أملاكهم .

ولقد كان من جراء تسلط الحكام الإغريق وإجحافهم بحقوق الشعب المصرى الكادح أن أخذ الأخير يشعر باضطهاد الأجنبي وظلمه له ، فقام بثورات مطالباً باستقلاله ورد حقوقه إليه ، وبدأت هذه الثورات في الوجه البحرى ثم انتشرت في الوجه القبلى . وقد كان على الملك والحكام الإغريق أن يقاوموا هذه الثورات ويخضعوها بحد السيف تارة وبالمهادنة ، وتخفيف الضرائب تارة أخرى ، بل أحياناً بالإغراء بمنح بعض الوظائف الكبيرة في الإدارة أو حتى في الجيش . وبذلك كان المستعمر يمرض - في كثير من الأحوال - المصريين بعضهم على بعض لإجباط الثورة التي كانت في أساسها لإرجاع الحقوق إلى أصحابها . ولقد بلغ من إغراء الإغريق للمصريين أن استعملوا المنافسات الدينية بين أهل الشمال وأهل الجنوب . ومع ذلك فإن الأبطال المصريين الذين كانوا يدافعون عن استقلال مصر قد أسسوا لهم ملكاً على غرار ملك الفراعنة حتى أصبحت مصر مقسمة قسمين يمثل أحدهما الشعب المصرى الأصيل والآخر يمثل البطالة والأجانب . ولولا الحيوانات وقلة المال لأفلق المصريون في طرد البطالة من ديارهم . وعلى الرغم من تغلب الإغريق على المصرى فان ثورات الأخير لم تنقطع حتى نهاية الحكم البطلمى وكانت المعول الجبار في هدم سلطان ملوكه . هذا وتدل الأحداث التي وقعت خلال هذا النضال المرير بين الشعب المصرى الأصيل وبين ملوك البطالة والموظفين الأجانب من الإغريق والمقدونيين على أنه من أكبر العوامل - التي أفسدت

خطط المصريين المجاهدين - ما كان عليه رجال الدين من تذبذب بل انحياز
ظاهر للملك البطالة الذين أفسدوهم بما كانوا يغدقون عليهم من هبات ،
وامتيازات جعلتهم يميلون إليهم كل الميل مما أفسد فضال الأبطال المصريين
وشل نشاطهم إلى أبعد حد . ومع ذلك فقد كانت فئة منهم تميل إلى فضال
المواطنين أحياناً .

ومن ثم نرى أن كل هذه العوامل التي ذكرناها هنا كانت السبب في
قيام الشعب المصرى على الهيلانيين . ولست أرى رأى الآنسة « كليربريو »
عند ما قالت أن عبارة « طرد الإغريق » لم تكن على ما يحتمل إلا صيحة حرب
وأن ذلك لم يكن الغرض الأول ولا السبب العميق للثورة المصرية التي لم يحمدها
لهيها . وذلك أن بيت الداء هو الحكم الهيلانى الأجنبي وما كان يرتكبه رجال
الإدارة والقضاء من مظالم مع المصريين فاذا زال هؤلاء الحكام زالت معهم
كل المساوىء التي كان يتألم منها المصرى ويئن تحت أعبائها وبخاصة التفرقة
العنصرية التي كانت بادية في كل مكان وفي كل أوجه النشاط في البلاد ،
وبذلك أعتقد أن كل كره المصرى وما قام به من ثورات - مهما كان لها من
ألوان مختلفة في ظاهرها - فإن أساسها كان التمييز العنصرى واستغلال الشعب
المصرى المسلم بكل الوسائل . وقد ساعد ملوك البطالة في ذلك لإرضاء شهواتهم
وأطماعهم على حساب الشعب المصرى النبيل المسلم الذى لم يثر إلا بعد أن طفق
الكيل ولم يبق في القوس منزع .

لمحة عن عبادة الحيوان بوجه عام وعبادة الثورين

«أبيس، و«بوخييس، بوجه خاص

مقدمة :

تحدثنا في الأجزاء السابقة من هذه الموسوعة عن تقديس الحيوان عند قدماء المصريين كلما اقتضت الحال، وبخاصة فيما يتعلق بالحيوانات التي كانت تلعب دوراً هاماً في حياة المصري القديم منذ فجر التاريخ وما قبله ؛ على أن عبادة الحيوان لم تكن قاصرة على مصر بل وجدناها في كثير من بلاد العالم القديمة غير أنها لم تكن سائدة مسيطرة على عقول الشعوب الأخرى كما كانت آخذة بزمام عقول المصريين منذ أن عرفنا شيئاً عن تاريخهم ، هذا ولا يزال - على الرغم من البحوث العدة التي كتبت عن كنه الديانة المصرية القديمة - موضوع عبادة الحيوان عند قدماء المصريين بوجه خاص من أعجب الظواهر وأكثرها تعقيداً ، ولا يزال علماء الآثار حتى يومنا هذا يضعون النظريات عن كنه هذه العبادة وكيفية نشأتها وترعرعها في مصر . وقد انتشرت هذه العبادة في البلاد المتاخمة لمصر في صور مختلفة . وعلى الرغم من اختفائها بظهور الأديان السماوية التي أخذت مكانها فان رواسها لا تزال باقية في مصرنا الحديثة حتى يومنا الذي نعيش فيه ، وبخاصة عند الطبقة الدنيا من الشعب فالقطة لا تزال تقدر عند عامة الشعب والثعبان لا يزال يقدر في كثير من جهات القطر .

والآن يتساءل الإنسان عن سبب عبادة المصري للحيوان منذ أقدم عصور التاريخ حتى أتت الديانة المسيحية وقضت على هذه العبادة بعد نضال وحروب

امتدت أجيالاً طويلة ؟ وفهم هذا الموضوع لا بد أن نعرف أولاً أن الحيوانات كانت تلعب دوراً غير عادي في الديانة المصرية القديمة . وقد لفتت هذه الحقيقة أنظار الكتاب القدامى من الإغريق والرومان والمسيحيين كما سنفصل القول في ذلك فيما بعد . وعلى أية حال لا يمكن الباحث في أصول الديانة المصرية القديمة أن يتجاهل الحقيقة القائلة أن أصل نشأة العبادات بوجه عام لم تصل إليه معرفتنا ، كما أنه لن يكون في استطاعتنا أبداً أن نعرف ارتباط بعض الآلهة ببعض الحيوان . فلدينا آلهة كثيرة جداً ظهرت فيها هذه الارتباطات مع الحيوان وعبادتها منتشرة بصورة فوق العادة بالنسبة لفهمنا . وعلى ذلك لا يمكننا أن ندعى فهم الديانة المصرية القديمة دون أن نحاول هنا على الأقل وضع تفسير لهذا الموضوع الذي يعد أعوص موضوعات الديانة المصرية القديمة وأعقدتها ، وفي الوقت نفسه يعتبر أغرب ظاهرة في التاريخ المصري القديم .

وقد يكون من خطئ الرأي القول بأن عبادة الحيوان هي ظاهرة وصلت إلينا عن طبقة بدائية للديانة المصرية القديمة . وهذا هو الرأي الذي نجده مكرراً كثيراً في أمهات الكتب التي وضعت حديثاً عن الديانة المصرية . ولا نزاع في أنه رأى تعضده في الظاهر بعض الحجج والآراء ، غير أنها عند ما تفحص جيداً يبدو بطلانها . فقد قيل مثلاً أن عبادة هذه الحيوانات غالباً ما تكون ذات طابع محلي محض . ومعنى ذلك أنها تدور حول مخلوقات لا أهمية لها بالمرّة فعلاً في حياتنا اليومية مثل عبادة الضفادع أو « أم أربع وأربعين » . ومن أجل ذلك يجب علينا أن نضع الحيوانات المقدسة على قدم المساواة مع أشياء أخرى خاصة قدسها المصري . مثال ذلك السهان المتقاطعان

اللذان يرمز بهما للآلهة « نيت » التي تعبد في بلدة « صا الحجر » من أعمال الوجه البحرى . وعلى هذا الزعم يمكن القول أن كل هذه الإشارات تعتبر مجرد رموز اتفق عليها للرفع من شأن الوحدة القبلية . ومن جهة أخرى فسر هذه الإشارات طائفة أخرى من العلماء على أنها « طوطم »^(١). غير أن الصفات الخاصة بمذهب الطوطمية مثل الزعم بالتناسل من الطوطم والتضحية من أجل عيد قبلى رسمى ، أو الزواج من خارج أفراد القبيلة ، كل هذه المميزات الخاصة بالقبائل المعتنقة بمذهب الطوطمية لم نعتز عليها أبداً فيما وصل إلينا من المصادر المصرية^(٢). يضاف إلى ذلك أن معالجة موضوع الحيوانات المقدسة بقصد إبراز أهميتها المحلية أو السياسية على حساب أهميتها الدينية لا جدال يخالف الواقع . فما لا يمكن انكاره أنه يوجد بعض شىء غريب كلية فيما يتعلق بالمعنى الذى تدل عليه الحيوانات بالنسبة للشعب المصرى القديم ، وذلك عند ما نقرنه بالمعنى الذى تدل عليه الحيوانات فى إفريقيا أو أمريكا الشمالية . فثلاً نجد فى هذه البلاد على ما يظهر أنه إما الفرع من القوة الحيوانية أو الرابطة القوية أى التضامن المتبادل بين الإنسان والحيوان - يفسر لنا عبادة الحيوان وذلك فى حين أننا نجد فى مصر ، أن الحيوانات من هذه الناحية - دون النظر إلى طبائعها المميزة لها - كان لها على ما يظهر فوق ذلك معنى دينى . وهذا المعنى كان خطيراً للدرجة أنه - حتى التفكير الناضج الذى وصل إلينا فى الأزمان المتأخرة - لم يستغن إلا

(١) ومعنى كلمة طوطم هو انتساب قبيلة إلى حيوان أو نبات وأى شىء آخر .

(٢) راجع A. Van Gennep, l'Etat Actuel du Probleme Totemique, Paris (1922).

نادراً عن الأشكال الحيوانية في التصوير المحسد أو التصورات الأدبية التي تشير إلى الآلهة .

ولكن لا بد أن نشير هنا إلى عدم وجود أى شيء مجازى فيما يخص الرابطة بين الآلهة والحيوان في مصر . وليس الأمر هو وجود بعض صفات إلهية ناطقة بوساطة الحيوان كما يفسر النسر أخلاق الآلهة « زيوس » عند الإغريق ، بل على العكس نلاحظ رابطة غريبة بين الإله والحيوان الفعلى ، وعلى ذلك فانه في زمن تدهور البلاد المصرية قد كسبت صورة جامدة فظيعة . ومن أجل ذلك نجد في فترة التدهور هذه، قطعاً منحطاً وكلاباً وصقوراً وثيراناً وتماسيح وغيرها قد دفنت بالئات في جبانات شاسعة مما ملأ صدور علماء الآثار بالحيرة المؤلمة ، وذلك لأن هذا - وهو ما يجب الاعتراف به - هو الشرك الفاحش . ومع أن هذه علامات غريبة ، غير أنها معبرة عن سمة خاصة في الديانة المصرية القديمة تتميز بها .

ولأجل أن نفهم هذه السمة يجب علينا أولاً أن ندرك أن الصلة بين الآلهة والحيوان الذى يتقمصه يمكن أن تختلف اختلافاً عظيماً . فاذا قيل أن الآلهة « حور » هو صقر عيناه تمثلان الشمس والقمر ونفسه هو ريح الشمال المنعش ، فانه في استطاعتنا أن نفكر في أن هذا هو مجرد صورة لوصف آله موثر للسماء . غير أننا نعرف أن هذا الآلهة كان قد صور في صورة طائر منذ أقدم العهود ، وكان المعتقد ظاهراً أنه قد تجلى أما في طيور فردية أو في النوع . وكذلك كان الآلهة « تحوت » يتجلى في صورة القمر ، كما كان كذلك يظهر في صورة قرد ، وفي صورة « إيبس » (أبو منجل) ولا نعلم إذا كانت توجد أية صلوات يظن أنها قائمة بين هذه الرموز المختلفة، وإذا كانت توجد فعلا

صلوات فما هي ؟ والعلاقة بين الثور « منيفيس » (من - ور) الذى كان يعبد فى عين شمس وبين آله الشمس « رع » ، وبين الثور « أيبس » وآله الأرض « بتاح » كانت مختلفة ثانية . فالإله « بتاح » لم يمثل أبداً فى صورة ثور أو كان متمصاً ثوراً ؛ ولكن ثور « أيبس » كان يسمى « أيبس الحى » ، رسول « بتاح » الذى يحمل الصدق إلى عين صاحب الوجه الجميل (أو الكامل) . وكان الثور « منيفيس » يحمل لقباً مشابهاً للذى يحمله الثور « أيبس » بالنسبة للإله « رع » . وفضلاً عن ذلك فإن الحديث هنا بالنسبة للثورين لا يعالج أنواعاً من الحيوانات تعتبر مقدسة ، بل يتحدث عن حيوان بعينه مميزاً بعلامات خاصة ، وفى هذه الحالة كما يقول بعض الأثريين فإنه لا يتقصد الحيوان ، بل يعد الخادم الإلهى للآله . وهناك حيوانات أخرى كان يتصورها الإنسان فى العادة فى صور حيوانات ، وحتى فى حالة هذه الحيوانات فإن التخصص لم يحدد قواها بل ولم يعرفها . فمثلاً الآله « أنوبيس » كان يمثل فى صورة ابن آوى جاثماً على الأرض وباسطاً ذراعيه فى معظم مظاهره ، غير أنه لم يكن بأية حال من الأحوال حيواناً موثقاً . فنلاحظ أنه فى أقدم المتون التى جاء ذكره فيها كان يظهر بمثابة آله الجبانات الصحراوية . وكان يضمن للمتوفى دفنة لاثقة به ؛ وعندما أصبح التحنيط شائعاً فقد اعتبر سيد التحنيط . وهذا الآله كان يصور فى الأوراق البردية وعلى جدران المعابد والمقابر بجسم إنسان ورأس الحيوان المعروف بابن آوى .

ومثل هذه الآلهة التى تصور برأس إنسان وجسم حيوان كانت شائعة فى الفن المصرى ، وتفسر نظرية التطور العادية مثل هذه الأشكال الآلهية بأنها صور انتقالية تحتل مكانة وسطاً بين عبادة الحيوانات الساذجة أى فى صورتها

الأصلية ، وبين الآلهة التي تمثل في صورة بشر وهي التي ظهرت في عهد أكثر مدنية من سابقه الذي كان يعبد فيه الحيوان في صورته الطبيعية . غير أن أصحاب هذه النظرية قد تجاهلوا حقيقة هامة وهي أن أقدم التماثيل الآلهية التي حفظت لنا حتى الآن قد تمثل فيها الآله « مين » في صورة إنسان وحسب . وعلى العكس من ذلك نجد أنه حتى نهاية عهد استقلال أرض الكنانة كان الاعتقاد أن الآلهة كانت تظهر في حيوانات أو بعبارة أخرى تنمص حيوانات . فثلا الآلهة «حتحور» تظهر في الأوراق البردية المتأخرة وحتى في التماثيل الملكية في صورة بقرة ، يدلك على ذلك صورة البقرة «حتحور» التي نحى الملك «بسمتيك الأول» وهي محفوظة الآن بالمتحف المصرى، ومع ذلك وجدنا أن هذه البقرة «حتحور» منذ أقدم العصور التاريخية أى منذ عهد الأسرة الأولى ممثلة على لوحة الملك «نعرمر» بوجه بشرى محلى بقرنى وأذنى بقرة . وقد علل ظهور الملامح البشرية في عصر مبكر كهذا بأنه كان شيئاً منتظراً لأن الآله كان قوة مشخصة . والتشخيص على أية حال يتطلب صورة بشرية وهذا أمر ممكن الحصول عليه بسهولة . وعلى أية حال دلت المشاهدات على أن الآلهة لم يكن ظهورهما محصوراً في هيئة واحدة معينة . فقد رأينا أن الآله «نحوت» قد ظهر مرة في صورة قمر ومرة أخرى في هيئة قرد وثالثة في صورة الطائر أبو منجل «إيبس» . وعلى ذلك يكون من الخطأ أن نتحدث في مثل حالة هذا الآله عن شكل متحول من صورة إلى أخرى . فليس هناك حاجة للتحويل . وحقيقة الأمر على ما يظهر أن هذا الآله كان يظهر كما يرغب في أحد مظاهره المعروفة . ومن جهة أخرى كانت هناك حاجة معينة لتمييز الآلهة عند ما كانت تصور في هيئة بشرية ، وفي مثل هذا النظام يمثل الصورة الإنسانية التي لها رأس الطائر أبو منجل

الآله «نحوت» . وإني أشك في أن المصريين لم يفتصلوا من صورهم التي تجمع بين الإنسان والحيوان بأنها تعبيرات عن حقيقة مختلطة قط ، وأنه يجب علينا إذاً ألا نفهم الآلهة التي لها رأس حيوان كما تظهر لنا . فمن المحتمل أن هذه الصور كانت صوراً كتابية لا صوراً تمثل الحقيقة . فالآلهة «حتحور» تمثل في العادة في هيئة بقرة ، أو في صورة وجه امرأة بقرنى بقرة ، أو في صورة امرأة ترتدى تاجاً له قرنا بقرة كما يشاهد ذلك في أحد مناظر معبد «سيتي» بالعرابة المدفونة حيث تراها ممثلة قاعدة مع الملك «سيتي الأول» . وعلى ذلك فإن المعنى المقصود من كل من هذه الصور هو : هذه هي الآلهة التي تظهر في صورة بقرة . وعلى ذلك فإن الصور التي لها رأس حيوان ليست صوراً حقيقية أبداً بل صوراً آتية وحسب . ومن ثم ليس هناك أي فرق إذا كان الشيء المركب على الجسم الإنساني هو رأس حيوان من ذوات الأربع أو رتبة أبو منجل أو الجزء الأمامي من حية . ويمكن تفسير هذا بسهولة إذا كان المقصود هنا صورة تدل على فكرة ، ويعزز هذا التفسير ما نشاهده في الصور الحيوية القليلة التي اخترعها المصريون مثال ذلك الآلهة «تواريت» فهي صورة ذات دلالة مقنعة وإن كانت أجزاء جسمها مؤلفة من أعضاء متنافرة إذ نشاهد أن رأسها هو رأس فرس البحر ، والظهر والذيل يتمسح ، والصدر لمرأة أما مجالها فمخالب أسد .

وعلى أية حال فإن النظرة السريعة التي ألقيناها هنا عن العلاقات المختلفة بين الآلهة والحيوانات في مصر لم توضح لنا الدور الذي تلعبه الحيوانات . ولكن نفس عدم وجود قاعدة عامة عن هذا ، بالإضافة إلى تنوع المخلوقات المتعلقة بذلك ، يوحي كما يظهر بأن ما هو مميز في هذه العلاقات ، كانت رهبة دينية

خفية يشعر بها الإنسان أمام كل الحيوانات الكائنة وبعبارة أخرى يخيل أن الحيوانات بهذه الصورة كانت تنطوي على معنى ديني بالنسبة للمصريين . ومن الممكن أن حالتها هذه قد نبعت من تفسير ديني ، يعنى أن الحيوانات كانت تعتبر عالماً آخر يختلف عن عالم الإنسان . والاعتراف بغيرية الحيوان نجده متضمناً في جميع الشعور الديني الخاص كما برهن على ذلك الأثرى « اتو »^(١) ويستخلص من ذلك أن المصريين قد فسروا ما ليس ببشرى بأنه خارق للطبيعة البشرية ، وبخاصة عند ما رأوا ذلك في الحيوان - في حكمتها الصامته وتأكدها ، وأعمالها العظيمة التي تقوم بها دون تردد ، وفوق كل شيء حقيقتها الثابتة . فيشاهد في الحيوان ، أن تتابع الأجيال المستمرة لا يأتي بأى تغير عليها ، وهذه ليست حجة معنوية متكلفة بل هو شيء يوحى بنفسه كما عبر عن ذلك الشاعر الإنجليزي « كيتس » (Keats) في أنشودته للكروان حيث يقول :

« إنك لم تولد للموت أيها الطائر الخالد
« فلم تطأك بالأقدام أجيال ذات مسبغة
« وأن الصوت الذي أسمعه هذه الليلة المنصرمة قد سمعه
« في الأيام الخوالي العامل والفلاح .

والحيوانات لا تتغير أبداً ، ومن هذه الوجهة يظهر أنها تشارك - بدرجة غير معروفة - الإنسان في طبيعة الخلق الأساسية . وقد دلت البحوث الحديثة على أن المصرى كان ينظر للعالم الحى بأنه يسير على حسب دورة منظمة محصورة في وحدة لا تغير فيها ولا تبديل . وقد ظهر هذا الرأى في

نظامهم الاجتماعى . والحقيقة أن هذه الدورة المنظمة للعالم قد حددت نظر المصرى للعالم للدرجة أنه كان يفهمها بأنها تفسير بدهى لنظام الكون ، ومن أجل ذلك كان لا بد من الارتباط به . ونحن بدورنا نعلم الآن أن الإنسانية لا يمكن أن توجد بهذه الحالة ، وذلك لأن خاصيات الإنسان الفردية تتفوق على كل ما سواها من حيث أوجه الشبه . غير أن الحيوانات تعيش فى نوعها الذى لا يتغير متبعة فى ذلك طرق حياتها التى قدرت لها من قبل دون النظر إلى تعويض الشخصيات . ومن أجل ذلك كانت تظهر حياة الحيوان فى نظر المصريين فوق حياة البشر بوصفها أنها كانت تشترك مباشرة وبصورة واضحة فى حيلة العالم الثابتة . ولهذا السبب فإن الاعتراف بأن الحيوانات تعتبر شيئاً آخر مختلفاً فى نظر المصريين هو اعتراف بالوهيتها .

وهذا التفسير لعبادة الحيوانات عند قدماء المصريين يحتاج إلى تحديد من وجهتين . وذلك لأن هذا التفسير يتوقف بطبيعة الحال على القوة التى يمكن بها البرهنة على أن المصريين كانوا يسيطرون حسب رأيهم على العالم واعتقادهم أنه لا يتغير ؛ وكذلك يحتاج هذا التفسير إلى البراهين التى تثبت ذلك . وقد جمع هذه البراهين الأستاذ « فرنكفورت » فى كتابه عن الديانة المصرية القديمة . وفضلاً عن ذلك فإنه لو كانت حقاً أن الحيوانات بوجه عام قادرة على أن تبعث فى نفس كل مصرى شعور رهبة دينية ، فإن هذا الشعور قد اتخذ أشكالاً معينة مختلفة فى كل العبادات الناتجة عن ذلك . وتنوع هذه العبادات ينعكس ضوؤها على العلاقات التى كان يدعى وجودها بين الإنسان والحيوان سواء أكانت فى فرد واحد من هذه الحيوانات أم فى كل نوعه .

وسبرى فيما بعد أن عبادة هذه الحيوانات كانت منتشرة في جميع البلاد المصرية وبعضها كان محصوراً في مناطق أو منطقة معينة وأن ما يعبد في منطقة كانت تكفر به منطقة أخرى وتتخذة عدواً لها .

ما دونه الكتاب القدامى وأثبتته الكشوف عن عبادة الحيوان في مصر القديمة

تحدثنا فيما سبق عن الأصل المحتمل الذى حفز المصريين على عبادة الحيوانات بوجه عام ولا نزاع فى أن ما يظهره الإنسان من تقديس إلهى لكل أنواع الحيوانات تقريباً سواء أكانت تلك الحيوانات مضرّة أم كانت تعتبر خطراً على حياته . وهذا الموضوع لا بد أنه كان دائماً ذات أهمية عارمة جداً تثير شعور الجميع ، وذلك بصرف النظر عما إذا كان هذا الرأى شخصياً أم جاء عن طريق التقليد بالنسبة لقدماء المصريين . ومن أجل ذلك وجدنا أن « هردوت » - وهو أبو التاريخ ويعد أقدم مؤلف إغريقى وصلت إلينا كتاباته فى هذا الموضوع - قد خصص مكاناً فسيحاً لموضوع عبادة الحيوانات عند قدماء المصريين . ولا بد أن من سبقه من المؤرخين الذين زاروا مصر أمثال « هيكانوس الميلزى » ، يضاف إلى ذلك سلسلة طويلة من المؤرخين الإغريق واللاتين والجغرافيين والذين كتبوا فى التاريخ الطبعى ، والفلسفة والشعر والأدب بوجه عام . وهؤلاء جميعاً قد جاءت فى كتاباتهم معلومات غزيرة عن عبادة الحيوانات . وأخيراً جاء دور أصحاب التأليف من المسيحيين الذين يعرفون بكتاب الكنيسة . وهؤلاء قدموا لنا معلومات غريبة وطريفة أحياناً عن عبادة الأوثان .

وعلى الرغم من أن « هردوت » قد ذكر لنا الكثير بأسباب عن الحيوانات المقدسة التي كانت تعيش على ضفاف النيل ، فإنه لم يشفع ما كتبه بحكم له عن عبادة الحيوانات . وكذلك كانت الحال مع الجغرافي « سترابون » الذي زار البلاد المصرية وكتب عنها الكثير فإنه لم يبد أى رأى فى عبادة الحيوانات . وأخيراً نجد أن المؤرخ « ديدور الصقلى » قد سار على نهج سلفيه فلم يذكر أى رأى له عن عبادة الحيوانات أيضاً . ولكن لما كان هؤلاء الكتاب الثلاثة - « هردوت » و « سترابون » و « ديدور » قد قدموا لنا رأياً حسناً عن معبودات المصريين وعاداتهم ، فإنه قد يصبح لزاماً علينا أن نفرض أن آراءهم فى عبادة الحيوانات كانت لا غبار عليها ، وأنها كانت موضع احترام فى نظرهم أو على الأقل فى نظر « هردوت » فقد كان يشير إلى ذلك بشيء من التحفظ والرغبة .

يضاف إلى ذلك أن المؤرخ « بلوتارخ » قد اعتبر أن عبادة الحيوان لا بد قد جاءت عن تفكير فلسفى عميق ، وعلى ذلك ينبغى علينا أن نعتقد أنه قد أخذ هذا الرأى من مصادر حسنة . ولكن فى حين نجد أن مثل هذا الرأى قد أخذ به الكثير من الكتاب الآخرين الذين عاشوا فى تلك الفترة ونذكر من بينهم « بورفيروس » ، فإنا نجد من جهة أخرى أن عدداً كبيراً من الكتاب الوثنيين قد نظروا لعبادة الحيوانات عند قدماء المصريين نظرة تدل على أن المصريين قد ضلوا السبيل . ونذكر من بين هؤلاء الفيلسوف « سيسرو »^(١) (Cecero) الرومانى فهو الذى يقول : « إن المصرى يستحق على ذلك أن يكون موضع الاحتقار » . على أن أقسى اتهام اتهمه وثنى للمصريين بسبب عبادتهم للحيوانات هو ما شنع به « جوفينال »^(٢) .

Cicero, de Nat. deor. 36, 100-101.

Juvenal (Sat. XV).

(١) راجع

(٢) راجع

ومما لا جدال فيه أن عبادة الحيوانات عند قدماء المصريين كانت لها تأثير
مسيء كريبه عند اليهود والمسيحيين من بعدهم ولا غرابة في ذلك فقد كان كل
من اليهود والمسيحيين يعتقدون في وحدانية الله العلي العظيم ، ومن أجل ذلك
كانوا يرون أن تقمص روح الآله جسد حيوان من أخزى الأمور وأكثرها
معرة وضلالا . وقد أظهر قبلا الكثير من كتاب اليهود نسخف آراء المصريين
لعبادتهم الحيوانات ، وإنهالوا عليهم بكل أنواع التهكم والسخرية . ونذكر
هنا على سبيل المثال ما جاء على لسان « فيلو » اليهودى الإسكندرى فاستمع
لما يقول^(١) : « أى شيء يمكن أن يثير الضحك أكثر من هذه العبادة ؟
وبطبيعة الحال لا بد أن الأجانب الذين كانوا يفدون على مصر للمرة الأولى
كانوا يموتون من كثرة الضحك طالما لم يعوا في نفوسهم هذا الضلال » . الخ .

وكذلك نقرأ مثل هذا الحكم القاسى على عبادة الحيوانات فيما تركه لنا
كتاب الكنيسة المسيحية . فمن ذلك ما ذكره « أريستيدس »^(٢) إذ يقول :
« لما كان المصريون على أية حال سواء وأقل بصيرة بين كل أمم الأرض ،
فانهم سقطوا أكثر من أى أناس ، وذلك أنهم لم يرضوا بتمثيل ديانة البرابرة
أو ديانة الإغريق ، بل اتخذوا بعض الحيوانات آلهة لهم . . . وبذلك خسروا
كل شيء حتى أصبحوا مجانين ونجسين أكثر من أية أمة على ظهر الأرض » .
وأفزع من هذه الاتهامات السالفة ما حدثنا به أسقف قبرص « إيفانس » الذى
عاش في القرن الرابع بعد الميلاد فاستمع لما يقول : « لقد حاد المصريون

Philo (decal., 80), 194 M.

(١) راجع

Apologet, Aristides (12); Zimmermann, Die Aegypt. Rel. P, راجع

87 ff.

بطريقة أسوأ ، أكثر من سائر الأمم ، وذلك عند ما لم يقصروا شهواتهم على تقديس الجهاد بل تخطوا ذلك واتخذوا معبودات لهم من الطيور والحيوانات ذوات الأربع وحيوانات البر والبحر وحتى بعض الحيوانات المردة . وكان كل حيوان مقلداً عندهم ، ومن ثم عبوده ، وبهذه الطريقة عكسوا الترتيب الطبيعي عند ما اتخذوا الحيوانات معبودات لهم ، ولذلك لم ينجلوا من عبادة الكلاب النابحة والغنم الثاغية ، وأبو منجل آكل اللبدين والحدأة والصقر والثعابين المردة . هنا وقد أنحى « أريستاس »^(١) باللائمة على قدماء المصريين بألفاظ غلاظ ونقد لاذع لا يخرج عما ذكره « أريستيلس » فقد قال ما معناه : « ماذا ينبغي للإنسان أن يقوله عن عبي المصريين عن الآراء الأخرى . فقد كانوا يضعون ثقتهم حتى في الحيوان إذ كانوا يولون وجههم كثيراً نحو الزواحف والحيوانات البرية ، وكانوا لا يكتفون بعبادتها وتقديم القربان لها وهي حية بل كانوا كذلك يعبدونها بعد مماتها . »

« سنت كلمنت الإسكندري »

ومن ألدع ما كتب في التهمك على ديانة المصريين ما كتبه « سنت كلمنت الإسكندري » عند ما وصف لنا ديانة المصري جاره فاستمع لما يقول : « بين (المصريين) تحاط المعابد بالخمائل والمراعى المقدسة الممدودة بوابات هائلة ، وردهاؤها محاطة بعدد من العمد يخطوها العد ، وجلدراؤها تسطع بالرخام الأجنبي وباللوحات الملونة التي تم عن أرفع فن ؛ وقُدس الأقداس فيها يضيء بالذهب والفضة والسام وبالأحجار الكريمة الكثيرة العدد والمختلفة الألوان التي أحضرت إليها من الهند وأثيوبيا ، والحراب الذي في هذا

المعبد مغطى بستار مصنوع من الذهب ، ولكن إذا ما مشيت خلف كل ذلك إلى أقصى جزء في حرم المعبد منتظراً رؤية شيء يفوق كل ما رأيت ، ثم صوبت النظر إلى الصورة التي تسكن المعبد فانك ترى هناك كاهناً مرتلاً أو أى كاهن آخر يرتل أنشودة نصر باللغة المصرية القديمة بنغمة فخمة ، ثم يزيح إلى جانب ، جزءاً صغيراً من ستارة كأنه على وشك أن يرينا الإله . ولكنه بدلا من ذلك يجعلنا نتفجر بضحكة عالية ، لأنه لا يوجد هناك إله ، ولكن يرى قط أو تمساح أو ثعبان خارجاً من جوف الأرض ، أو بعض حيوان متوحش . . . والآله المصري يظهر أمامنا في صورة حيوان يتمرغ على غطاء من الأرجوان » . ومن جهة أخرى نجد بعض الكتاب المسيحيين قد أعطوا آراء وأحكاماً طيبة فيما يخص عبادة الحيوان عند المصريين القدامى . وهذه الطبقة من الكتاب هي التي سارت على نهج الكتاب الكلاسيين الذين كانوا يرون أن المصريين هم أحكم شعوب العالم وأكثرهم علماً . وكان يخيل إليهم أن عبادة الحيوانات لا يمكن أن تصور بأنها فكرة خاطئة كما لحظ ذلك المؤرخ « سمرمان »^(١) ، إذ على حسب رأيه أن في ذلك حكمة دينية لمعرفة الآله الواحد الحقيقي ، وقد اختفت تحت غطاء صورة مضت » .

ولا نزاع في أن « هردوت » هو أقدم من كتب عن الديانة المصرية القديمة ، ومع ذلك لم يقدم لنا أية معلومات عن عبادة الحيوانات ، بل كثيراً ما نجده يلتزم الصمت عند ما تكون الحاجة ماسة لإبداء رأيه فيقول مثلاً : « ولكن إذا كان لزاماً على أن أقدم أسباباً عن تقديسها ، فلا بد لي أن أنزل في تاريخي إلى المسائل الدينية ، وهذا ما أتخشى ذكره بقدر ما أستطيع^(٢) » . وقد

Zimmermann Ibid. P. 89.

Herod. II, 65.

(١) راجع

(٢) راجع

تناول الكثير من الكتاب موضوع عبادة الحيوانات فذكروا آراء بعضها فلسفى وبعضها خرافى لا يتصوره العقل .

عبادة الحيوان فى المقاطعات

إن المطلع على ما كتبه الإغريق والرومان فى البحث عن الوصول إلى أصل عبادة الحيوان فى مصر يجد أنهم قد أخفقوا فى معرفة ذلك كما أنهم لم يقفوا إلى معرفة السبب فى أن الحيوانات التى كانت تقُدس لم تعبد فى كل المقاطعات على السواء بل كانت تختلف عبادتها فى كثير من الأحيان من مقاطعة لأخرى . وفى الحق نجد أن هذه الظاهرة قد اهتم بها الكتاب الإغريق دائماً فقد حدثنا عنها « هيردوت » إذ يقول^(١) : « نجد عند بعض المصريين أن التماسيح كانت مقُدسة ، وعند بعضهم الآخر لم تكن مقُدسة إذ كانت تعامل على أنها أعداء لهم . فهؤلاء الناس الذين يسكنون حوالى « طيبة » وبحيرة « موريس » يعتبرون التماسيح مقُدسة جداً . وكان كل واحد يلرب تمساحاً فيعلمه حتى يصبح أليفاً تماماً ، وكانوا يضعون فى أذنها أقرطاً من البلور والذهب ، وأساور فى مخالبها الأمامية ، وكانوا يقدمون لها طعاماً مقُدساً معلوماً ؛ وكانوا يعاملونها مدة حياتها بقدر المستطاع بالحسنى ؛ وعند ما تموت كانوا يحفظونها ويدفنونها فى كهوف مقُدسة . وعلى التقيض من ذلك نجد أن القوم الذين كانوا يسكنون الفنتين كانوا يأكلون لحومها ، وعلى ذلك لم تكن فى نظرهم مقُدسة . وقد حدثنا كذلك « هردوت »^(٢) عن فرس البحر فقال إنه كان يقُدس فى منطقة « بامبرميس » (Pampremis) ، ولكن لم يقُدس فى سائر مصر .

Herod., II. ٥٥.

Herod., II 71.

(١) راجع

(٢) راجع

ويقول « بلوتارخ » - الذى عاش من ٤٦ إلى ١٢٠ ميلادية - أن الغنم كانت تعتبر - فى كل مكان فى مصر - مقدسة ، وعلى ذلك أصبحت من الحيوانات التى حرم الحاق أى ضرر بها .

ومن الفقرات الهامة التى أتت فيما كتبه « سترابون » عن الغنم قوله : « إن غنم إقليم « طيبة » وإقليم « سايس » وكذلك ذئب مقاطعة أسيوط ، وقرد « الأشمونين » ، ونسناس « بابلين » (مصر العتيقة) ، ونسر « طيبة » وأسد « تل المقدام » وتيس « منديس » ونمس « تل اتريب » ، وحيوانات أخرى فى مدن أخرى كانت تقدر على التوالى كل فى مقاطعته .

وقد تحدث عن هذه العبادات المختارة المؤرخ « جوسيفوس »^(١) وغيره من الكتاب فى المقاطعات المختلفة كل على حدها .

ولدينا بطبيعة الحال كذلك فقرات عدة كالتى أوردناها فيما سبق نقلا عن « هردوت » حيث نجد أن حيواناً كان يعبد فى مقاطعة وينبذ فى أخرى . ولحسن الحظ نجد أن اختلاف عبادة الحيوانات فى كل مقاطعة على انفرادها قد ورد فى الآثار التى كشف عنها أثناء أعمال الحفر فى كل أنحاء القطر بصورة واضحة لا لبس فيها ولا لإبهام .

وقد ذكرنا أسماء الآلهة التى مثلت أو تقمصها حيوانات فى كل مقاطعة من مقاطعات الوجهين القبلى والبحرى فى كتاب أقسام مصر الجغرافية وهذه الأسماء يرجع عهدنا إلى الدولة الوسطى على حسب قائمة أسماء المقاطعات التى أوردتها « سنوسرت الأول » على جدران معبده الصغير الذى عثر على

أحجاره في البوابة الثالثة في الكرنك وقد أقيم من جديد في معبد الكرنك^(١).
ويلفت النظر هنا أنه على مر الدهور أى حتى نهاية العهد الرومانى فى أرض
الكنانة ، كان فى كل من هذه المقاطعات التى كانت تحتوى عليها البلاد والتى
كان يختلف عددها باختلاف الأحوال السياسية ، توجد عدة آلهة تعبد فى
نفس المقاطعة جنباً لجنب ، فنجد أن كل مقاطعة وكل مدينة كبيرة لا تقتصر
عبادتها على الحيوان الرئيسى المقدس الذى كان يتمصه الآله ، بل كانت
بطبيعة الحال تقدس كذلك تلك الحيوانات التى كانت من نوع الحيوان الذى
يتمصه الآله . وقد حدث أن بعض الحيوانات مما يوجد بوجه عام فى كل
مصر كانت محترمة ومعنى بأمرها ، وينطبق ذلك مثلاً على البقرة التى كانت
تعتبر أنها تتمص الآلهة «حتحور» ، وقد كانت مقدسة فى صور مختلفة
محلية فى جهات مختلفة فى أنحاء البلاد ؛ وكذلك القطة فهى حيوان مثل
«حتحور» فكانت تمثل فيها الآلهة «باست» ربة بلدة «بوسطة» القريبة من
الزقازيق الحالية ، والحيوان ابن آوى كان يقدس بوصفه يمثل الآله
«أنوبيس» ، وأخيراً لدينا الطائر «أبيس» (أبو منجل) وكذلك الصقر وهما
طائران من أشهر الآلهة المصرية وأعنى بذلك الآلهين «نحوت» إله العلم
والمواقيت ثم «حور» إله الشمس ، وكذلك ابن «أوزير» و «إزيس» .

هذا ويلحظ أن هذه الحيوانات قد ذكرها الجغرافى «سترابون»^(٢) باستثناء
البقرة بوصفها حيوانات مقدسة ولكنه أضاف إلى ما ذكرنا الثور والسمكة
(Lepidotus) وسمكة أهناسية المدينة (Oxyrhynchus) .

(١) راجع أقسام مصر الجغرافية فى العهد الفرعونى (ص ٣٤ - ٩٢) .

Strabo, XVIII, 812.

(٢) راجع

على أن عدم التوافق في عبادة الحيوانات المقدسة في أنحاء القطر يرجع كما يقول بعض الكتاب القدامى إلى الأزمان العتيقة عند ما كانت القبائل المختلفة تقف كل واحدة منها منفصلة عن الأخرى ، وكان سكانها يعبدون حيوانهم الخاص بهم . وقد حدثت في خلال تلك المدة الطويلة التي جاءت قبل توحيد البلاد ، المنافسات والحروب كما يحدثنا بذلك بعض المؤرخين الإغريق والرومان الذين أرادوا أن يفتخروا أسباباً لاختلاف تلك العبادات في طول البلاد وعرضها . فن ذلك ما ذكره المؤرخ « بلوتارخ »^(١) : « أنه في زمنه أي في القرن الثاني بعد الميلاد قد اندلعت نار حرب بين أهالي البهنسا الواقعة في مديريةية المنيا مركز بني مزار (وتقع في المقاطعة التاسعة عشرة من مقاطعات الوجه القبلي) وبين أهالي مقاطعة أسيوط (المقاطعة الثالثة عشرة من مقاطعات الوجه القبلي) . وسبب ذلك أن أهالي مقاطعة أسيوط أكلوا السمكة التي كانت تعبد في البهنسا . وقد انتقم أهالي البهنسا لأنفسهم بأن قبضوا على كلاب أكلوها انتقاماً لأكل السمكة التي كانوا يعبدونها . ومن أجل ذلك نشبت الحرب بين الطرفين مما أدى إلى حدوث أضرار لكليهما ، إلى أن تدخل الرومان وفضلوا بين المتحاربين . وقد ذكر لنا الكاتب « جوفينال »^(٢) مخاصمة كالسابقة حدثت بين مدينة « كوم أمبو » ومدينة « دنلرة » . وقد اشتدت بينهما المخاصمة والأحقاد للدرجة أن أحد أهالي « كوم أمبو » قبض على واحد من الأعداء وأكل لحمه - وفي غالب الأحيان نجد أنه عند ما يضطهد حيوان مقاطعة بعينها كان يكتبى بقتله كما يحدثنا بذلك الكاتب اليان^(٣) بقوله « إن

Plut., Ibid. 72.

Juvenal, Sat. XV.

Aelian, X, 24.

(١) راجع

(٢) راجع

(٣) راجع

سكان مدينة «قفت» قد انتقموا لأنفسهم من أهالي «دندرة» الذين صلبوا الصقر معبودهم المحبب ، وذلك باضطهادهم اتمساح معبودهم المقدس .

أما من حيث تقديس أنواع الحيوانات فان «هردوت» قد ذكر بحق أن المصريين قد اعتبروا كل ما عندهم من حيوانات مقلماً بما في ذلك الحيوانات المستأنسة وغير المستأنسة ، ولكنه ذكر لنا فقط خمسة عشر نوعاً^(١) . وذكر «سترابون» عشرة أنواع وحسب ، في حين أن «ديدور» ذكر أحد عشر نوعاً . أما «بلوتارخ» فقد دون لنا سبعة عشر نوعاً . وأخيراً ذكر «اليان» عشرين نوعاً . يضاف إلى ذلك بعض حيوانات لم يأت ذكرها فيما كتبه هؤلاء الكتاب القدامى ولكن جاء ذكرها فيما كتبه بعض الكتاب المسيحيين .

وتتل الاحصاءات التي عملت عن أنواع الحيوانات في مجموعها على حسب ما جاء على لسان الكتاب الإغريق والرومان أنها كانت اثنين وثلاثين نوعاً . وهؤلاء الكتاب هم «هردوت» و «سترابون» و «بلوتارخ» و «اليان» .

أما هذه الأنواع فهي : (١) القرد والبابون والقرد الأخضر (٢) القنفذ (٣) القطعة (٤) الأسد (٥) الفهد (٦) الكلب (٧) الذئب (٨) الفس (٩) الدب (وقد ذكره «هردوت») (١٠) الأرنب (١١) فرس البحر (١٢) الثور والبقرة والعجل «أبيس» والثور «منيفيس» والثور «بوخييس» (١٣) الكبش (١٤) التيس (١٥) الوضحى (١٦) الغزال (١٧) النسر (١٨) الصقر والباشق (١٩) البومه (٢٠) الغراب (Corvus) والغراب (Cornix) (٢١) الحمام (٢٢) البجعة (٢٣) الوطواط (٢٤) أبو منجل (٢٥) الطاووس (٢٦) الأوز

(٢٧) التمساح (٢٨) الثعبان بأنواعه (٢٩) الضفادع (٣٠) السمكة Latus
والسمكة Lepidotos والسمكة Maotes والسمكة Oxyrhynchus
والسمكة Physa والسمكة Aal (٣١) الجعل (الجعران) (٣٢) الأفعى
(٣٣) ابن عرس (٣٤) ثعلب الماء . والنوعان الأخيران لم يمكن تتبع عبادتهما ،
ومن المحتمل أن المقصود هنا بثعلب الماء هو نوع من النمس^(١) . والمقصود
بالنمس هو القط المقدس . .

ويدل ما جاء على الآثار وكذلك ما عثر عليه من موميات حيوانات
أن عدد الحيوانات التي كانت تقدر عند قدماء المصريين لم ينته إلى عند ما
ذكره الكتاب القدامى بل نجد فضلا عن ذلك الفأر والوشق Lynx ومالك
الخرزين^(٢) والسلحفاة وكذلك نوع خاص من الضب والجندب^(٣) (وهو
ضرب من الجراد) فكلها كانت تقدر في بعض جهات البلاد المصرية .

الفنكس :

وفضلا عما ذكر ، حدثنا الكتاب الإغريق والرومان عن طائر خرافي يدعى
« فنكس » (العقاب) كما حدثنا عن « سفنكس » (بوهول) وكانا يعبدان
في صورتي تمثالين .

والطائر فنكس كما ذكره الإغريق والرومان هو طائر خرافي ، ومن
الجائز أنه الطائر « بنو » الذي جاء ذكره في المتون المصرية ، وهو من فصيلة
الطائر مالك الخزين وكان يقدر فعلا ، غير أنه لم يأت ذكره في عداد

Ammian 22, 15.

Zimmermann Aegypt Rel. P. 130.

Pyramid. T. 860.

(١) راجع

(٢) راجع

(٣) راجع

الحيوانات التي كانت تعبد في مصر . وتدل شواهد الأحوال على أن هذا الطائر لم يكن مardاً خرافياً بل كان طائراً موجوداً فعلاً . وقد قص عنه كتاب الإغريق قصة خرافية ، ولم يكن على حسب ما اقترحه « هردوت » نسرأ بل كان الطائر مالك الحزين . والظاهر أنه في عهد مبكر كان قد اختلط أمره بالطائر إيبس ذى العرف الذى يرمز به للنور « خو » أو الروح المضيئة . وكان في الواقع يمثل روح إله الشمس « زع » . وقد تحدثت عنه الأساطير التي جاءت متأخرة فقالت أنه وقف على قمة شجرة في « هليوبوليس » وغنى ، في حين أن لهيباً اندلع بجواره وأشرقت الشمس من سماء الصبح ، وعند الغروب صار هذا الطائر « أوزيراً » . ودفنت موميته في « هليوبوليس » ولكنها تبعث ثانية إلى الحياة عند ظهور أول أشعة للشمس المشرقة . ومن أجل ذلك كان هذا الطائر يعتبر عند الكتاب المسيحيين رمزاً للبعث . وعلى هذا الزعم قص علينا الكاتب « سنت كلمنت » الرومانى قصة هذا الطائر كما يأتى : كان يوجد طائر خاص يدعى « فنكس » ، وكان الوحيد من نوعه الذى يعمر خمسمائة سنة . وعند ما كان يقرب وقت فئانه - وهو إلى الزوال لا بد صائر - كان يبني لنفسه عشاً من العطور والمر والأفاويه الأخرى ، وكان يدخله عند ما يشعر بدنو أجله ويموت فيه . ولكن لما كان لحم هذا الطائر مصيره إلى التحلل فانه كان يتولد منه دودة من نوع خاص تتغذى من عصارة الطائر الميت ويتولد لها ريش . وعند ما كانت هذه الدودة تنمو وتكتسب قوة ، كانت تحتل العش الذى فيه عظام والدها التي تخلقت منه ثم تحملها وتطير من بلاد العرب حتى تصل إلى مصر لتسكن في مدينة « هليوبوليس » وبعد ذلك تطير في وضوح النهار على مرأى من كل الناس وتضع هذه العظام على مائدة قربان الشمس . وبعد انتهاء هذه العملية تسارع راجعة إلى مسكنها

السابق . وكان الكهنة بعد ذلك يتصفحون سجلات التاريخ فيجدون أنها عادت بالضبط في السنة الخمسمائة^(١) .

وكذلك كان سفنكس (بو لهول) بطبيعة الحال يعد عند الإغريق حيواناً خرافياً له جسم أسد ورأس إنسان ، وكان يعتبر حارس الجبانة وقد فصلنا القول فيه في كتاب خاص فليرجع إليه^(٢) .

وقبل أن نتحدث عن طبقات الحيوانات المقدسة يجدر بنا أن نضع قائمة عن كل من مقاطعات الوجه القبلي والوجه البحري ونذكر فيها اسم المقاطعة والمدينة الرئيسية التي يعبد فيها الحيوان ثم لاسم الإله الرئيسي وأخيراً نذكر الحيوان المقدس الذي كان يتقمصه أو يتمثل فيه هذا الآله . (راجع مصر القديمة الجزء الأول حيث يوجد في آخر الكتاب قائمة مفصلة عن مقاطعات مصر ومعبوداتها بصورة مفصلة) .

طبقات الحيوان المقدس

نجد في الحيوانات المصرية المقدسة في كل نوع منها ثلاثة ضروب أو طبقات ، ويمكن الإنسان أن يسميها طبقات مميزة من حيث الرتبة ، ولم تكن كل طبقة منها تتمتع بنفس المكانة التي تتمتع بها الطبقتين الأخريين بل كانت تتمتع بميزة خاصة بها على حسب درجتها من التقديس . وقد تعرف على ذلك « هرودوت »^(٣) فيما يخص طبقات التيوس أو الكباش إذ يقول : وعلى أية حال

Herod., II 73; Pleny N. H. X 2; Tertullian de Resurr. P. 3. (١) راجع

The Sphinx and its History in the Light of Recent Excavations. (٢) راجع

Herod., II, Par 46. (٣) راجع

كان أهل «منديس» يقدمون احترامهم لكل التيوس وبخاصة للذكور منها أكثر من الإناث (وكان راعى التيوس يصيبه شرف أكثر من غيره) فكان التيس عند موته تقام له شعائر الحزن عامة ؛ وكذلك لاحظ «سترابون»^(١) نفس الملحوظة فيما يخص الثور ، فيقول : إن كلا من الثورين «أبيس» ، و «منيفيس» كان يعتبر إلهاً ، أما سائر الثيران الأخرى التي كانت توجد في أماكن كثيرة في أرض الدلتا فكانت تطعم ، غير أنها لم تكن معتبرة آلهة . ولكن مع ذلك كانت مقدسة سواء أكانت ذكوراً أم إناثاً . وقد فحص المؤرخ «فيدمان»^(٢) في مقال له طبقات الحيوانات المقدسة وقال أنها طبقتان . وعلى حسب فحصه يمكن أن نميز بين هاتين الطبقتين فيما يلي :

أولاً : حيوانات تبقى حتى موتها ممثلاً فيها إله معين . وهذا الحيوان يعيش في المعبد ، ولا يوجد في كل معبد إلا حيوان واحد من نفس النوع . وعلى ذلك فإن مثل هذه الحيوانات كانت تحترم احتراماً فائقاً بوصفها الحيوانات التي تتقمصها آلهة تأوى المعابد ؛ وكان يسمى هذا الحيوان كذلك حيوان المعبد (أى الذى يسكن المعبد) .

والطبقة الثانية هي الحيوانات التي من فصيلة حيوان المعبد الموله . وهذه الطبقة لا تتخذ آلهة أى أنها لا يتقمصها إله ، ولكن تعتبر مقدسة ، ولا يصيبها من الناس سوء بوصفها محبة عند حيوان المعبد الذى تقمصه الإله .

ومما يطيب ذكره هنا أن الحيوان الذى كان يتقمصه الآله كان يميز

Strabo, XVII, 807.

(١) راجع

Wiedemann Alten Orient XIV, 1, P. 22 f.

(٢) راجع

بطبيعة الحال بعلامات خاصة لا بد من وجودها فيه . وقد كتب عن هذه العلامات الكتاب الإغريقي والرومان ، وكذلك وجدنا هذه العلامات المذكورة في النقوش الأثرية مثال ذلك ما جاء في لوحة منديس التي تحدثنا عنها ملياً في الجزء الخامس عشر من هذه الموسوعة من صفحة ٣ - ٢١ . وهذه العلامات على أية حال قد تحدث عنها الكتاب القدامى بتفصيل طويل ودقة بالغة . فقد ذكروا أكثر من تسع وعشرين علامة مقلمة للثور « أيبس » . والمعلومات الخاصة بهذه العلامات كانت ملونة في كتب مقلمة محفوظة في مكتبة المعبد . والظاهر أنها كانت تحت اشراف طائفة خاصة من الكهنة . وهؤلاء هم الكتاب المقدسون . وكانت كل علامة في نظرهم تدل على معنى رمزي بالنسبة لمكان الآله في أماكن عبادة مختلفة قد تكون مرتبطة به أساطير مختلفة ، ومن الحائر كذلك أنه كان لكل حيوان متمص من نفس النوع في أماكن مختلفة على الأقل بعض علامات مميزة مختلفة . مثال ذلك أنه يمكن أن يكون لكبش معبد « طيبة » علامات غير العلامات التي كان يتميز بها كبش آمونيوم في سرت ، أو أن بقرة « حتحور » المقلسة في « منف » كانت لها علامات أخرى غير التي كانت لبقرة « قوص » ، أو أن « حور » هو الصقر المقدس صاحب « ادفو » كان له علامات مميزة غير علامات صقر « تانيس » ، أو أن الإله « سبك » التمساح المقدس صاحب الفيوم كان له علامات غير علامات تمساح معبد آخر في مكان آخر يعبد فيه التمساح . ولا نزاع في أن مثل هذه الاختلافات في العلامات لنفس حيوان المعبد على حسب تصور أهل البيئة المحلية التي كان يعبد فيها هذا الحيوان المتمص ، كانت لا بد - بضرورة الحال في بعض الأحيان - قد شغلت بال كل الشعب عندما كان يراد إيجاد حيوانات عدة للمعابد المختلفة من نفس النوع . وعلى الإنسان أن

يفكر على سبيل المثال كم من كباش الآله «أمون» وكم من كباش الآله «خنوم» ، وكم من بقرات الآلهة «حتحور» ، وكم «أيس» الآله «نحوت» (أبو منجل) وكم من تماسيح الآله «سبك» ، كان لابد من العناية بها والمحافظة عليها في المعابد العديدة التي كانت في أنحاء أرض الكنانة ؟

والظاهر أن موضوع الولادة الحارقة للطبيعة لم يكن قاصرة على الثور «أيس» وغيره من العجول المقدسة ، بل كانت أمراً ضرورياً للحيوانات الأخرى التي كانت تعبد في المعبد . وقد كان الكشف عن حيوان معبد تتوافر فيه كل العلامات المقدسة من أصعب الأمور أحياناً . ومن أجل ذلك كان الملك بطبيعة الحال يخصص جائزة مالية لمن يكشف عن الحيوان الذي فيه كل العلامات المقدسة التي لا بد منها . ولدينا برهان محس على ذلك فقد خصص الملك «دارا» ملك الفرس مائة تالنتا لمن يجد عجل «أيس» جديداً . وهذا المبلغ الذي خصصه «دارا» لهذا الغرض يعتبر مبلغاً ضخماً لم يسمع بمنح مثله مكافأة لمثل هذا الغرض . غير أن سبب ذلك كان يرجع لأمر خاص . فقد كان ملك الفرس يريد بذلك أن يهدى غضب الشعب الناتج على شطربته والذي كان قد جاوز حد المألوف في تصرفاته . وعلى أية حال لم يصل إلينا فيما تركه ملوك مصر القدامى مثل هذه المكافأة . وإذا اتفق أن الحيوان الذي كانت فيه كل هذه العلامات قد تعرف عليه أهل الخبرة في هذا الموضوع عند أحد الأهلئ سواء أكان هذا الحيوان ثوراً أم كبشاً أم أوزة فإنه كان يؤخذ منه في الحال ويكافأ مقابل ذلك مكافأة حسنة .

وعند العثور على الحيوان المطلوب كانت تقام الأفراح العظيمة التي كان يشترك فيها أحياناً الملك وأسرته ، وغالباً كل رجال كهنة مصر ، أو على

الأقل كانوا يمثلون في الاحتفال بذلك . وكان حيوان المعبد المكتشف حديثاً يقاد إلى معبد سلفه ، ويقدم هناك في احتفال بوصفه الروح العائشة أو حياة الآلهة المجددة . وفي حالة « أيبس » كان يعتبر نائباً عن الآلهة « بتاح » . ومن أجل ذلك كان الكشف عن حيوان معبد وظهوره على الأرض متقمصاً إلهياً يعتبر حادثاً سعيداً للغاية يدل على التفاؤل الحسى للبلاد . وكان القوم يعبرون عن فرحهم وحسن تفاؤلهم بطرق عدة فكانت تنظم المواكب ويأق الحجاج من كل فج ترحيباً بإشراق الآلهة الجديد ثم تقام له الولائم وتنصب حفلات الرقص وتقرب له العطور ، وتقام الأحفال والقربات تنشُد المديح وتشرب الجعة ويحسى النبيذ ، وتؤكل لحوم العجول والأوز المطهى ، ويلعب بالصنجات وينفخ في الناي ويضرب على آلات الطرب ويسود السرور وتنتشر الأفراح بسبب ولادة الآلهة الرفيع من جديد .

على أن الاحتفال بتقدیس حيوان المعبد لم يكن عبارة عن مظهر من مظاهر الفخفة والآبهة كما يحدث في الكنائس الآن، بل كان يعد عيداً شعبياً . ويلحظ في الاحتفال بحيوان مثل الثور « أيبس » الذى كان يعتبر غاية في القداسة وكذلك في الاحتفال بالعجل « منيفيس » أو العجل « بوخيس » ، أن مصر كانت في مثل هذه المناسبة تكون في عيد من أول الفتين حتى مصبات النيل . وبطبيعة الحال لم يكن يشترك في مثل هذا العيد العظيم - المعابد التي كانت تدين بدين الآلهة « ست » (إله الشر) ومن الجائز أن يكون ظهور كبش المعبد المقدس في « طيبة » أو كبش معبد « منديس » أقل في العظمة والآبهة بالنسبة للعجلين « أيبس » و « منيفيس » . ومن جهة أخرى نشاهد أن الاحتفال - بالكشف عن تمساح معبد جديد تتوافر فيه الشروط اللازمة ، في أى معبد

مهما كان صغيراً أو غير شهير في الفيوم - كان يعتبر يوم راحة أو يوم أجازة
لفلاحى القرى المساكن .

ومن المعلوم أن نفس الآله يمكن أن يتقمص نوعين أو أكثر من
الحيوانات فتجد مثلاً أن الآله «نحوت» يتقمص الطائر أبو منجل ويتقمص
قرداً أيضاً . والآله «حور» كان يتقمص صقراً ويتقمص أسداً وكذلك كان
يتقمص فأر السم . والآله «أمون رع» كان يتقمص الكباش والأسد والأوزة .
ولكن مما يوشف له جد الأسف أننا لسنا متأكدين مثلاً فيما إذا كان الآله
«نحوت» يعبد في المعبد في مكانه الرئيسي بوصفه قرداً أو بوصفه
الطائر أبو منجل . ونعلم كذلك على وجه التأكيد أن الآله «حور» في
«تانيس» كان يتقمص أسداً ، ومع ذلك يظهر في نفس المكان متقمصاً
صقراً ، ويعبد هناك بهذه الصورة . وقد أبرز بدقة ومهارة الأثرى المؤرخ
«فيدمان» من محتويات نقش جاء على لوحة أن مهدي اللوحة ، وهو اسكافي
كان يتعبد للآله «أمون رع» في أربع صور مختلفة فقد تعبد إليه في صورة
رجل وفي صورة أوزة وفي صورة كبشين^(١) . ويمكن ذكر أمثلة كثيرة
أخرى من هذا النوع ، ومن ذلك يستطيع الإنسان أن يستنبط أن الآله في
مصر يمكن أن يقدس في نفس المكان في مظاهر مختلفة ، وفي كل حالة يكون
هذا الآله له شخصيته الخاصة به ، وفي الوقت نفسه يمكنه أن يتقمص صورة
مختلفة وبذلك يمكن الإنسان أن يتصور تماماً أنه في معبد الآله «نحوت» يمكن
هذا الآله أن يتقمص قرداً وكذلك في استطاعته أن يتقمص الطائر أبو منجل

في وقت واحد ويحفظان في معبد بعينه بوصفهما الحيوانين اللذين يتقمصهما الآله «نحوت» .

ومما يجدر ذكره هنا بوجه خاص أنه لم يكن يعبد في المعبد الواحد آله واحد ، بل كان لكل معبد ثالث من الآلهة يعبد فيه وهذا الثالث هو ما يعبر عنه بالأسرة الآلهية ويتألف من الأب (وهو الذي يتقمص الحيوان الأعظم في المعبد) والأم والإبن . والثالوثات الأكثر شهرة ومكانة في مصر هي ثالث «أوزير» و «إزيس» و «حور» ، وثالث «آمون» و «موت» و «خنسو» وثالث «بتاح» و «سخمت» و «نفرتم» في «منف» . وثالث «سبك» و «حتحور» و «خنس» ، وثالث «ادفو» ويتألف من «حور» و «حتحور» و «أحي» ؛ وقد يكون الثالث مؤلفاً من زوج وامرأتين مثل ثالث الشلال ويتألف من «خنوم» و «ستيت» و «عنت» . هذا وقد ذكرنا ثالثات أخرى في سياق الحديث عن المعابد المصرية في العهد المتأخر مثل ثالثا معبد «كوم أمبو» . ونجد أحياناً في نفس المعبد عدة آله متجاورة وتعبد كلها ، وأحسن مثال على ذلك الآلهة التي كانت تعبد في معبد «سيتي الأول» بالعرابة المدفونة . فقد عبد هناك ثالث «أوزير» بالإضافة للآلهة «بتاح» و «حور أختي» و «آمون» والملك «سيتي» الأول نفسه الذي أله نفسه .

وعلى الرغم من تعدد الآلهة في معبد واحد فانه كان لزاماً أن يكون فيه آله واحد يتقمص الحيوان المقدس الرئيسي ، وكانت الآلهة الأخرى في المعبد توضع تماثيلها في قوارب صغيرة ، وكان الحيوان المتقمص يسير في موكب بعظمة وفخار ، وكان تماثله يحمل على أكتاف الكهنة كذلك في قارب كما

تحدثنا بذلك الآثار أما الآلهة الأخرى التي في المعبد فكانت تسير في ركابه في الموكب .

وأعظم مكان مقدس في المعبد المصرى هو الذى يوجد في نهاية المبنى ، وكان المفروض أنه في هذه البقعة من المعبد يسكن الآله الأعظم الذى يتمص الحيوان المقدس كما وصفه لنا « سنت كلمنت » فيما سبق . ومأوى الآله هذا كان يسمى قدس الأقداس .

ولقد كان من المفهوم تماماً أن الحيوانات الصغيرة الحجم التي كان يتمصها الإله الخاص لكل منها ، وبخاصة التي كان يمكن أن تختبئ بسهولة أو تهرب مثل فأر السم أو الثعبان أو الضفدعة أو النمس ، كانت حراسها صعبة جداً ، ومن أجل ذلك كانت توضع في أقفاص أى نواويس مصنوعة من الخشب أو الحجر ، ويحاط كل قفص بسياج مجهز بقضبان يمكن بواسطتها أن يصل الإنسان إلى الحيوان المتمص ويقدم له ما يريد من طعام وشراب وفي الوقت نفسه يضمن عدم إختفائه .

أما الحيوانات الكبيرة الحجم التي كانت يتمصها آلهة أو تمثل آلهة مثل الثور المقدس والكبش والتميس والغزال والأسد فكانت بطبيعة الحال تحفظ في أماكن رجة واسعة وكان بعض هذه الأماكن يعمل لها سياج فتحجز الحيوان عن الكهنة والشعب معاً وذلك بسبب خطورة بعضها إذا ما اقترب الإنسان منها مثل التمساح والأسد . أما فيما يخص الطيور التي كانت يتمصها آلهة فكانت بطبيعة الحال تصنع لها أقفاص فسيحة يتخللها الهواء ، وبذلك يمكن أن يسكنها الطائر في أمان وراحة .

وأما الأسماك المقدسة فكان يعمل لها نواويس في هيئة أحواض تملأ بالماء بطبيعة الحال . ومن المحتمل أن النوايسين الهائلين اللذين صنعهما الملك « أحمس الثاني » في « تمويس » (Thmuis) من أعمال الدلتا^(١) وكذلك النواويس الذي أقامه «نقطاب الأول» وأهداه لمعبد «صفت الحنة» كانت لمثل هذا الغرض . كذلك ذكر « هرودوت » ناووساً هائلاً في معبد الآلهة « وازيت »^(٢) وهو مصنوع من قطعة واحدة من الحجر . ويقول في وصفه : يوجد في داخل هذا الحرم معبد للآلهة « لاتونا » (Latona) مصنوع من حجر واحد في ارتفاعه وطوله . وكل جدار من جدرانه مماثل الواحد منها للآخر ؛ وكل منها يبلغ طوله أربعين ذراعاً ، أما السقف فقد وضع عليه حجر آخر له كرنيش عمقه أربعة أذرع . وقد تحدث كل من « لوكيان »^(٣) و « كلمنت »^(٤) و « سترابون »^(٥) و « سيلسوس »^(٦) على التوالي عن حجرات المعابد . وفضلاً عن ذلك نجد على الآثار أن حيوانات المعبد غالباً ما تمثل في ألقاصها كما جاء في لوحة « بيعنخي » التي تحدثنا عنها في الجزء الحادى عشر من هذه الموسوعة . وتدل الظواهر على أنه كان هناك اهتمام خاص بالمسكن الذى كان يأوى فيه الحيوان المتقمص فى المعبد . ولا أدل على ذلك من التمساح الذى كان يسكن فى المعبد فكان له حوض مملوء بالماء يسبح فيه ، وكان يعمل بالمثل -- على نطاق أصغر-- للضب (الورل) والضفادع والسلمحفات إذ اتفق أنها

Hopfner, *Turkult der Alten Aegypten*. P. 1b.

Herod., II. 155.

Luklan, *Bilder* II.

Klemens, *Paedagog*, III, 2.

Strabo XVII, 805.

Celsus (*origines*, III, 412; VI, 8, 8.

(١) راجع

(٢) راجع

(٣) راجع

(٤) راجع

(٥) راجع

(٦) راجع

عبدت في المعبودوصفها حيوانات تنقصها آلهة ، ومن ثم كانت تعتبر أنها
الآلهة الرئيسية في المعبد .

إطعام الحيوانات المقدسة

لقد كانت العناية بأمر هذه الحيوانات المقدسة لزاماً من حيث المأكل
والمشرب فكان يحتم ألا ينقصها شيء أبداً من هذه الناحية . وقد تحدث إلينا
في ذلك الكتاب القدامى ، وسنكتفى هنا بما قصه علينا « ديدور »^(١) في هذا
الصدد وهو حجة في ذلك فقد عاصر تلك الأحداث . فيقول : كان يقدم
للحيوانات المقدسة أئمن أطعمة . فكان القوم يملونها دائماً بالعصيدة المصنوعة
من فطير الدقيق أو من القمح المقشور واللبن ؛ هذا بالإضافة إلى كل أنواع
القطائر المصنوعة بالشهد ، ومع هذه الأشياء كانت تقدم لحوم الأوز
المسلوق أو المشوى . أما الحيوانات آكلة اللحوم فكان يقدم لها لحم الصيد
الذي كان يطهى على أشكال متنوعة . وكان يعنى بهذه الحيوانات بوجه
خاص من حيث النظافة ، فكانت تحضر لها الحمامات الساخنة وتعطر بأغلى
العطور وأئمنها ، كما كانت تبخر بكل أنواع البخور . وكانت تقدم لها أسرة
ثمينة لينة كما كان يعنى بها اعتناء عظيماً للدرجة أنه كان يقدم ما يلزم لإشباع
غريزتها الجنسية ، ومن أجل ذلك كان يقدم لكل ذكر منها أنثى تعيش بجواره
تسمى حظية . وكان يعنى بها عناية تامة من حيث الانفاق عليها ورعاية
شؤونها من كل الوجوه .

الأموال التي كانت تنفق على هذه الحيوانات

وكانت الأموال التي تنفق على هذه الحيوانات التي تحفظ في المعابد يأتي معظمها من دخل الأَطِيان التي كانت موقوفة على كل معبد من هذا الصنف .

ولدينا معلومات كثيرة عن الحقول التي كانت موقوفة على مثل هذه المعابد ويصرف من دخلها على مختلف أنواع هذه الحيوانات المقدسة وبوجه خاص في العهد البطلمي الذي انتشرت فيه عبادة الحيوان بصورة تسرعى الأنظار . فلدينا من ذلك حقول محبوسة على القلط والصقور وأبو منجل في مقاطعة بلدة جبل السلسلة (بتريس)^(١) . أضف إلى ذلك أنه قد ذكرت مراخ خاصة بالآله « إيبس » (أبو منجل) في مقاطعة « اسنا »^(٢) . وفضلا عن ذلك كان الأهالي أنفسهم يقدمون هبات من عندهم كما حدثنا بذلك « هرودوت »^(٣) إذ يقول : « كان عندهم (يقصد المصريين) عادة خاصة بالحيوانات وهي الآتية : كان يعين مشرفون يتألفون من رجال ونساء لأجل إطعام كل نوع من الحيوان المقدس على حدته ؛ وكان الابن يخلف والده في وظيفته . وكان سكان المدن يؤدون واجباتهم للمشرفين بالطريقة التالية : بعد تأدية واجبهم للآله الذي يمثله الحيوان ، كانوا يخلقون رؤوس أطفالهم أو نصف

Tempelurkunden von Edfu Inschr. & Tafel I, Z. 16.

(١) راجع

عن أوقاف القلط ستة أرووات ، وعن حقول الصقر خمسة أرووات وعن حقول إيبس (أبو منجل) ٣٠ أروواً وكذلك كانت لإيبس حقول في الفيوم .

Pap. Tebt. 1, 62, 19 & 23; 63, 82; 64a, 9 ff; 82, 38 & 43; 98, 84.

راجع

Esna Inschr. 2 Taf. 11, Z. 2-3.

(٢) راجع

Herod II. 65.

(٣) راجع

الرأس أو ثلثه ثم يضعون الشعر في إحدى كفة الميزان وفي الأخرى يضعون فضة . ومهما يكن مقدار الوزن من الفضة فإنهم كانوا يقدمونه للمشرف على الحيوان . وقد روى لنا « ديدور » ذلك بصورة أخرى مماثلة فيقول : أنه بعد الشفاء من المرض كان المريض يورن الشعر مقابل فضة (أو ذهب) ثم يعطى النقد لخدام الحيوان المقدس . وكان يشتري به العلف اللازم للحيوان المقدس . ومن ثم نفهم أن الشعب لم يكن مجبراً على دفع ضرائب في هذا الصدد بل كان يقدم العطايا من تلقاء نفسه بصفة نذر أو هبة كما هي الحال في أيامنا هذه . على أن ملك البلاد لم يكن بطبيعة الحال بأقل حماسة وغيرة في تقديم الهبات لهذه الحيوانات . ولا أدل على ذلك مما ذكره « بطليموس الثالث » والملكة زوجه في اللوحة التي أقامها مجمع كهنة البلاد اعترافاً بالانعامات التي بلغت من السخاء حداً بعيداً ، وهي تلك الهبات التي قدمها لكل من العجل « أيبس » والعجل « منيفيس » في مرسوم « كانوب » الذي تحدثنا عنه في الجزء الخامس عشر من هذه الموسوعة (صفحة ١٩٧) . يضاف إلى ذلك ما قدمه الملك « بطليموس الثاني » من القربات والهبات العظيمة لتيس « منديس » في معبده ببلدة « منديس » وقد فصلنا القول في ذلك في الجزء ١٥ كذلك من هذه الموسوعة صفحة ١٢ وما بعدها .

خدام الحيوانات المقدسة

كان يوجد بطبيعة الحال خدام يسهرون على راحة حيوانات المعابد المقدسة . وهؤلاء كان بعضهم مربين وبعضهم الآخر كهنة . وقد حدثنا « هردوت » عنهم فاستمع لقوله : إن كل حيوان كان له حراس من الرجال والنساء على السواء من الشعب المصرى . وكان الولد يرث والده في

هذه المهنة^(١). وكذلك ذكر لنا «سرابون»^(٢) إن التمساح المقدس كان له خدم في مدينة الفيوم يقدمون له العلف . وكذلك نجد أن خدمة الحيوانات المقدسة وكهنتها قد جاء ذكرهم على الآثار التي كشف عنها . فكان خدام الحيوان يسمى حارسه ، في حين أن الخادمة الأنثى كانت تدعى مربية . وكانت وظيفة كل منهما محترمة ؛ ومن أجل ذلك نفهم على حسب ما ذكره «ديدور»^(٣) أنهم كانوا يحملون شارات خاصة بهم كما كانوا يحيون بكل تجلة ورهبة . وقد جاء ذكر هؤلاء الحراس في الأوراق البردية^(٤) . هذا وقد جاء ذكر طبقة الكهنة الذين يقومون بخدمة الحيوان المقدس على بطاقة ومومية محفوظة الآن بمتحف «ستراسبورج» . فن هؤلاء الكهنة من يطلق عليه لفظه «باستوفوروس» (Pastophoros) وهو ما يقابل عندنا الخانوقى أو المتعهد وهو الذى كان يقوم بعمل كل الترتيبات اللازمة للتحنيط والدفن . وفضلا عن ذلك ذكر لنا «اليان» (Aelian) طبقة^(٥) الكهنة أصحاب المنزلة العالية ، وهؤلاء هم الذين كان يطلق عليهم لقب «الكتاب المقدسون» . وكانت وظيفتهم فحص العلامات الخاصة التي كان لا بد من وجودها في الحيوان الذى كان سيخلف حيوان المعبد المقدس الذى رفع إلى السماء . ولدينا مثال

Herod. II. 65.

(١) راجع

Strabo. XVII, 812.

(٢) راجع

Diod., 1, 83.

(٣) راجع

Urk. d. Kgl. Mus. zu Berlin III, 734, Z. 2, 7, 33, Cronert
in Stud zur Paliogr. und Papyruskunde, 4 Heft; Pap.
Tebt I, 72, 41.

(٤) راجع

Aelian XI, 10.

(٥) راجع

قيم في هذا الصدد جاء ذكره على لوحة « منديس » التي فحصنا محتوياتها في بداية الجزء السالف من هذه الموسوعة..

وعلى أية حال فإن ما ذكر هنا من كهنة وخدم لم يستوعب بعد أنواع الخدم الذين كانوا يقومون على راحة حيوانات المعبد . ومن أجل ذلك ينبغي علينا أن نفرض وجود عدد كبير من الكهنة كان يقوم بحمل تقمص الآله العظيم لحيوان المعبد . ولدينا متن بالمير وغيلفية نشره الأستاذ « سيجلبرج »^(١) وهذا المتن يشير إلى موضوع دفن البقرة المقدسة « حسات » ويعدد لنا فيه أنواع الكهنة الذين اشتركوا في دفن هذه البقرة المقدسة وهم :

(١) الكاهن « محى » .

(٢) الكاهن « سمن - حات » .

(٣) الكاهن خادم الإله .

(٤) الكاهن والد الإله .

(٥) كاهن الساعة .

(٦) الكاهن كاتب الآله .

ويقول المتن أن هؤلاء الكهنة كانوا يعنون بأمر دفنها كما هو ملون في الكتب .

وعلى أية حال سنتحدث فيما بعد عن طائفة الكهنة الخاصين بلفن الحيوانات المقدسة وعبادتها بعد موتها .

تقدّيس الحيوانات المتقمّصة

كان الحيوان الذى تتقمّصه روح الإله يتمتع بطبيعة الحال باحترام إلهى من الكهنة والشعب على السواء . فكثيراً ما نرى على الآثار كهنة يتعبدون أمام الحيوان المقدس واقفين أو راكعين أو منبطحين على الأرض ، كما نرى كذلك هؤلاء الكهنة وهم يصبون قربات النبيذ ويحضرون القربات . وكان عليهم بوجه عام أن يقوموا بالخدمات المقدسة اللازمة كما كان عليهم أن يقوموا بمثل هذه الخدمات لتمثيل الآلهة الصغيرة التى كانت توضع فى قوارب . وغالباً ما كان الملك يمثل على لوحات تذكارية مهداة للآلهة بوصفه كاهناً أمام الحيوان المؤله . وكثيراً ما نشاهد الحيوان المقدس ممثلاً على لوحة المتوفى حيث نرى الأخير يتعبد إليه ويقدم له القربات ويحضر له النبيذ ؛ وكذلك يلحظ أن نماذج الحيوانات المقدسة العديدة التى عملت بأحجام مختلفة وباتقان فائق كانت توضع مع الحيوان المتوفى بمثابة نذر ، وقد بقى لنا بعضها ذكرت فى قوائم سمبلات المعبد كما وجدت مع الحيوان المتوفى . ولدينا تماثيل صغيرة للعجل « أبيس » وكذلك وصلت إلينا صور للأسد المقدس . هذا وقد وجدت مع هذه التماثيل لوحات منقوشة نقشت عليها صلوات وأناشيد للحيوان المؤله .

ويدل ما لدينا من معلومات على أن عدداً عظيماً من الناس كانوا يتمتعون بروية الحيوان المقدس القاطن فى المعبد دون أى شك ، وبخاصة لأن هذه الحيوانات كانت تعد آلهة تقدم لها عطايا الوحي الذى كان يوحى به هذا الآلهة للناس ، ومن أجل ذلك جاء فيما دونه الكتاب القدامى ما هو خاص بالعجل « أبيس » والأسد . فكانت الإشارة التى يوصى بها حيوان المعبد بمثابة

وحى لا بد أن تلون وترجم^(١) ، وكانت هذه هى الخاصية التى يمتاز بها حيوان المعبد المقدس ، فقد كان له تأثير عظيم عند عطاء القوم ورجال العلم والأمراء للدرجة أنهم كانوا يسعون لزيارته ويعلمون مثل هذه الزيارة شرفاً لهم .

وفى ظل هذه الحقيقة ينبغى علينا أن نعرف بأن باب حيوان المعبد المؤله كان مفتوحاً للأتقياء والمخلصين فى عبادته ، ومن أجل ذلك كانوا يسعون طلباً للتقرب إليه وعبادته والتماس العون منه وعلى ذلك فإن ما قاله « بورفيروس »^(٢) إن المعابد فى مصر كانت مغلقة فى وجه عامة الشعب إلا فى أيام الأعياد وفى مواقيت الولائم الشعبية ، قول مبالغ فيه . حقاً لم يكن المعبد مفتوحاً لكل من هب ودب بل كانت هناك فئات كثيرة مباحاً لها دخول المعبد مثل أولئك الذين كانوا يسعون للغسل أو الذين يريدون أن يتطهروا بالماء . ومن جهة أخرى كان دخول المعبد يحرم على أولئك الأجانب الذين كانت تحوم حولهم الشبهات ، وقد توجد أحياناً أسباب قوية تحرم الزيارة ، يدل على ذلك البلاغ الذى جاء فيه ذكر سرقة تمثال للاله « أنوبيس » المصنوع من الذهب من أحد المعابد^(٣) . وعلى أية حال يظهر أن موضوع تحريم دخول المعابد على الأجانب كان السبب فى خلق الأسطورة القائلة أن المعبد محرم دخوله على عامة الشعب .

Urk. d. Kgl. Mus. su Berlin II 387, Z. 222.

Porphyrus IV. 6.

Hoptner Ibid. P. 17.

(١) راجع

(٢) راجع

(٣) راجع

خروج الحيوان المقدس من حظيرته في المعبد

تحدثنا الآثار الباقية عن أن حيوان المعبد كان أحياناً يغادر مقره في المعبد ويسير في موكب بين كهنته والأنقياء من أتباعه المخلصين . فقد كان الحيوان المقدس الذى يتقمص روح إله المعبد يخرج لزيارة آلهة أخرى مثله في معابدها فمن ذلك الزيارة السنوية التى كانت تقوم بها البقرة «حتحور» صاحبة «دندرة» للآله «حور بجدتى» زوجها وإله «إدفو» الأعظم وقد تحدثنا عن هذه الزيارة في الجزء السالف .

وفاة الحيوان المقدس

كان حيوان المعبد المقدس يعيش يعيش عيشة ناعمة إذ كانت تبذل في خدمته كل عناية وصون ، فكانت تقدم له أرفع مراسم الاحترام والإجلال حتى تخضره الوفاة الطبيعية . وقد كان المفروض أن الثور «أبيس» — الذى كان احترامه وتقديسه عظيماً لدرجة كبيرة جداً — لا يتعدى عمره الخامسة والعشرين ، ولذلك قيل أن الكهنة كانوا يذبحونه إذا جاوز هذا السن ، غير أن البيانات التى لدينا قد أظهرت أن هذا القول مختلف . ومن جهة أخرى نجد على حسب ما أورده «بلوتارخ» من معلومات يعتمد عليها إلى حد ما ، أن حيوان المعبد المقدس كان يذبح على ما يظهر . فقد جاء في الفصل الثالث والسبعين من كتابه عن «أوزير» و «أزيس» ما يأتى : عند ما تسرى روح «تيفون» (= أى روح ست إله الشر) في هذا الحيوان فانه يظهر — كما تدل الأسطورة — أن كل طبيعة دنسة حيوانية تؤلف جزءاً من هذه الروح الشريرة ، ولكن لأجل تهذبة هذه الحالة وإصلاحها فان كل حيوان كان يهدأ بالعبادة ، ولكن

إذا ثار الحيوان بقوة وبصورة مزعجة وذلك بسبب مرض مهلك أو بسبب مصيبة عامة خارقة لحد المألوف ، فانه كان لزاماً على الكهنة أن يقودوا هذا الحيوان المؤله أثناء الليل الحالك الظلمة سراً ويخيفونه أولاً بالتهديد لأجل أن يوقف هذه الكارثة الجماعية ، وبعد ذلك يندرونه ويذبحونه بمثابة عقاب للروح الشريرة التي تسكنه أو بمثابة تكفير عن شر مستطير . وقد ذكر «مانيتون» أنه في مدينة «الكاب» قد أحرق رجال بسبب أنهم كانوا يدعون شياطين ؛ وبعد حرقهم ذرى الرماد المتخلف من حرقهم في مهب كل الرياح . وعلى أية حال كان يحدث ذلك علناً في وقت محدد في أيام الكلب (وهو من يوم ٣ يولييه حتى يوم ١١ أغسطس عندما كان يطلع نجم الكلب ويفيب مع الشمس) .

ولكن القربات السرية من الحيوان المقدس وهي التي كان يشرع في عملها في وقت غير محدد، قد بقيت خفية بالنسبة للجم الغفير من الناس ، اللهم إلا عند دفن « أيبس » فان بعضها كان يبين ويلقى به معه في حفرة القبر . وكان القوم يعتقدون أنه يمثل هذا العمل بحقيق بالشیطان الضرر ويذهب عنه سروره ؛ غير أن هذا الكلام فيه شك . وقد تحدث عنه الأثرى « هوبنر »^(١) وقد ختم كلامه بقوله أن ذبح الحيوان المتقمص الساكن في المعبد غير ممكن بالمرّة . وستحدث عن هذا الموضوع فيما بعد عند الكلام على العجل « أيبس »

حزن الشعب على موت حيوان مقدس

وكانت العادة المتبعة عند موت حيوان المعبود الذى يتقمصه الآله الأكبر فى نفس المعبود ، أن يعم الحزن أنحاء المقاطعة . أما عند وفاة العجل « أيبس » أو العجل « منيفيس » فكانت كل البلاد تعلن الحداد عليه مدة سبعين يوماً يعنى فى خلالها بتحنيطه ودفنه بكل مظاهر التجلة والأبهة والفخار . وعلى أية حال كان يبحث فى خلال تلك المدة عن خلف له ، وفى معظم الأحيان كان يعثر على مثيله ؛ وعلى ذلك فانه على أثر دفن الثور المتوفى كان يقام عيد يدعى عيد « الظهور » أى ظهور الحيوان الجديد الذى كان ينصب فى المعبود . وإذا حدث أن العجل الذى يحتوى على كل العلامات اللازمة فى مدة السبعين يوماً لم يعثر عليه ، فان الحزن كان يمتد أجله على الأقل فى منطقة المعبود بين الكهنة . وقد وصلت إلينا بعض تقارير عن كيفية إظهار الحزن على الحيوان الراحل . وكان أبرز علامات لذلك هى صوم القوم وحلق شعورهم . وكان من الضرورى حفظ جسم حيوان المعبود المقدس . وذلك لأن حياة هذا الحيوان فى عالم الآخرة تتوقف على بقاء قرينه (كا = الروح) الذى كان لا يمكن أن تبقى إلا إذا كان الجسم سليماً . ومن ثم كان تحنيط الجسم أمراً محتماً . وتفسير ذلك أن المصريين كانوا يعتقدون أنه ما دام الجسم محفوظاً تماماً فانه يكون فى استطاعة القرين (كا) أن تأخذ من القربان الذى يقدم للمتوفى وتوصله إلى جسمه أو موميته ما دامت سليمة فى القبر . ونفهم من ذلك أن ما كان يتبع فى تحنيط جسم الإنسان وتقديم القربات له كان يتبع مع الحيوان المقدس

تحنيط الحيوان المقدس

ويحدثنا المؤرخ « ديدور الصقلي »^(١) عن تحنيط الحيوان المقدس فيقول :
أن الجسم كان يحفظ بحقنه بزيت خشب الأرز وهو نوع من التربنتينا
وبواسطته لا يستخرج الإنسان أمعاء الحيوان . وهذه الطريقة تقابلها الطريقة
الثانية للتحنيط التي ذكرها « هردوت »^(٢) وفيها يقول : وبعد أن يملأوا
حقنهم بالزيت المستخرج من خشب الأرز يملأون أحشاء الجثة دون إحداث
أى قطع فيها أو استخراج الأمعاء ؛ ولكن كانوا يحقنونها في الدبر ؛ وبعد أن
يمنعوا الحقنة من التسرب ، كانوا يغمسون الجسم في مادة النظرون لمدة أيام
معدودات . وفي اليوم الأخير من هذه المدة المحددة كانوا يتركون الزيت
المحقون يخرج من الدبر ، وكان له مفعول عظيم للدرجة أنه كان يجعل الأمعاء
تطرد إلى الخارج كما يجعل الأحشاء في حالة تحلل .

والنظرون بطبيعته يحلل اللحم ولا يبقى شيء من الجسم إلا الجلد والعظام .
وبعد إتمام ذلك كانوا يعيدون الجثة دون إجراء أية عملية أخرى أبداً فيها .
وهذه الملاحظات كلها صحيحة : وذلك لأن زيت خشب الأرز لا يذيب
الأحشاء كلية ، ولكن يعمل على عدم تعفن الجثة التي كانت كذلك تباد
بوساطة النظرون . ويلحظ أن الصديد الذي كان يخرج من الجثة مدة السبعين
يوماً لم يكن هو زيت خشب الأرز ، بل هو المادة المتحللة من الأحشاء التي
كانت قد ذابت هناك ، ولم يكن في مقدرة الزيت أن يقذف بها إلى الخارج .
وهذه الطريقة الثانية للتحنيط التي ذكرها « هردوت » كان ثمنها على حسب
تقدير « ديدور » عشرين مينات (المئات = أربعة جنيهات) . وهذا يقابل

Diod., I 83.

Herod. II, 87.

(١) راجع

(٢) راجع

تكاليف تحنيط جسم آدمى . وتدل الموميات الكثيرة العدد جداً التي كشف عنها من موميات الحيوانات المقدسة من كل صنف من أول العجل « أيبس » حتى فأر البحر ، على أنها كانت على درجات مختلفة من التحنيط^(١) . وقد كان ذلك يتوقف على مكانة الحيوان وعلى ثراء المعبد الذى يأوى فيه ، وكذلك على عظمة هذا المعبد ، وعلى مقدار العناية بتحنيطه . ويلاحظ أن الموميات التي كانت قد حفظت حفظاً ممتازاً ونخص من بين هذه موميات القطط ؛ يمكن الإنسان أن يسلم بأنها كانت ضمن حيوانات المعبد . وهذه كانت أحياناً أو فى غالب الأحيان تحنط تحنيطاً من الدرجة الأولى وهى التي على حسب تقدير « ديدور » إذا ما قرنت بتحنيط الإنسان لا تقل تكاليفها عن ثلثتها من الفضة أى حوالى ٢٣٥ جنياً^(٢) .

وكان من المفهوم أحياناً أن إمكانيات المعبد لم تكن كافية لتغطية مصاريف هذا النوع الباهظ الثمن من التحنيط ؛ ومن أجل ذلك كان يضطر رجال الدين إلى البحث عن المال اللازم لتغطية هذه المصاريف من أية جهة كانت . فكانوا يلجأون فى ذلك أولاً إلى كرم الأهالى . وقد حدثنا فى ذلك المؤرخ « بلوتارخ »^(٣) فاستمع إلى ما جاء فيه : إن كل سكان مصر جميعاً كانوا يتبرعون لدفن الحيوانات المقدسة بمبالغ محددة باستثناء سكان « طيبة » . وعلى الرغم من منطوق عبارة « بلوتارخ » فان الإنسان لا يمكنه أن يفكر فى أنه كانت تفرض ضرائب لجمع الأموال اللازمة بل كانت تعتبر بمثابة هبات

(١) Loncs et Gallards, La faune Momifiée de l'Ancienne Egypte. راجع
Lyons (1906).

Diod., I, 91.

Plut. Ibid. 21.

(٢) راجع

(٣) راجع

يدفعها ثراة القوم . وهذا الرأي قد أكده ما جاء في بردية محفوظة بمتحف «جنيفيا» ويرجع تاريخها إلى العهد الروماني في مصر. ويذكر منها أن جماعة من الكهنة وعظماء القوم في «منف» قاموا بمناسبة موت عجل «أبيس» بتوريد كل ما يلزم لأجل الاحتفال بدفن العجل «أبيس» ، وذلك بجمع المال اللازم لهذا الغرض .

ولا نزاع في أن هذه البردية تقدم لنا في الوقت نفسه البرهان على أن مثل هذه الهبات كانت تقدم عينا ، وكذلك تبرهن على أن الكهنة أنفسهم كانوا يشتركون في تقديمها . فقد اشتملت هذه الورقة على مستند بعشرة أذرع من الكتان الملكي قلمت لمعبد الإله «سبك»^(١) . هذا وقد وجدنا ما يماثل ذلك في بردية عثر عليها في «أم البرجات» . وفحواها أن رئيس الكهنة في معبد «آتوم» بمدينة «هليوبوليس»^(٢) قد صدق على تسلم عشرين ذراعاً من الكتان الجميل لأجل تحنيط ثور «منيفيس» ، من فرد يدعى «مارون» (Maron) بن باكبكيس (Pakebkis) ويدعى كذلك باسم «سوزيموس» (Zosimis) . وكان كاهن المعبد الفاخر للالهة في قرية «تبتونيس» (Tebtunis) في مقاطعة «أرسنوى» . والظاهر أن توريد كتان الموميات كان ميزة إختص بها معبد التمساح ، وذلك لأن الآله «أوزير» كان ذات يوم قد كفن في لفائف حمراء كان قد صنعها له الآله الذي يتقمص التمساح^(٣) (=الآله سبك) . وكذلك كان الملك في عهد البطالمة يسهم في تجهيز الحيوان المقدس بعد الموت

(١) راجع W. Otto, Priester und Tempel in hellinist Agypten I, s. 391. Ann. 4.

Pap. Tebt. II, 313.

Brugsch. Dict., Geogr. 1175.

(٢) راجع

(٣) راجع

كما يدل على ذلك ما حدثنا به الكتاب القدامى ، وكذلك الآثار التي من عهد كل من « بطليموس » الرابع والخامس وبخاصة ما جاء في نقوش مرسوم « حجر رشيد » الذي تحدثنا عنه من قبل (ص ٥٩)

وكان يعين - لتحنيط الحيوان المقدس وتجهيزه للدفن - كهنة خاصون كما جاء ذكر ذلك في بعض الأوراق البردية^(١). وقد جاء ذكر محنطين خاصين بالقردة والقطط وأولاد آوى والبقر والصقور والثعابين وغيرها من الحيوانات المقدسة . وهؤلاء الكهنة كانوا تابعين لجمعيات ، وكان لكل جمعية قانونها الخاص . وهؤلاء الكهنة كانوا من الطبقة الدنيا من الكهنة ويعملون موظفين في جبانة الحيوانات المقدسة ، كما كانوا بطبيعة الحال يعملون في جبانة العجل « أيبس » المعروفة باسم السرايوم .

ومما تجدر ملاحظته هنا أن جبانة الحيوانات المقدسة كانت تتألف من مدافن منفردة يدفن في كل الحيوان الرئيسي الذي كان يقدر في المعبد ويسكن فيه . وكانت هذه الجبانة تحتوى على كهوف جماعية تدفن فيها الحيوانات المقدسة التي من نوع الحيوان المقدس الرئيسي . ولا نزاع في أن الحيوان المؤله - الذي كان يعنى به في كل حالة من حيث التحنيط والتجهيز - كان يثوى غالباً تحت مقصورة صغيرة تقام فوق قبره المحفور في جوف الأرض . وهذه المقصورة كانت مخصصة لعبادته فكانت تزدان بالندور التي كان يقدمها الصالحون وأهل التقوى هذا فضلاً عما كان يقدم له من قربات ويقام له من صلوات . وأبرز مقاصير من هذا النوع معروفة لنا هي مقاصير العجل « أيبس » في سقارة . وقد تحدثنا عنها في أنحاء مختلفة في هذه الموسوعة منذ بداية إقامتها في هذه البقعة المقدسة .

الاشياء التي كانت تدفن مع الحيوان المقدس

لما كان حيوان المعبد المقدس يعتبر في نظر المصري القديم - بعد موته - مثل الآله «أوزير» ، إذ كانت تقام له شعائر كالتي كانت تقام لأي مصري من عليه القوم بعد وفاته ، فقد كان الأخير بدوره يعتبر «أوزير» في عالم الآخرة وذلك منذ ظهور الديموقراطية في عالم الآخرة بعد الثورة الاجتماعية التي اندلع هيبها في العهد المتوسط الأول من تاريخ أرض الكنانة أي بعد سقوط الدولة القديمة . وتدل كل الظواهر على أن العجل «أبيس» كانت تقام له كل المراسيم التي كانت تقام لعظيم من عليه القوم ، فكانت توضع في قبره كل الأدوات التي كانت تلزم له في عالم الآخرة مثل التماثيل الهيئة وغيرها من التماثم ، كما كان يعمل له حفل فتح الفم . وستحدث عن ذلك فيما بعد .

أما الحيوانات التي كانت من نوعه أو بعبارة أخرى من فصيلة الحيوان الآله المقدس في داخل المعبد فقد كانت تعمل لها مثل هذه الشعائر ، ولكن بدرجة أقل ، لأنها لم تكن حيوانات تقمصها آلهة مثل آله المعبد المقدس ؛ يضاف إلى ذلك ، وقبل كل شيء . أن الآله الذي يعبد في المعبد كان قد تجسد في واحد منها . ومن أجل ذلك كان يعنى بهذه الحيوانات ، كما أنه كان محرماً ذبحها ، ولا تقدم لحومها قرباناً ، ومن أجل ذلك أيضاً كان عقاب من يتعدى على واحد منها هو الموت .

ومن المؤكد أنه فيما يتعلق بالحيوانات التي كانت من نوع حيوان المقاطعة الرئيسي ، كانت التشديدات للمحافظة عليها كبيرة ، غير أنه كان يكتفى أحياناً بتوقيع غرامة على من يلحق بها أضراراً وحسب . وإذا حدث أن ذبح حيوان من هذه الحيوانات المقدسة بسبب وقوع كارثة عامة

أو لأى سبب دينى ، فان ذلك يكون داعياً لإثارة غضب الحيوان الآله بطبيعة الحال . ومن أجل ذلك كان على المرء أن يسعى لإصلاح مثل هذه الخطيئة أو الإثم ، إما بدفن الحيوان المحنّى عليه بعناية ، أو بتقديم ذبيحة بمثابة قربان له (راجع قصة الأخوين فى هذا الصدد فى كتاب الأدب المصرى القديم ص ٩١ - ٩٩) . ففى الحالة الأولى كان من المستطاع بوجه خاص فيما يتعلق بالحيوانات التى من النوع الكبير الذى يقدر فى المعبد مثل التماسيح أو الثعابين أن يطبق عليها ذلك ، فترى مثلاً فى موميات التماسيح التى لا حصر لها ، أن التى حنطت منها هى التى كانت قد اصطيدت ، غير أن هذا رأى يعارضه بعض الباحثين . والرأى الذى أجمع عليه الكتاب القدامى هو أنه لم تحدث أبداً مطاردة للتماسيح التى من فصيلة التماسح المتقصر ، يضاف إلى ذلك أن لحم هذا الحيوان المقدس كان محرماً^(١) .

وخلافاً لهذه العناية السالفة الذكر فان الإنسان بوجه عام لم يكن يهتم كثيراً بهذه الحيوانات المقدسة ، إذ لم يحسب حساب ما كان يصيبها من أذى على يد الإنسان من أخطار أو من المقاطعات المعادية أو من الحيوانات الأخرى أو من العوامل الطبيعية مثل الفيضان أو النار ، وذلك لأنه كان لزاماً أن تحمى من الأذى ، يضاف إلى ذلك المحافظة عليها فى مواسم القحط التى كانت تنتاب البلاد من وقت لآخر . وفى الأحوال المواتية كانت أنواع الحيوانات المقدسة المعنى بأمرها لا بد أن تتكاثر ، وعلى ذلك كانت أرض مصر المنبسطة والقرى وحتى المدن تزخر بأعداد كثيرة منها وبخاصة الققط والبقر والأغنام والحيوانات البرية والنسور والصقور وأبو منجل وغيرها من

الحيوانات والطيور . هذا ولم تكن مصر مغمورة كثيراً بالحيوانات ويرجع السبب في ذلك إلى الفيضان السنوي الذي كان يقضى على الكثير منها فيطفي عليها . يضاف إلى ذلك العداوة التي كانت بين أنواع الحيوانات ، وأخيراً التناقض الذي كان يشاهد في تقديس الحيوانات في المقاطعات المختلفة .

والعلاقات التي كانت بين الحيوان المؤله والحيوان المقدس يمكن الإنسان أن يتصورها كما يتصور ملكاً على رأس مملكة . فالحيوان الآله هو ملك نوعه ، إذ كان هو الذي يهتم بحيوانات نوعه ويحميها ، وكان هو الذي يأخذ لها بالتأثر عند الحاجة . وهذا الانتقام كان هو الذي يأخذه بنفسه وينفذه أو كان يطلب مساعدة أفراد نوعه للانتقام للحيوان الذي أصابه الضرر . وتدل شواهد الأحوال على أن الحيوان المؤله كان يظهر بوصفه ملك نوعه ، ويشاهد ذلك في كثير من الأحوال في صورة سلسلة من الحيوانات المقدسة المؤلفة من نفس النوع يسير الواحد منها تلو الآخر . وفي هذه الحالة يلحظ أن أول حيوان في السلسلة هو الذي كان قد تقمصه الإله ، أما سائر الحيوانات الأخرى في السلسلة فهي عشرته التي نبع منها هذا الحيوان المؤله . وتظهر نفس هذه الفكرة عندما نشاهد في معبد صقر مؤله ، عدة صقور أخرى انتخب من فيها . ففي المعبد - في الواقع - كان يوجد صقر واحد يتقمصه الآله «حور» ، وكذلك كانت الحال في معبد فيه الأسد يتقمصه الإله ، توجد عدة أسود تأوى فيه .

ويلحظ تفضيل نوع من الحيوان المقدس على الحيوانات العادية التي تقدس أيضاً من فحوص جنسها؛ وذلك أن جنس الحيوانات المقدسة يجب ألا تتحلل

ومن ثم يكون مصيرها إلى الفناء بل يجب أن تبقى محفوظة حتى يمكن أن تسكن إليها أرواحها ، وبذلك تبعث بعد الموت ، ومن أجل ذلك كان لا بد من المحافظة عليها بالتحنيط . وكان الإنسان في مثل هذه الحالة يكتفى بتحنيطها بأبسط الطرق ، ولكنه يلحظ أن معظم الموميات التي توجد بكميات كبيرة مدفونة في حفر الكهوف ، كان حفظها رديناً جداً لدرجة أنه كان من الصعب أحياناً تحديدها نوعاً .

وعلى أية حال كان من واجب رجال المعبد القيام على تحنيط حيوانات النوع الذي منه حيواناتهم المعبود بالمعبود ، وكان القصد من هذا التحنيط أن تعود إلى سيرتها الأولى في عالم الآخرة .

وقد دلت المشاهدات على أن عدم الاهتمام البالغ بأمر هذه الحيوانات لم يقتصر على التحنيط بل كذلك لوحظ نفس عدم الاهتمام فيما يتعلق بشؤون دفنها ، فلم ينفق على ذلك مال كثير بل كانت تدفن بالجملة في كهوف جماعية ، وكثيراً ما لجأ الإنسان في مثل هذه الحالة لإقتصادا في النفقات كما يقول المؤرخ والأثرى «فيدمان»^(١) إلى دفنها في كهوف صنعتها الطبيعة في الجبال أو في مقابر كانت في الأصل مقامة لأفراد من الشعب غير أنها عفا عليها الدهر ونهبت وأصبحت خاوية على عروشها فأفاد منها الكهنة . والواقع أنه في مثل هذه المقابر ، كان يكس الكهنة جثث الحيوانات المحنطة بالثلاث والآلاف . ومعظم هذه المقابر كان يحتوي كل منها على نوع خاص من الحيوان ، والأمثلة على ذلك كثيرة فلدينا كهف الطائر «أبيس» (أبو منجل) الذي كشف عنه منذ زمن بعيد في «سقارة» ، وكذلك كهف التماسيح الهائل

الذى كشف عنه في «منفاوط» ، ومقبرة القروذ التي كشف عنها في «طبية» .
على أنه قد كشف في أماكن أخرى مدافن حيوانات مقدسة كلست فيها
جثث الحيوانات المحنطة دون مراعاة إذا كان كل نوع واحد قد دفن في
كهف بعينه أو في جبانة واحدة مخصصة لهذا النوع .

يضاف إلى هاتين الطبقتين من الحيوانات أى الحيوانات المقدمة للمعبد
وهي التي كان يتمصها إله المعبد الكبير ، والحيوانات المقدسة التي من
نوعها ، طبقة ثالثة وهي الأخيرة كما أكد لنا «فيدمان» ذلك ، وقد عزز
رأيه ما جاء على لسان بعض الكتاب الإغريق وكذلك ما جاء على الآثار الباقية
نفسها . وقد سمي «سوردى» (Sourdille) هذه الطبقة من الحيوانات
الـ «فتش»^(١) . ومن بين الحيوانات توجد بعض أمثلة تعتبر بمثابة نوع
مقدس . وحيوانات هذا النوع تابعة كذلك لحيوان المعبد المؤله ، غير أنها
كانت تربي في البيوت الخاصة وتقدس عند أصحابها . وهذه العادة كانت
منتشرة بوجه خاص بين الطبقة الدنيا من أفراد الشعب ؛ وقد أشار إلى ذلك
الكتاب الإغريق فيما كتبه عرضاً . وأهم الحيوانات التي من هذا القبيل
القطط وأولاد آوى والصقور والشعابين ، ومن جهة أخرى حدثنا الآثار عن
تقدّيس الطبقة الدنيا من الشعب للقردة وأبو منجل والبجعة والأوز . . . وقد

(١) لقد اختلفت الآراء في معنى كلمة فتش (fetish) . وهذه الكلمة كان قد أدخلها
البرتغاليون الذين كانوا أول من تجر مع الإفريقيين على ساحل إفريقيا الاستوائى . وقد رأوا
الإفريقيين يلبسون تماويذ وتمائم فاطلقوا عليها كلمة fetichو ومعناه الشيء الذى صنته يد الإنسان
وبعد ذلك انتقلت هذه الكلمة إلى الفرنسية والإنجليزية . غير أن هذه الكلمة قد استعملت بمعان
عدة حتى أصبحت لا تدل على شيء معين بذاته (راجع Geoffry Parrindes, African
Traditional Religion, P. 75 ff. حيث تجد بحثاً عن تقلبات معنى هذه الكلمة .

حدثنا «سوردي» بوجه خاص عن عبادة البجعة والقطط (راجع Sourdille Ibid. p. 235) كما جاء ذكر ذلك على اللوحين ١٣٤ و ١١٠ المحفوظين بمتحف «تورين». وكذلك فيما يتعلق بالثعابين التي كانت تقدم لها القربات كما نشاهد ذلك مصوراً على جدران المقابر ، غير أن هذه الحيوانات ، والحشرات لم تكن تعد من التي يتقمصها إله بل كانت تعتبر حيوانات مقدسة وحسب . ويجوز أن هذه كانت حقيقة لا مرء فيها وبخاصة عند الطبقة الدنيا من الشعب . فمن المحتمل أن الحيوان نفسه كان يمثل الإله ذاته ، ولكن لم تكن هذه الفكرة هي السائدة ؛ إذ نجد غالباً على لفافات موميات لحيوانات - مثل التي كانت تحفظ في البيوت - صلوات حيوانات لآلهة ، وهذه الآلهة على حسب عبادة الحيوانات الرسمية في المعبد كانت تتجسد في هذا النوع . ومن أجل ذلك يجب على الإنسان ألا ينظر إلى هذه الحيوانات التي كانت تربي في البيوت ويقدها أصحابها بأنها لا تكون متمصصة إلهاً إلا نادراً . وكان على الإنسان أن يعول مثل هذه الحيوانات ويقدها فقط بوصفها أمموجاً من نوع الآله الذي يسكن في المعبد ، وذلك لأجل ارضائه ونيل محبته ، وقد انحدرت إلينا عادة تقديس بعض هذه الحيوانات منذ أقدم العهود مثل القطعة والثعبان وغيرهما . والظاهر أنه في حالة موت صاحب الحيوان كان يقتل الأخير ويحفظ ويدفن مع سيده . وقد راجت بسبب ذلك ، العقيدة والأمل معاً بأن مومية الحيوان الذي من هذا النوع ستعود للحياة ككرة أخرى مثل البشر وبذلك يمكن أن يكون هذا الحيوان للإنسان في عالم الآخرة كما كان له في عالم الدنيا بوصفه حيواناً محبباً للإله الذي يعبده ويتقى نفعه ونجشئ ضره . وأمثال هذه الحيوانات كانت تحفظ في أقفاص ويقدم لها الغذاء والشراب وقد وجد منها بعض أمثلة قليلة في المقابر . ومما يلفت النظر بوجه خاص في خاتمة

هذا الموضوع أن الإنسان كان قد آوى في بيته نوعاً خاصاً من القرود الهادئة متجنباً كل الأنواع التي كانت جامحة أو تنذر بالخطر ، ومن ثم اختار نوعاً هادئاً وهو المعروف بالقرود الأخضر . ولا تزال هذه العادة متبعة في مصر حتى يومنا هذا .

أما عبادة أهم حيوانات كانت تنقسمها آلهة فهي الثور « أيبس » والثور « منيفيس » والتيس « منديس » . وهذه يرجع تقديسها وعبادتها إلى أقدم عصور التاريخ كما سنرى بعد . وقد ظلت عبادة الحيوان منذ ذلك العهد القديم حتى أقول نجم الوثنية . وقد بقيت العبادة تحتل المنزل الأولى عند الطبقة الدنيا من الشعب المصرى ، في حين أن الذين كانوا يعبدون الآلهة في المعابد بصورة روحية قد استمروا في عبادتهم هذه بجانب أولئك الذين كانوا يعبدون الحيوان بصورة ساذجة مما جعل الأمر يختلط ويصبح معقداً ، ومن أجل ذلك نلاحظ أن الكتابة التي كانت تلون على جدران المعابد لا تحدثنا عن ذلك إلا نادراً . ويقول « فيدمان » (Ibid. p. 17) . « وهذه الكتابات تبحث في عقائد الجنب السامى والثرى من الأهلين ، وفي جانب ذلك نجد أن آراء الطبقة الفقيرة من الشعب لا تكاد تذكر . وهذه كانت الحالة بوجه خاص في خلال العصر الذهبي للدولة القديمة حتى عام ١٠٠٠ ق . م ويمكن للإنسان إذا ألقى نظره إلى الوراء أن يعزى بحق العصر الذهبي لآلهة البلاد العظام وهم « آمون » و « بتاح » و « منتو » ، ففي هذا العهد ظهرت عبادة الحيوان غير أن الأحوال لم تكن مواتية تماماً لعبادة العجل « أيبس » والكبش » .

وقد برهنت الحوادث على أن عبادة الكبش الذى كان يتمصه الآلهة « آمون » في خطر مداهم ، إذ في ذلك العهد ، ظهر الانقلاب الدينى الذى قام به

« اخناتون » وهو ذلك الانقلاب الذى ظهرت بوادره منذ عهد « تحتمس الرابع » فقد قضى على كل عبادة أخرى عدا عبادة القوة العظيمة التى كانت تكمن وراء قرص الشمس « آتون » وهو الذى كان يرمز به للمذهب الجديد الذى اعتنقه « اخناتون » (١٣٧٥ - ١٣٥٨ ق . م) . وهذا المذهب الدينى الجديد قد قضى على عبادة الحيوان وغيرها من العبادات بصورة قاطعة . غير أن الإصلاح الدينى الذى قام به « إخناتون » قد قضى عليه بعد موته تقريباً ، وعلى أثر ذلك أخذت عبادات القوم القديمة تظهر ثانية وترعرع ، وكذلك أخذت عبادة الحيوان تنبعث من مرقدتها وتنتشر على الأقل بين طبقات الشعب الدنيا واستمرت تنمو بشدة وقوة .

وفى العام المائة بعد السنة الألف قبل الميلاد أخذ هذا التيار الذى ظهر بين عامة الشعب يزداد ويتقدم فى سيره، ويرجع السبب فى ذلك إلى الأحداث التى كانت تمر بها البلاد فى تلك الفترة من تاريخها . ففى الفترة التى تقع تقريباً ما بين ١٠٠٠ حتى ٥٠٠ ق . م وقعت الحروب الطاحنة التى نشبت بين مصر والبلاد الأجنبية التى كانت تطمع فى التسلط عليها . ففى تلك الفترة حاربت مصر بلاد « كوش » ومملكة « آشور » ومملكة « بابل » . وهذه الحروب كانت جميعها بكل أسف وبالآلام على مصر وعلى أهلها ؛ ولقد كان من جراء ذلك أن المصريين الذين كانوا يعتقدون فى آلهتهم أنهم ناصرهم على الأعداء فى كل الميادين التى يخوضون غمارها، قد أخذت عقيدتهم فيهم تزعزع . وقد كان من جراء ذلك أن أصاب أهل مصر الفقر والعوز ومن ثم أخذوا يظهرن عدم الاهتمام نحو آلهتهم بل على العكس أظهرن البرود التام ، وفى الوقت نفسه أخذ أتباع هؤلاء الآلهة يقلون شيئاً فشيئاً ، ومن ثم هجرت المعابد وأخذت تؤول إلى الخراب .

وفي هذه الفترة أخذ الأشراف والأثرياء والمتعلمون من الشعب يطلبون الحماية والغوث من الحيوانات المؤلمة التي كان يمجدها الشعب وهي التي كانت في حوالى العام الألف قبل الميلاد يتضرع إليها الفلاح في حقله والرجل المتوسط الحال في مرضه فساعدته في محنته وأظهرت عطفها وحبها عليه . والآن وفي تلك الأيام العصبية المليئة بالحن أخذ كبراء القوم وصغارهم على حد سواء في جميع أنحاء البلاد يتضرعون إلى هذه الآلهة لتسبغ على مصر السلام وتمنحها الخلاص .

وتدل المعلومات التاريخية التي في متناولنا على أن العصر الذهبي لعبادة الحيوان قد وقع في عهد النهضة وهو الذى يدعى العهد السامى أى في حوالى عام ٧٥٠ ق . م وذلك عند ما قامت نهضة في مصر على الأجانب الذين كان لهم تأثير ظاهر في الحقل الدينى . وذلك أن الأجانب الذين كانوا ينتمون إلى سلالات متعددة وهم الذين كانوا قد اقتحموا الديار المصرية وقتئذ و جلبوا معهم آراءهم الدينية الخاصة بهم كما جلبوا معهم طرق تعبدهم لتلك الآلهة التي جاءت معهم ؛ كانوا في كثير من الأحوال لا يمانعون في محاولة لإيجاد نوع من التوحيد بين آلهتهم وبين آلهة المصريين . ومن أجل ذلك نجد أن كثيراً من الآلهة الإغريقية قد وحدت بآلهة من المصريين كما نجد بعض الآلهة الآسيوية قد ارتدى لباس آلهة مصرية وأصبح يعبد على الطريقة المصرية ، ولكن كان يحمل الاسم الآسيوى أو المصرى على حسب الأحوال . وقد شجع الحكام المصريون هذا التوحيد بين الآلهة المصرية والآلهة الأجنبية وذلك تيسيراً للسياسة التي كانوا ينتهجونها في تلك الفترة من تاريخ أرض الكنانة . ولا غرابة في ذلك فقد كان ملوك البطالمة في تلك الفترة يعملون

كل ما في وسعهم للتأليف بين قلوب الشعب وقلوب الجنود المرتزقين الذين كانوا يعملون في جيش البطالة وهم الذين بدونهم لم يكن للبطالة عيش في مصر . هذا فضلاً عن أنهم كانوا في الوقت نفسه يريدون إرضاء المصريين بأية وسيلة لأنهم هم الذين كانوا يفلحون الأرض ويديرون المصانع ويقومون بكل الأعمال التي تأتي بالخير الغزير والمال الوفير لملوك البطالة . ومن أجل ذلك كان أي شقاق بين المصريين وبين الأجانب معناه افقار أسرة البطالة . وفي مقابل هذه المحاولات التي كان يقوم بها البطالة لحسن سير الأمور نجد أن عبادة الحيوان كانت بطبيعة الحال الحركة المعاكسة لذلك . وذلك لأنها كانت تناقض أحاسيس أهل « آسيا الصغرى » وقوم الفرس ، وكذلك لا تتفق مع عقائد اليونان ولا الديانة اليهودية ومن ثم كانت عبادة الحيوان هذه عقبة كأداء في وجه أية محاولة للتوحيد بين الأجانب والمصريين من الوجهة الدينية . ومن أجل ذلك بقيت عبادة الحيوان العلامة المميزة لمصر الحقيقية ، وقد ظلت تزداد في نموها بوصفها فكرة فلسفية إلى أن تلاشت أمام عبادة الله الواحد الأحد التي أخذت مكانتها في مصر .

وهكذا حدث أن الديانة المصرية القديمة قد قضى عليها بوصفها العقيدة القديمة لديانة سامية كان لا بد من تلاشيا ؛ وفي حين نجد أن الآلهة العظام الذين كانوا يعبدون في وادي النيل قد هوى الواحد منهم تلو الآخر تدريجاً . نجد أن تقديس الحيوان قد ظل باقياً . ولا أدن على ذلك من أن سلسلة من هذه الحيوانات التي كانت تحترم بوصفها آلهة لا تزال حتى عهدنا الحاضر ينظر إليها في وادي النيل بعين الرعاية ويحافظ عليها ويعتني بأمرها . فالتعبان في مصر موضع رهبة عامة الناس وكذلك الثور يحترم في بعض الأماكن ؛ وأخيراً تحتل القطة مكانة سامية في نفوس الكثير من سكان وادي النيل .

موازنة بين عبادة الثورين «أبيس» و«بوخيس» (١) في العصور المتأخرة

تحدثنا في الفصل السابق عن عبادة الحيوانات بصورة محتصرة عامة ، ونريد أن نتحدث هنا عن عبادة الثور « بوخيس » الذي ظهرت عبادته على أرجح الأقوال في عهد الملك « نقتانب الثاني » أى في أواخر العهد الفرعوني وقد ازدادت عبادته جنباً لجنب مع عبادة الثور « أبيس » والثور « منيفيس » بصورة خاصة ، وعلى الرغم من أنه لا تزال بعض الأماكن الخاصة بالثور « بوخيس » لم تحفر بعد، فإن الحفائر التي عملت قد كشفت لنا عن كثير من الحقائق الخاصة بهذا الثور وعبادته التي استمرت إلى ما بعد انتشار المسيحية بمدة طويلة .

مقدمة :

لقد دلت الكشوف الحديثة في كل أنحاء العالم على أن عبادة الثور أصبحت تعتبر ظاهرة عادية في كل تاريخ الجنس البشرى وأنها ليست مقتصرة على مصر . والأسباب التي دعت لوجود هذه العبادة ظاهرة واضحة ولا تحتاج إلى التذليل على أية علاقة ثقافية بين قومين من الناس كل منهما يشترك مع الآخر في هذه العبادة . فالإنسان منذ نشأته كان همه الأول هو البحث عما يفيد من نباتات الأرض وحيواناتها ؛ ولا نزاع في أن الثور كان يؤدي وظيفة الحصب في صورة مزدوجة ، فقد كان رمزاً للقوة التي تعود على الإنسان

(١) تحدثنا عن عبادة الثيران باختصار في الجزء السابع من هذه الموسوعة من ص ٦١٩-٦٢٠

البدائي بالخير - ومن ثم كان موضوع مباراة لاقتنائه - وكان كذلك أحد المصادر الرئيسية للاخصاب في زراعة الأرض ، فكان بهذا يجمع بين تفوقه على الماشية التي تنتج للإنسان اللحم والألبان والزبد والجلود ، وبين أنه كان العامل الأول في حرث الأرض . ومن أجل ذلك أصبح يعتبر رمز الرياسة والملكية . ولا أدل على ذلك من أن العرب كانوا يقولون في لغتهم : ثور القوم سيدهم ، كما أن قدماء المصريين منذ أقدم عهودهم كانوا يمثلون ملكهم بالثور ويرسمونه في صورة هذا الحيوان وهو يهدم قلعة ، وعلى ذلك كان عندهم الثور رمز القوة المادية . وفي الأزمان الحديثة نجد في منطقة بحيرة « شاد » أن رؤساء القبائل هناك كانوا يدفنون مكفينين في جلد ثور .

وأقدم مثال يدل على العناية الدينية بالثيران في أرض الكنانة يرجع إلى مستوى عصر ما قبل الأسرات المبكر ، فقد وجدت أكوام من عظام البقر في مستعمرة « حمامية » التي قامت بأعمال الحفر فيها مس « كتون تومسون » (Miss Caton Thompson) . وهذه العظام كانت مرتبة ترتيباً متناسباً مع وضع رأس الحيوان على قمة كل كومة . وهذا هو نفس ما شوهد في مقابر عجول « أبو-يسن » التي كشفت عنها حوالي عام ١٩٣٨ ، غير أن الأخيرة ترجع إلى عهد متأخر من تاريخ مصر .

هذا وقد عثر المستر « برنتون » بالقرب من منطقة « حمامية » أي ، في الحفائر التي قام بها في « البدارى » على دفنة حيوان يحتمل أنه ثور . وقد وجد ملفوفاً في حصير من الحصر التي صنعت في « البدارى » في عهد ما قبل الأسرات . وتمثيل الملك على لوحة « نعمر » الكبيرة المصنوعة من الإردواز معروف للجميع ، وهي تؤرخ بالأسرة الأولى . وقد جاء ذكر « أبيس » على حجر

« بلرمو » وهذا يوحى بأنه كان يعبد منذ أقدم الأسرات ، إن لم يكن قبل ذلك بكثير . ومن المعلوم أنه في كل عصور التاريخ المصرى كان « أيبس » من ألمع الآلهة المصرية . وتدل النقوش الهيروغليفية على أن عبادة الثور « أيبس » متصلة بعبادة الآله « رع » ، هذا فضلا عن اتصاله بآلهة « العاصفة » . وذلك أنه في خارج مصر كان الثور يمثل بوجه عام آله السماء ! وآله العاصفة . ففي « بابل » من أول عهد الملك « حمور ابى » إلى حوالى عام ١٨٠٠ ق . م وما بعده ، كان الثور يقوم بوظيفة العماد لومضات البرق ، وكذلك كان يقوم مقام آله العاصفة نفسه^(١) . أما الآله « بوخيس » فقد أصبح متصلا بالآله « منتو » إله « أرمنت » وهو إله الحرب ، غير أن هذا الاتصال قد جاء في عهد متأخر . وعلى أية حال فإن المجال هنا ليس هو التعليق المستفيض على ماهية عبادة الثور ومعناها الخاص في مصر القديمة ؛ بل سنقصر كلامنا هنا عن الثور « بوخيس » الذى كان يتممسه الآله وموازنته بالعجل « أيبس » أو العجل « منيفيس » وكل منهما كان أقدم منه في العبادة على حسب ما وصلت إليه معلوماتنا حتى الآن . والعجل « أيبس » كان مقر عبادته السرايوم الذى تحدثنا عنه ملياً فيما سبق (أنظر ص ١٢٤ - ١٣٤) أما العجل « منيفيس » فكان مقره « هليوبوليس » وأوجه الشبه التى يمكن أن نستخلص منها أشياء كثيرة هى التى بين العجل منيفيس » والعجل « بوخيس » . وذلك لأن بلدة « أرمنت » كانت تعد « هليوبوليس » (أون) الوجه القبلى ، ومن الممكن أن نصف بصورة أضبط الثور « بوخيس » بأنه الثور الذى يقابل « منيفيس » فى الوجه القبلى . وكان الأخير هو الثور الذى يتممسه الآله « رع » أكثر من

« أيبس » ، وذلك على الرغم من أن « أيبس » كان كذلك متصلاً بالآله « رع »^(١).

وعلى أية حال فانه من الصعب القول إذا كان القرص الذى يرتديه الثور « أيبس » على رأسه هو قرص الشمس أو قرص القمر . ومن المحتمل أن علاقة العجل « أيبس » بالقمر كانت أقدم من علاقته بالشمس . وقد يجذب هذا الفرض أنه لم يظهر قرص على لوحات العجل « أيبس » حتى ظهور العجل « أيبس الرابع » على حسب ترقيم الأثرى « مريت » . وهذا العجل ينسب إلى الأسرة التاسعة عشرة ؛ ويقوى هذا الفرض كذلك عدم وجود هلال تحته كالذى يظهر دائماً مع الآله « تحوت » ، اللهم إلا إذا كان هذا الهلال قد مثل على الصدر كما اقترح فيما يأتى بعد . ولكن مما يؤسف له جد الأسف أن ما نعرفه عن الثور « منيفيس » قليل جداً حتى الآن إذ لم يحفر من مقابر هذه الثيران إلا قبران . وكل ما نشر عنهما ملخص كتبه الأثرى « دارسى » (A.S. XVIII. p. 193-217) . وهذان القبران كشف عنهما فى قرية عرب أبو طويلة أو عزبة عرب الطويلة وهى تابعة لقرية المطرية التى تبعد حوالى ٦٠٠ متراً من « كوم الحصن » وبعبارة أخرى تقع فى قلب « هليوبوليس » القديمة . والشئ الذى يلفت النظر هنا هو أن هذين القبرين للثورين « منيفيس » قد وجدا جنباً لجنب تقريباً مما يؤكد على وجه التقريب أن هذه البقعة من « هليوبوليس »^(٢) تقابل السرايوم فى « منف » . والمقبرة الأولى أقيمت فى السنة السادسة والعشرين من عهد « رعسيس الثانى » أما الثانية فقد أقيمت

Wilcken Urkunden der Ptolemair — zeit, I p. 14.

(١) راجع

(٢) يحتمل جداً أنه لو عملت حفائر فى هذه المنطقة بالنات لكشف عل ما اعتقد عن

سرايوم « منيفيس » .



صورة بطليموس الخامس

صورة رقم (٢)



لوحة التمحط بجزيرة سهيل بمنطقة الشلال من عهد بطليموس الخامس

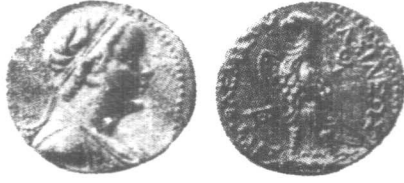

نقد بطليموس الخامس



نقد آخر لبطليموس الخامس



نقد بطليموس السادس



لوحة من البوخيوم بأرمنت من عهد بطليموس السابع

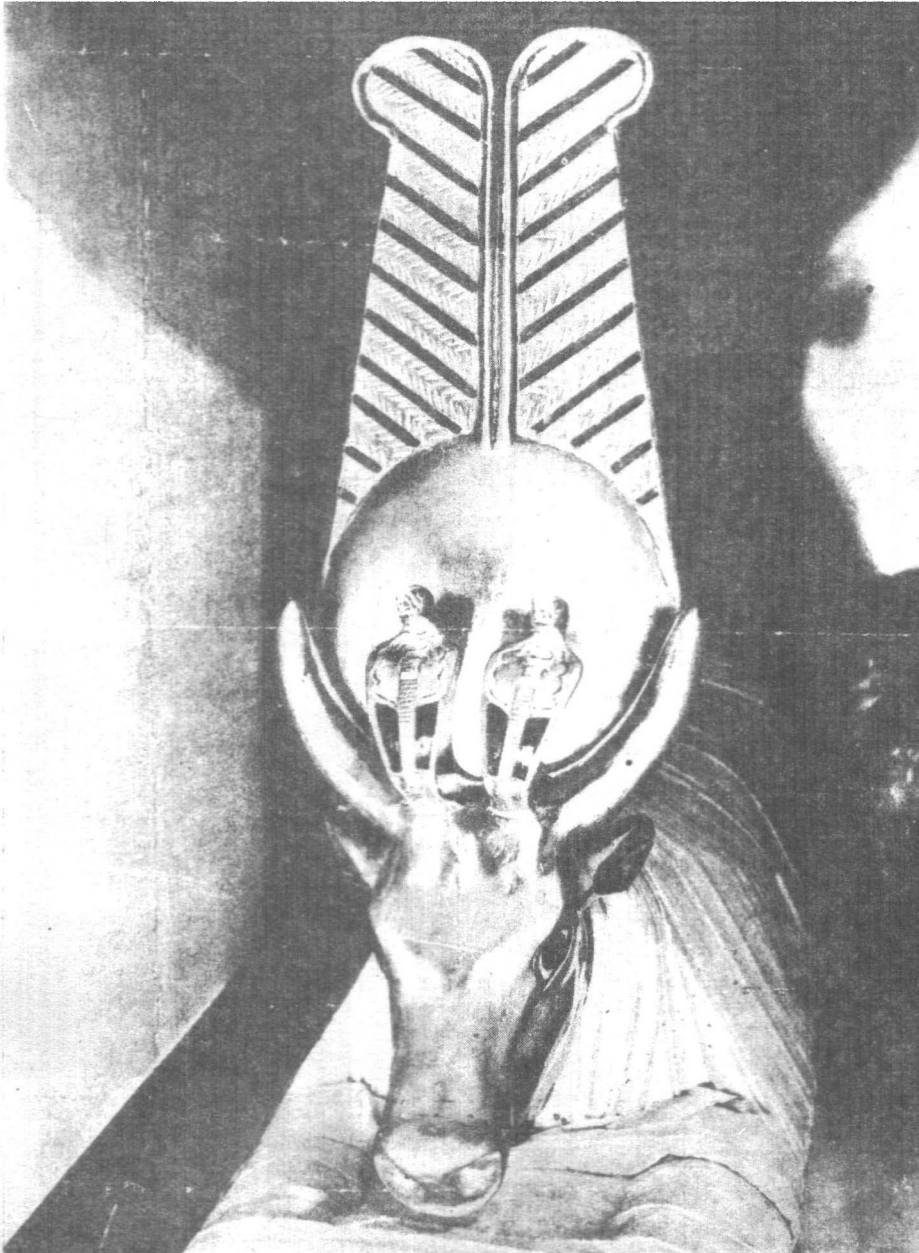

المجل بوخيس

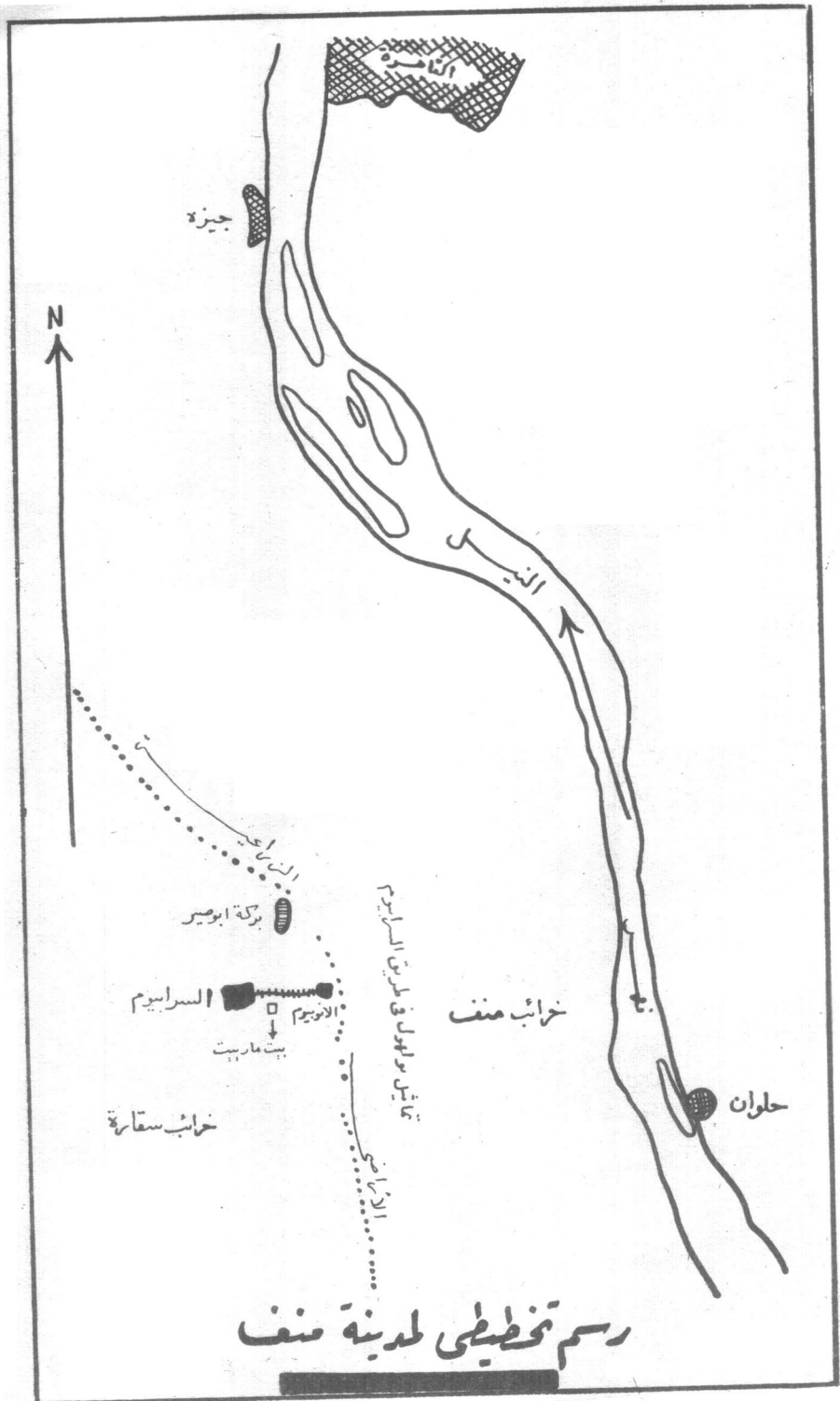

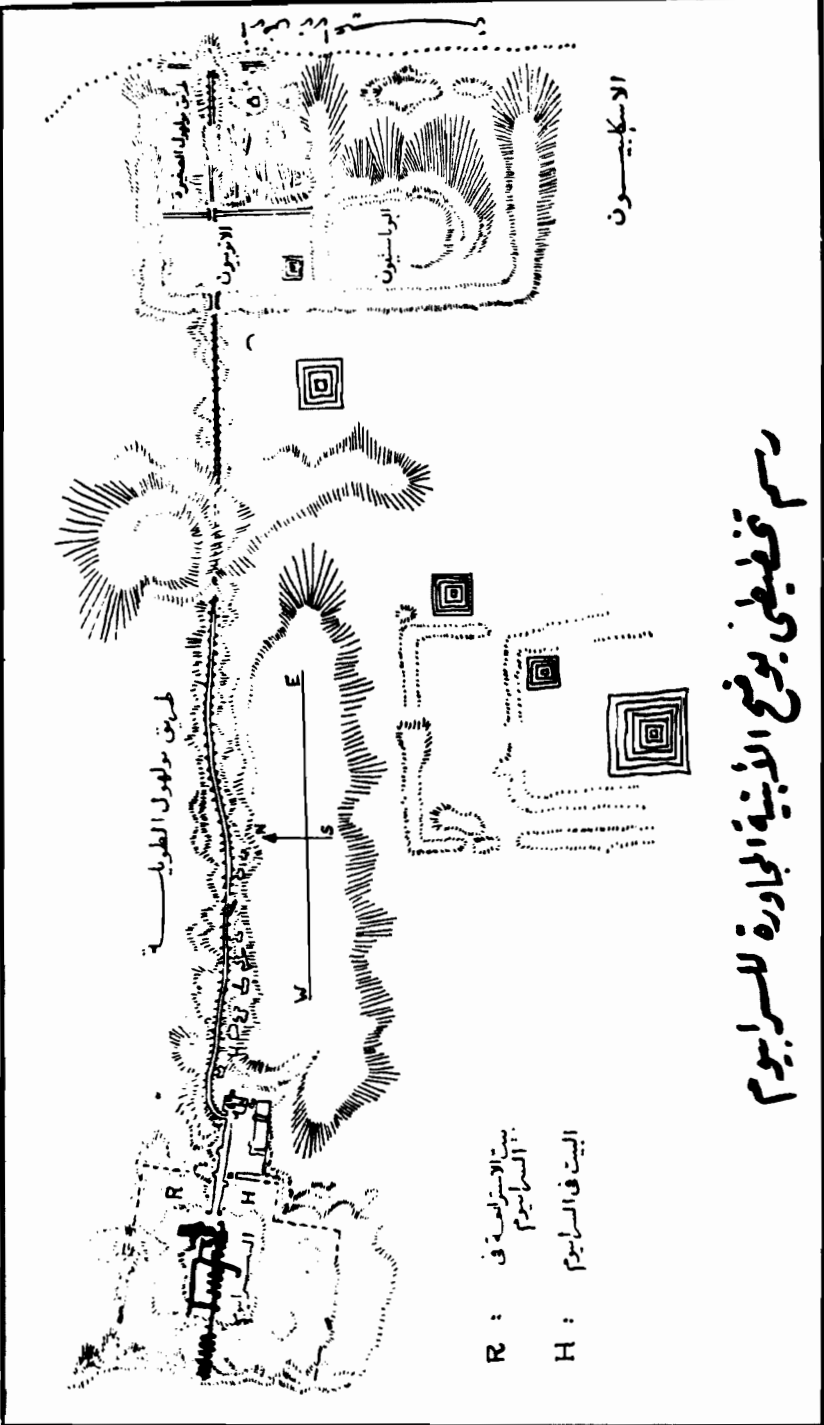

رسم قفصطي بوضع الأبنية المجاورة للسرابيوم

شكل رقم (٢)

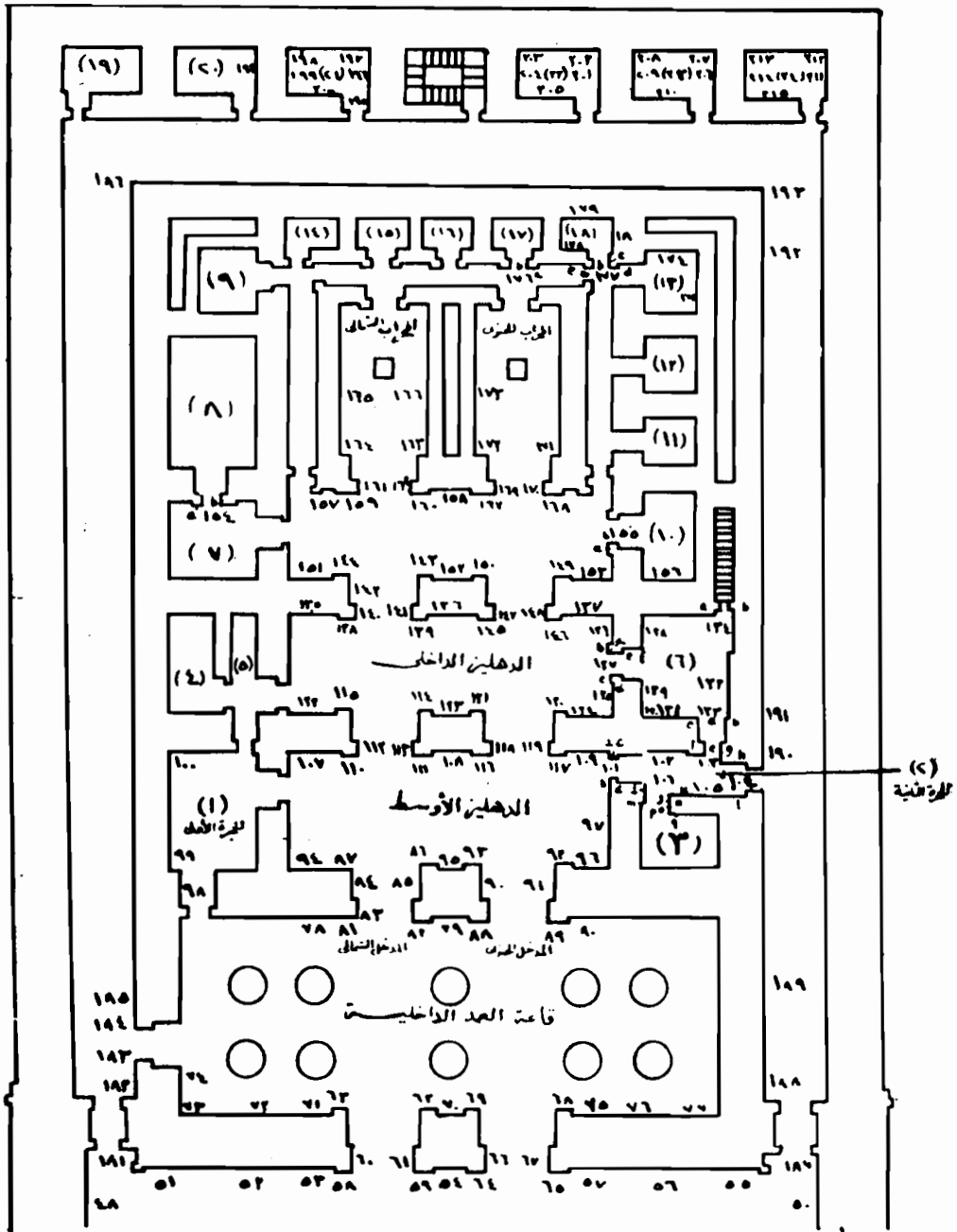

مسجد كوم ابو (الجزء الشرقي)

شكل 3

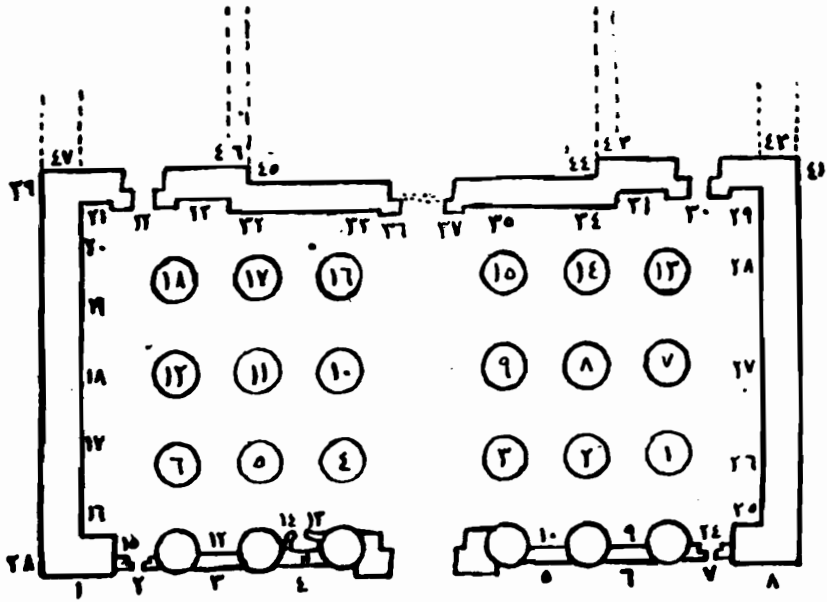

شکل نمبر ۴

صید اسنا

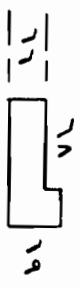
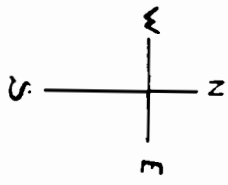
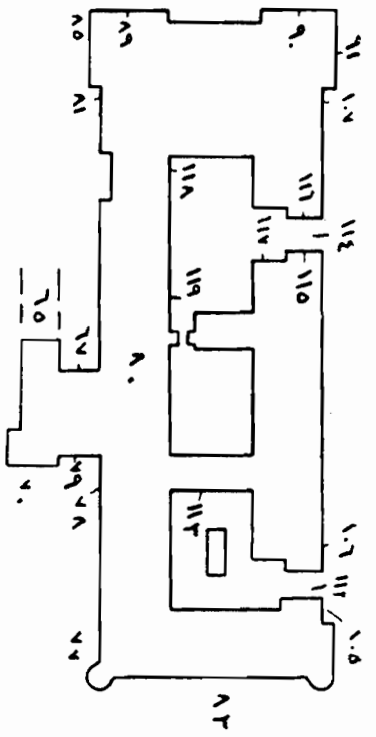
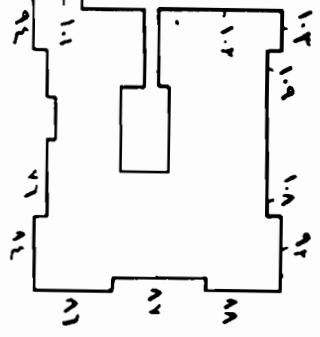
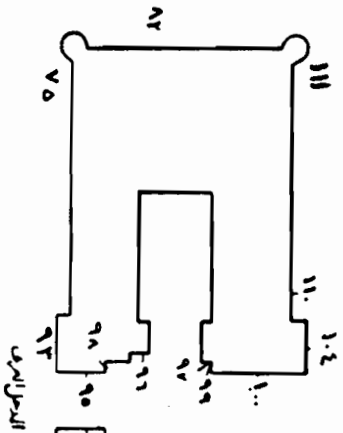

(مسجد إيزيس - المسجد الأول)

مسجد القبطية

شكل رقم 5

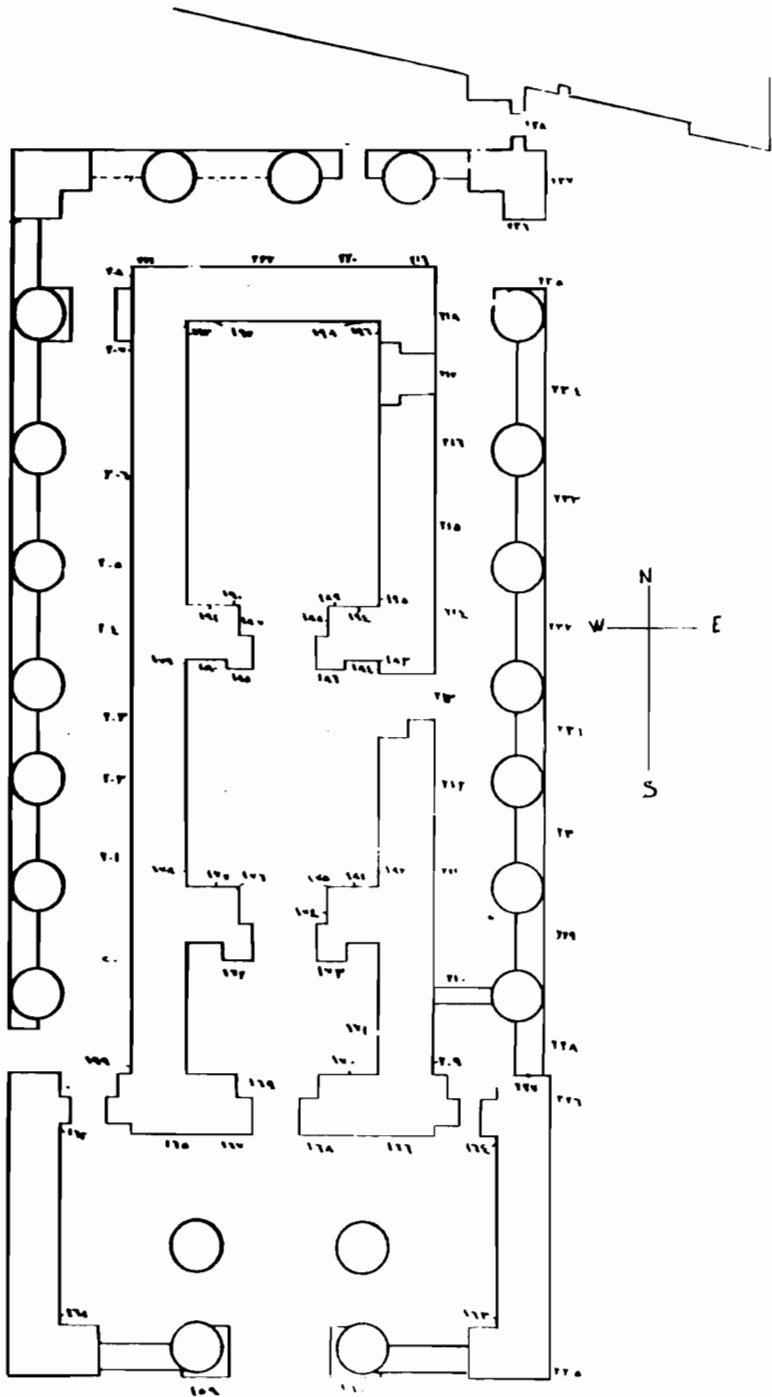

مسجد إربد بالفيلة
(بيت الولادة)

شكل رقم ٦

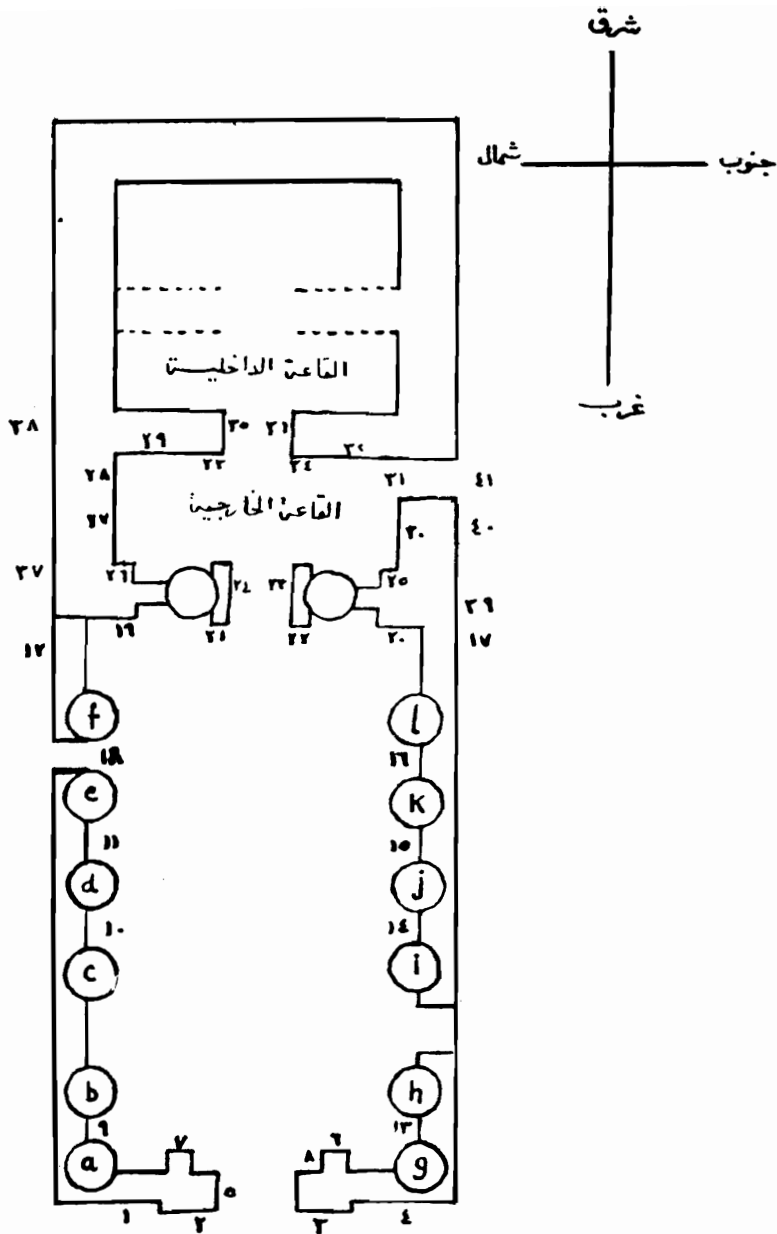

(شكل رقم ٧)

مسجد حمص بالقبيلة

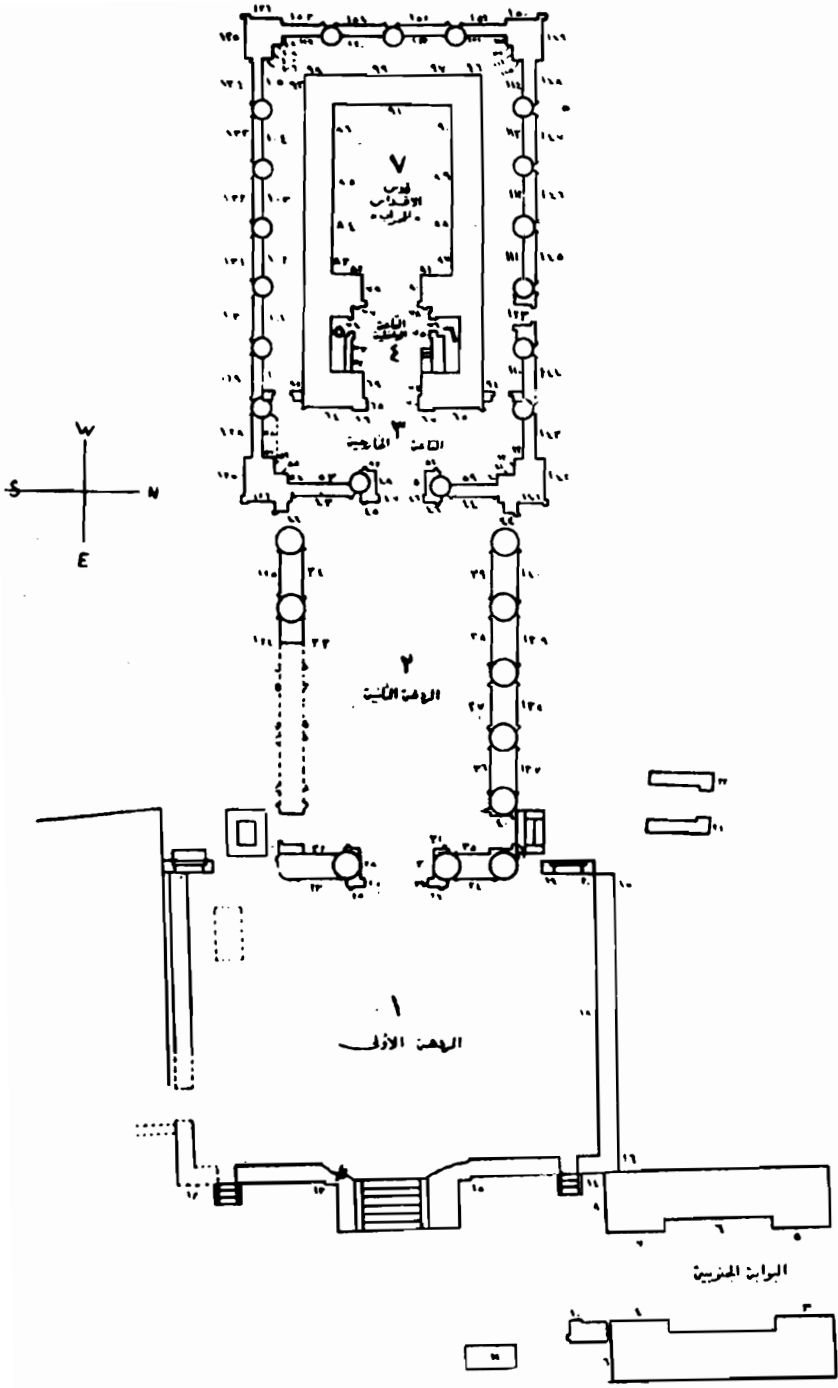

شكل ٨
 بيت الرلوة (سبزی) بمسجد إدفو

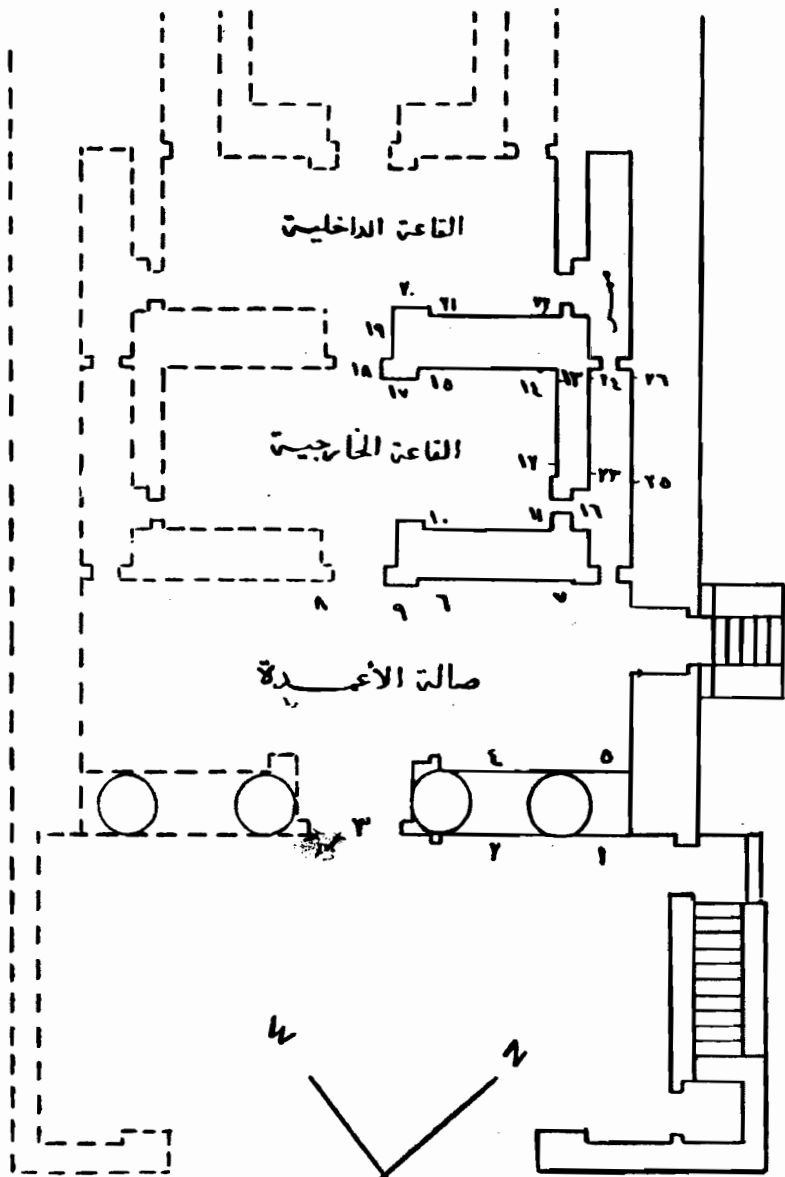

شكل رقم ١
بيت الولادة (ميمزى) بمسجد كوم أمبو

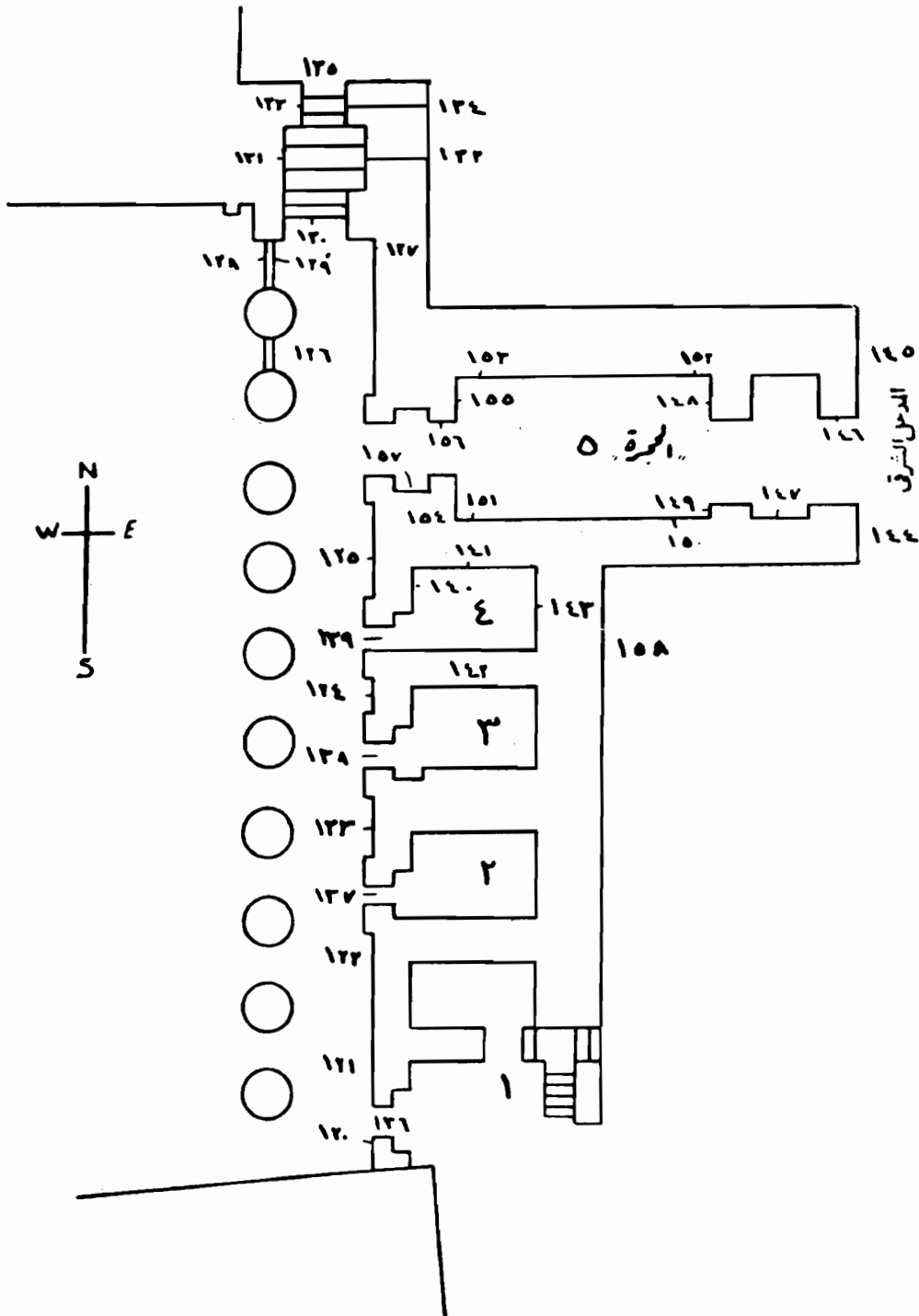

شكل رقم ١٠
 بهو الأعمدة الشرقى الثانى لمعبد إيزيس بالفيحة

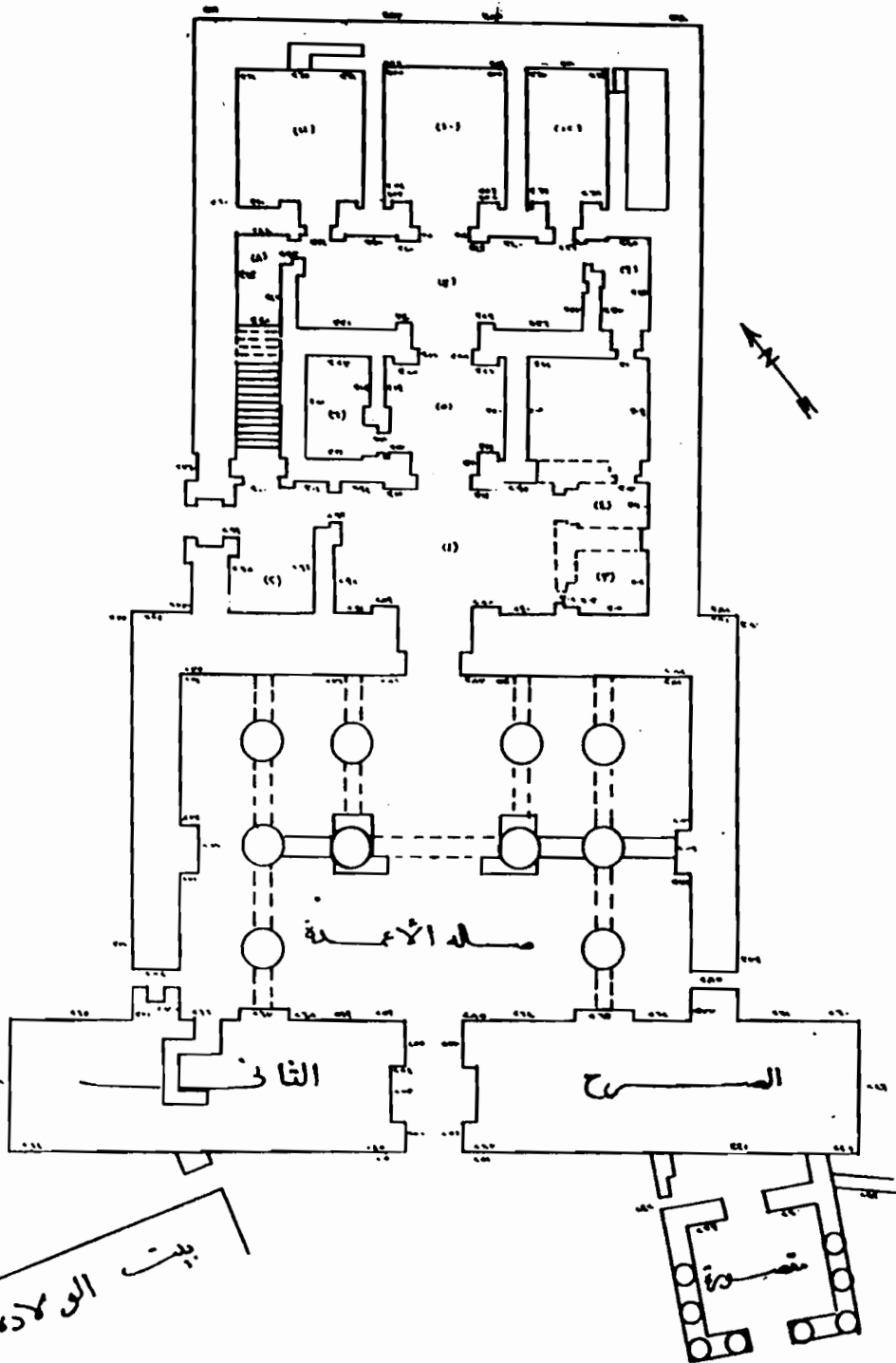

مسجد إيزيس الرئيس بالفيلا

مكتبة

صانده جزیره انزلی

۱۲۵۴

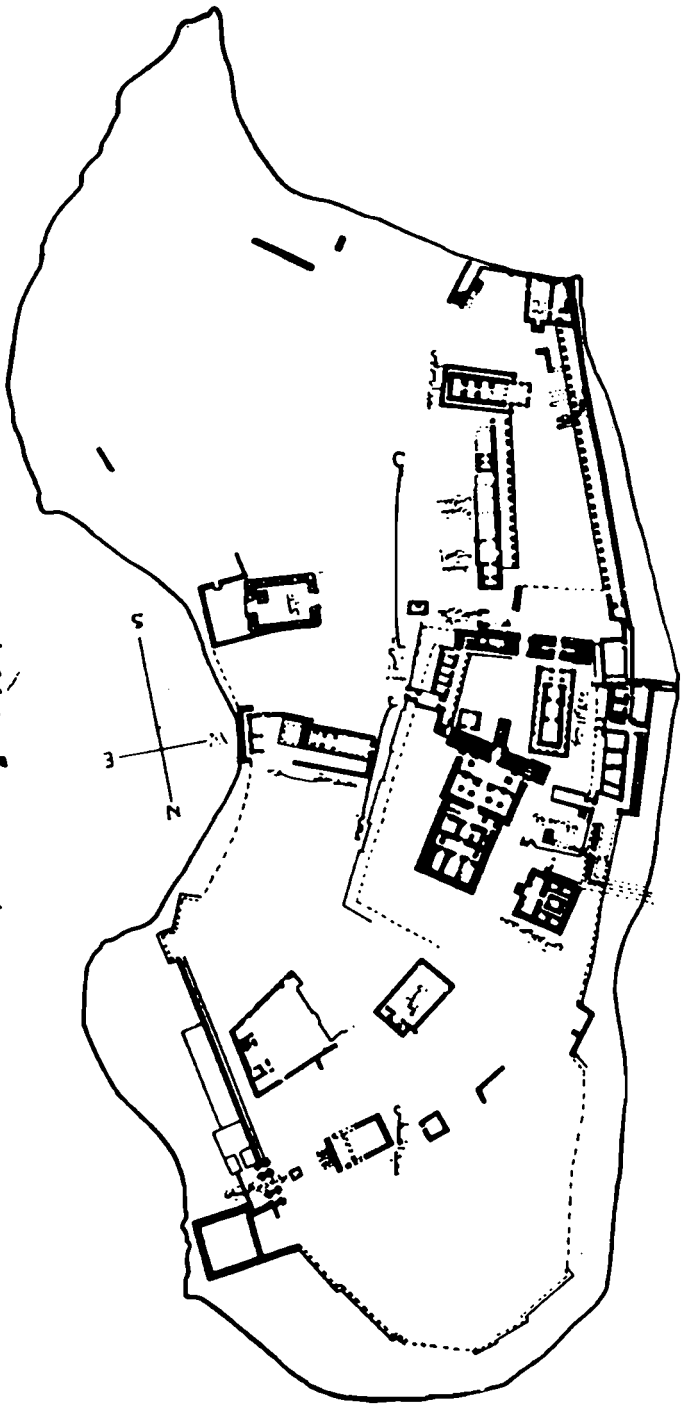

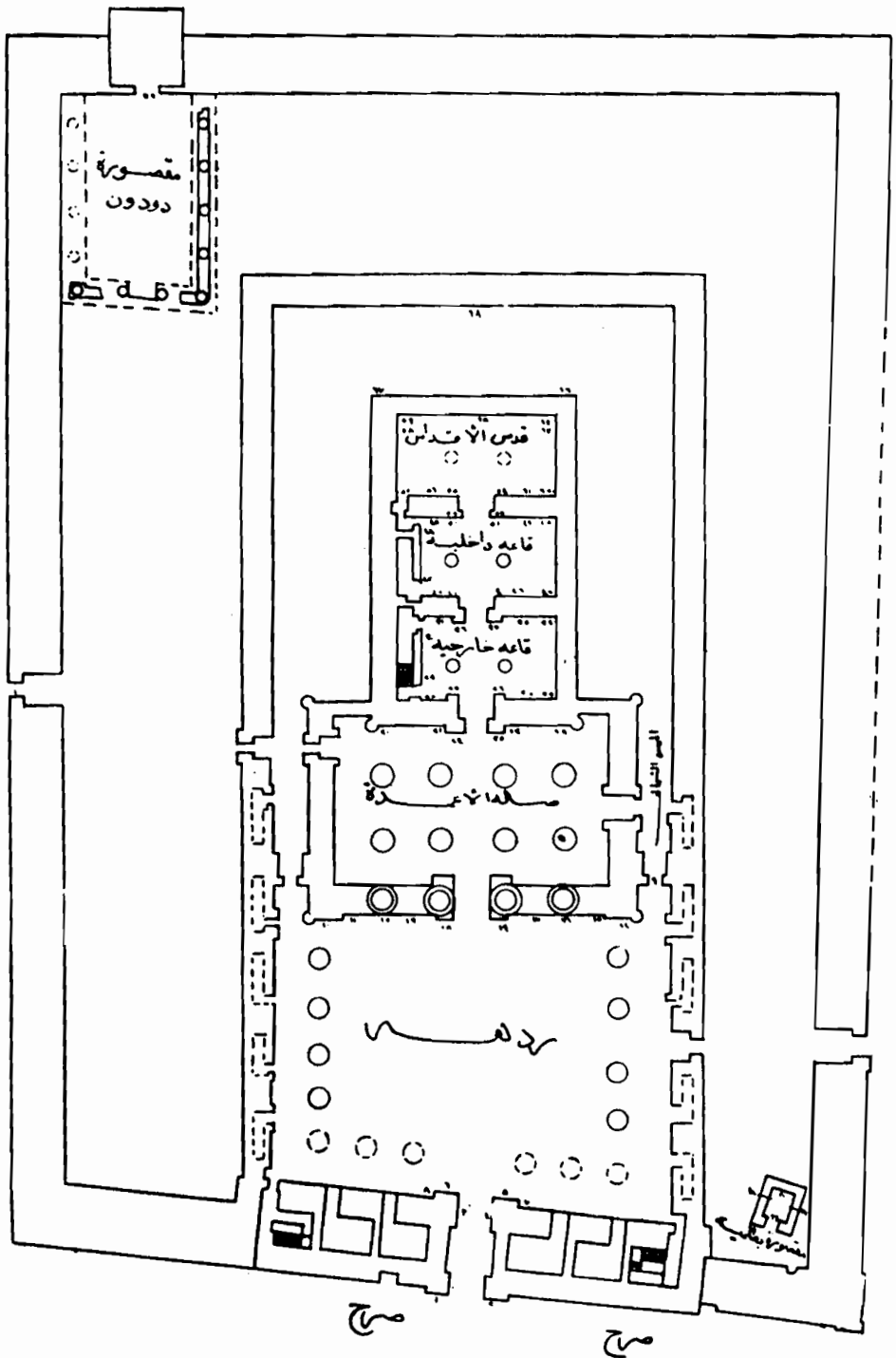
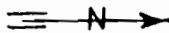

صحن كلابشة - (مقصورة دودون)

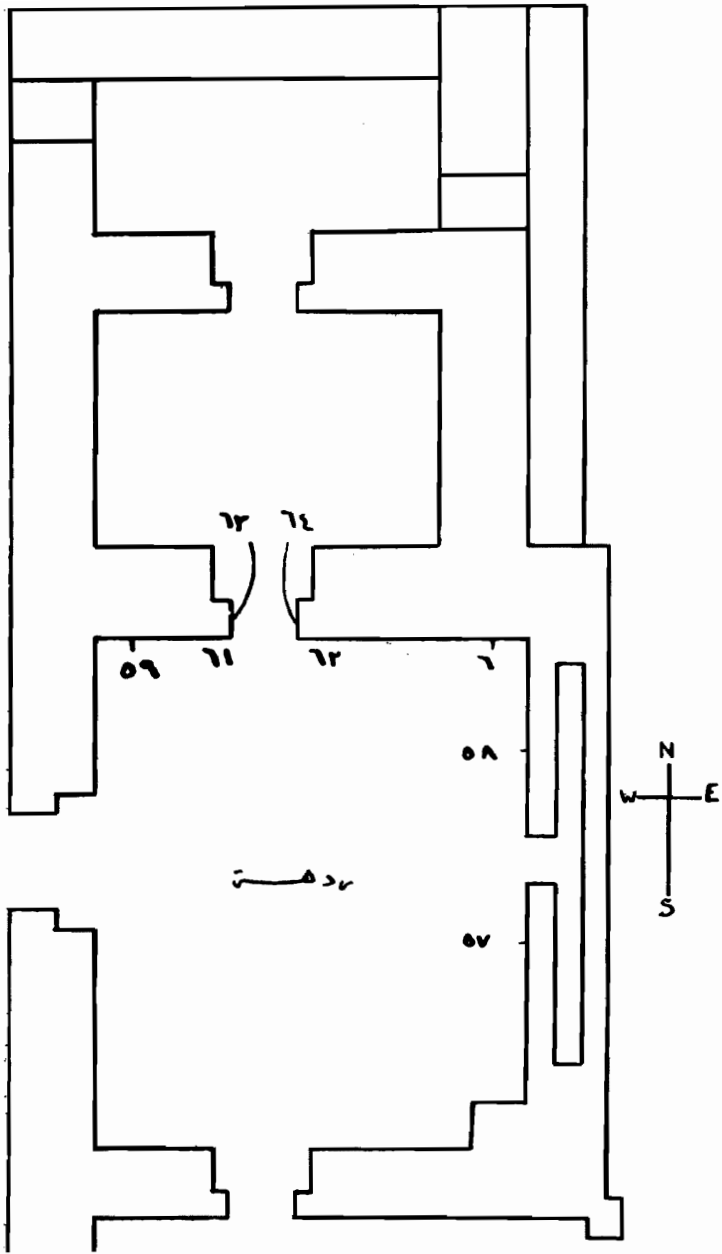

(شكل رقم ١٤)
 مسجد إسكوتيا بالقبليہ

معبد « إمحوتب » بالفيلة

الردمة: « ينظر الشكل رقم ١٤ » .

(٥٩) ويرى « بطليموس الخامس إبيفانس » في الصف الأعلى يقدم نظروناً إلى الإله « إمحوتب » الجالس ، وإلى الأم « خردوعنخ » ثم إلى الزوجة « رنبت نفرت » . وفي الصف الأسفل تشاهد الملك يقدم البخور إلى « إمحوتب » .

(٦٠) نشاهد الملك يقدم طعاماً إلى الآلهة « خنوم » و « ساتيس » و « عنقت » وذلك في الصف الأعلى . أما في الصف الأسفل ففراه يقدم صورة « ماعت » إلى الآلهة « أوزير – أونوفريس » و « إيزيس » و « إمحوتب » .

المدخل :

(٦١) – (٦٢) ويشاهد على العتب الخارجي منظر مزدوج يرى فيه الملك يقدم نبياً إلى الآلهة « بتاح » و « تحوت » و « إمحوتب » والأم « خردوعنخ » ، ثم يقدم بخوراً في المنظر الثاني إلى الآلهة « أوزير » و « إيزيس » و « خنوم » و « حتحور » . وعلى القائم الغربي توجد ثلاث مناظر يشاهد فيها الملك يقدم صورة « ماعت » إلى الإله « إمحوتب » ثم يقدم إناءً إلى الإله « أوزير » . كما نشاهد الملك واقفاً أمام الإلهة « إيزيس » . أما على القائم الشرقي فيشاهد الملك يقدم نبياً إلى الإله « خنوم » ، ثم صناجة إلى آلهة . بينما يقف أمام الإله « إمحوتب » في المنظر الثالث .

(٦٣) – (٦٤) ويرى على كل من السمكين عمود من المتون كما يشاهد « بطليموس الخامس إبيفانس » و « كنيوباترا الأولى » على كل منهما .

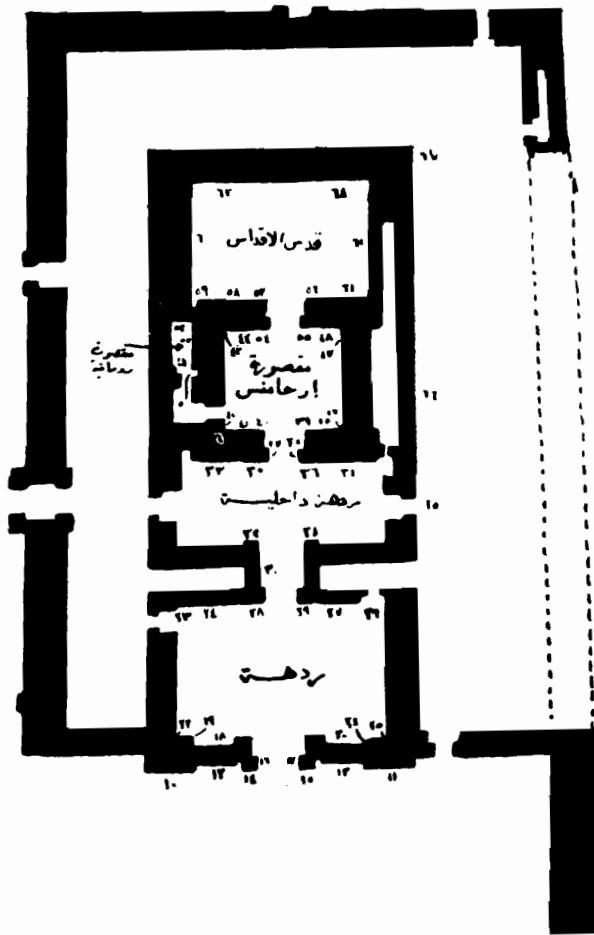

شمال ↓

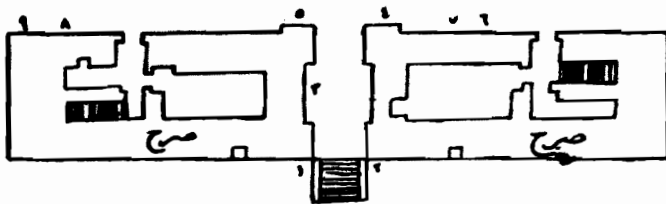

شكل رقم (١٥)

معبد تميم بن مروان بالدمشق

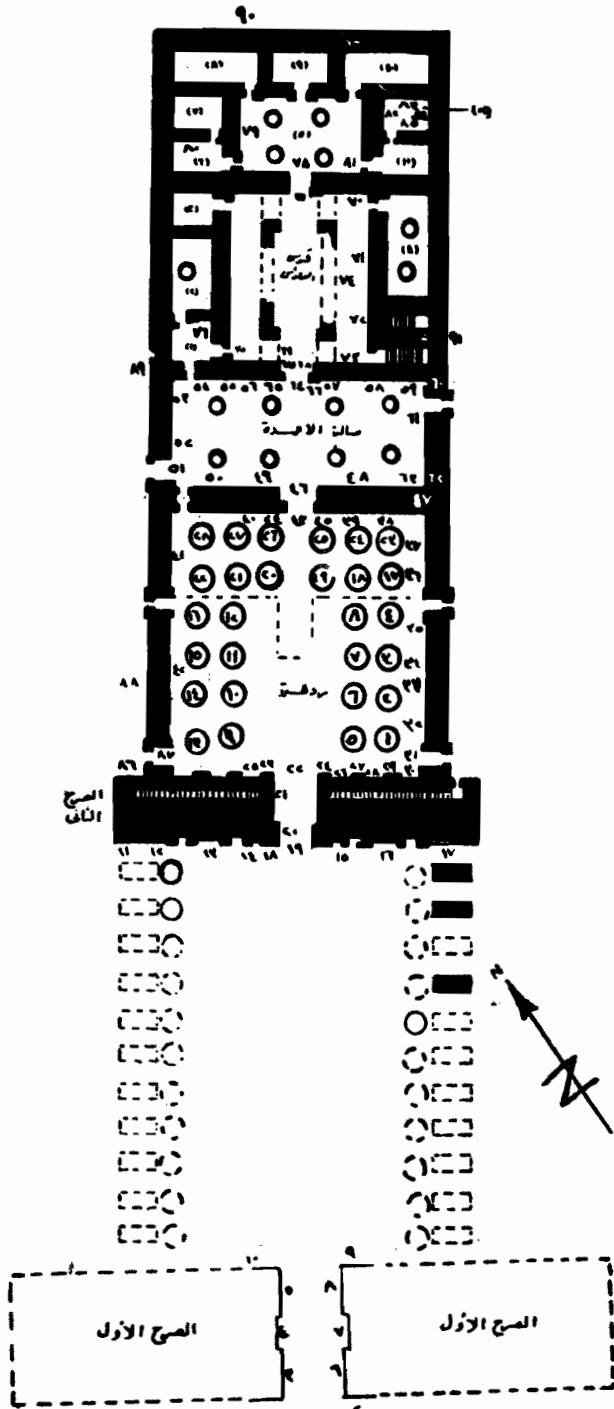

معبد خنسو بالكرك

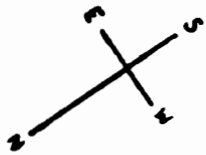
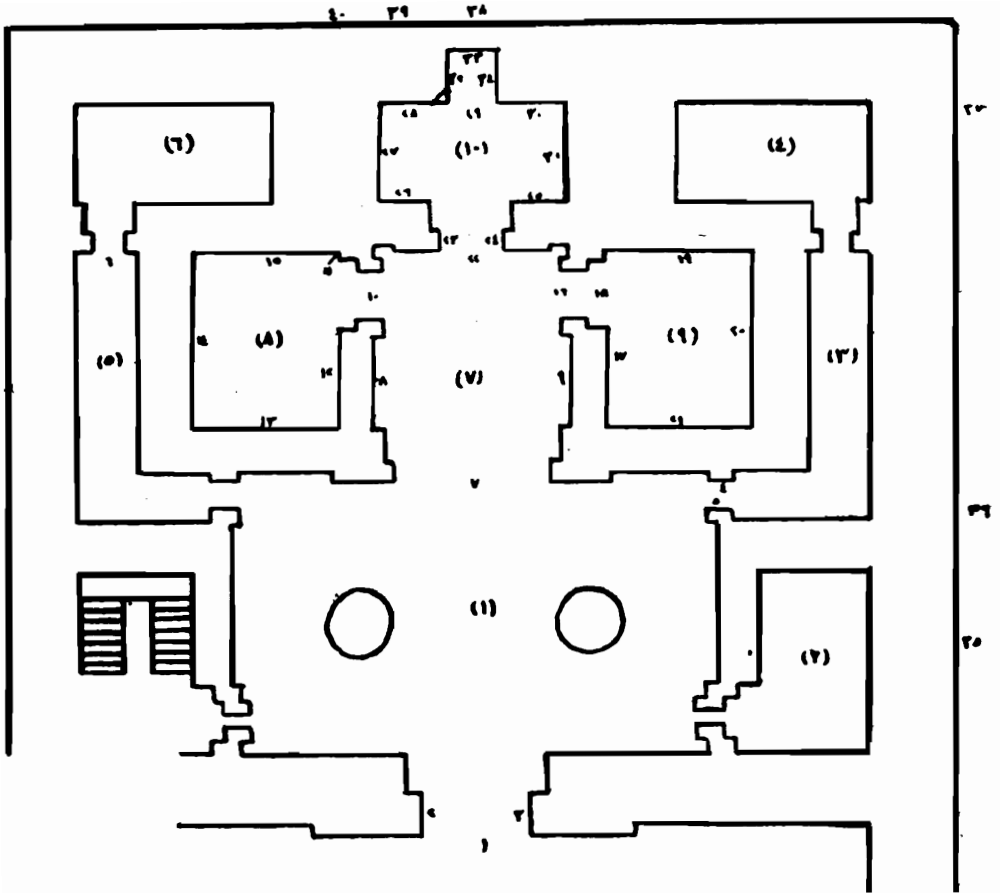

مسجد ایت

شکل رقم (۱۷)

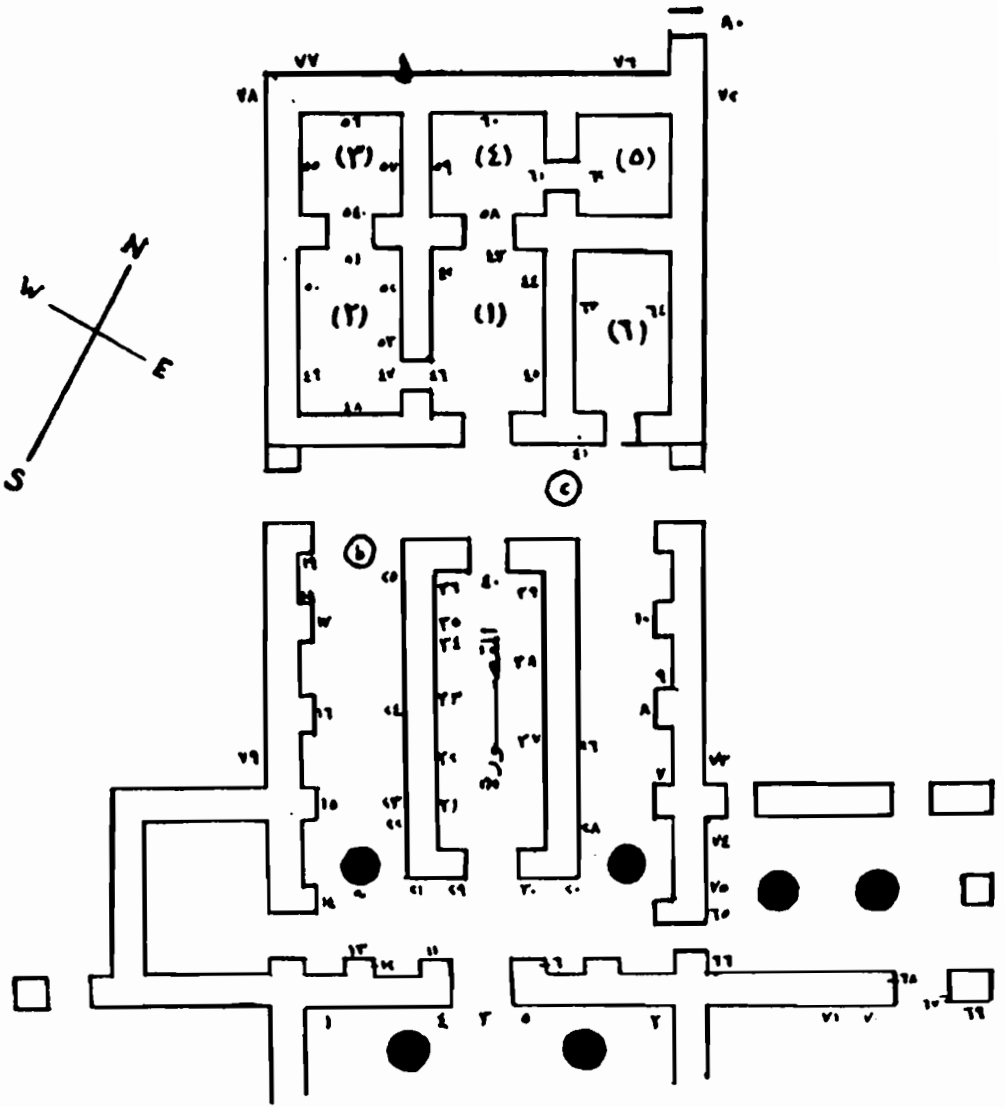

معبد مدينة كايو الصغير

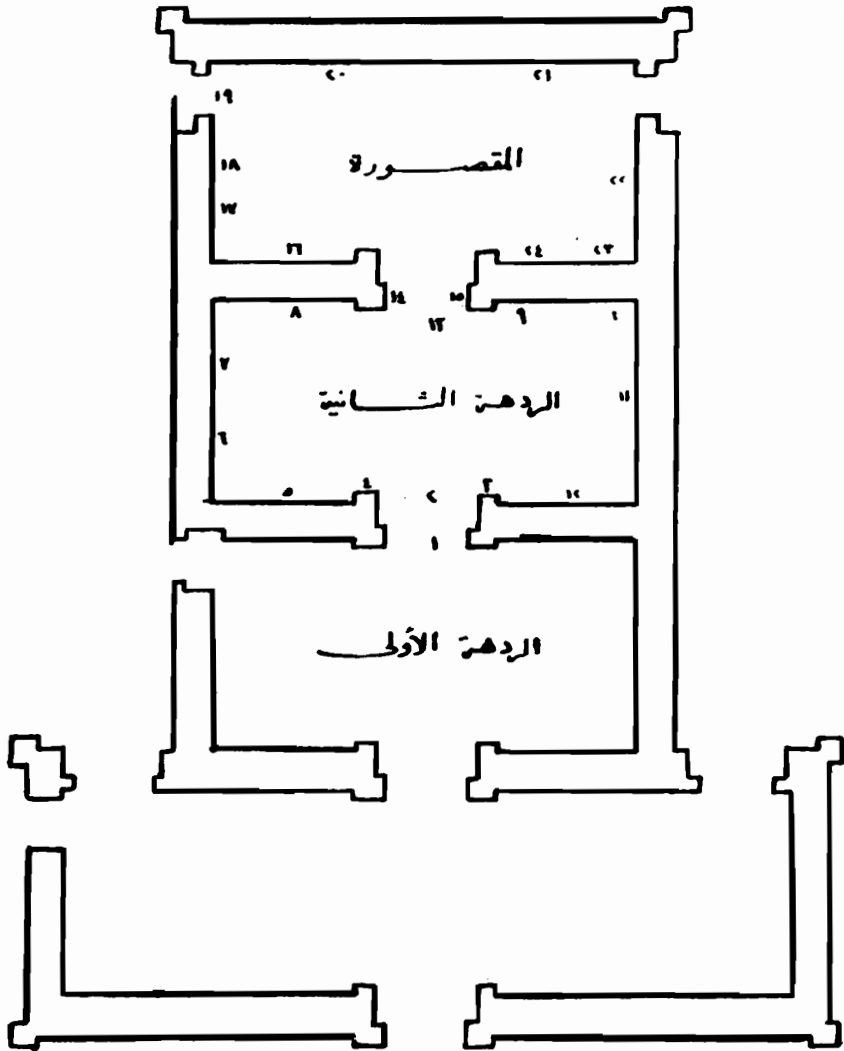

مصبة نخوت " قصر العجوز

شكل رقم (١٩)

في عهد الملك «رعسيس السابع» . ومعظم الأشياء التي وجدت في هاتين المقبرتين محفوظة بمتحف القاهرة . ويدل فحصها على أن دفن العجل «منيفيس» لا يختلف كثيراً من حيث جهازه عن الجهاز للذي كان يوضع مع الثور «أيبس» أو مع أحد رجالات الدولة . ولدينا رسالة عثر عليها في بلدة «تبتونيس» (P. Tebtunis 13) أرسلها كهنة معبد «تبتونيس» إلى كهنة معبد «رع» و «أتوم - منيفيس» في «هليوبوليس» معترفين فيها بتسلم عشرين ذراعاً من الكتان الجميل ، وكان الغرض من إرسالها هو استعمالها في جهاز دفن «منيفيس» بن البقرة «أوسورتا» (Osortha) . وتاريخ هذه الرسالة هو عام ٢١٠ - ٢١١ ميلادية . وتدل أعمال الحفر التي عملت حديثاً على أنه لم يحضر أى قبر من قبور الثور «منيفيس» أو الثور «أيبس» في هذا العهد المتأخر من تاريخ أرض الكنانة . ويلفت النظر أن العناية بذكر اسم أم الثور المقدس هنا يمكن قرنه بالعناية التي كانت تعطى لأم ثور «بوخيس» في «أرمنت» . هذا ونلاحظ أن أحد الكهنة كان يدعى «بتوسرايبس» (Petosorapis) بن «بتوسرايبس» . وعلى أية حال فإن مجال الموازنة - بين الثورين «بوخيس» و «منيفيس» بطبيعة الحال - ضيقة المجال لعدم وجود مادة كافية حتى الآن .

ومن جهة أخرى نجد أن المجال لوضع الموازنة يكون فسيحاً إذا حولنا أنظارنا شطر «سرايبوم منف» الغنى بمقابرهم ومقاصيرهم التي ترجع إلى أزمان بعيدة . ومع ذلك فإن المعلومات التي وصلت إلينا من هذا المصدر تعتبر ضئيلة بالنسبة لما كان ينتظر من مثل هذا الموقع الغني

ويرجع السبب في قلة هذه المادة - على الرغم مما خرج من جوف معبد

السرييوم من آثار كثيرة جداً - إلى أنها لم تلق العناية الكافية للمحافظة عليها عند الكشف عنها في نهاية النصف الأول من القرن التاسع عشر على يد الأثرى الكبير « مريت باشا » . ولسنا في مجال إلقاء اللوم على هذا العالم إذ لم تكن كل الأحوال للمحافظة على كسوفه مهيتة له ، هذا فضلا عن أن علم الآثار كان لا يزال في طفولته الأولى . ولا ننكر أن ما ضاع أو أتلّف من آثار « السراييوم » كان عظيماً جداً . ولقد عمل « مريت باشا » جهد الطاقة لوضع ملحوظات وسجلات لكل الأشياء التي عثر عليها وحفظها لتوضع في متحف « اللوفر » . وقد زاد الطين بلة أن « مريت باشا » قد حضره الموت وهو لا يزال في بداية درس المادة التي عثر عليها في السراييوم ، ومنذ وفاته ظلت هذه الآثار مهملة في متحف « اللوفر » ومررت بها تقلبات عدة محزنة . وعلى ذلك فإن اللوم كل اللوم يقع على عاتق أولئك الذين أخذوا على عاتقهم رعاية هذه الآثار . فالآثار التي أودعت متحف « اللوفر » قد فقدت الأرقام التي وضعها « مريت » عليها ، وبذلك أصبحت العلاقة بين هذه الآثار وبين السجلات التي وضعها « مريت » من العسير تتبعها ؛ يضاف إلى ذلك أن الجزء الأكبر من الأشياء الأثرية خلافاً للوحات والمجوهرات ظهر أنه قد فقد . ومن أجل ذلك نجد أن التعليق والنشر الذي عمل فيما بعد كان بكل أسف قاصراً كله تقريباً على الناحية اللغوية ، ولسنا في حاجة إلى القول بأن اللوحات تكون فائدتها ضئيلة جداً لعمل مقارنة بالمادة التي كشف عنها في مقابر « بوخيوم » « أرمنت » التي كشف عنه حديثاً^(١) . ومعظم لوحات السراييوم كانت من نوع اللوحات المنذورة وكتبت بالديموطيقية ، يضاف إلى ذلك أن اللوحات القليلة الرسمية

تختلف معظمها عن التي وجدت في « البوخيوم » . ولدينا واحد أو اثنان من هذه الاختلافات يستحقان الذكر . فعلى اللوحات القديمة^(١) نشاهد أن « أيبس » لا يلبس قرصاً ؛ وأن أول ما ظهر القرص كان على نقش صغير للثور وضع على قمة الركن الأيمن من اللوحة وليس على الصورة الرئيسية « لأيبس » . وقد ظهر هذا القرص في لوحة « أيبس الرابع » الذي يرجع عهده للأسرة التاسعة عشرة . ويوجد قبالة صورة « أيبس » ومعه القرص ، بقرة عارية الرأس . وكلا الحيوانين نائم على الأرض ، في حين نجد في الرسم الرئيسي أن « أيبس » قد مثل واقفاً . ويظهر للمرة الأولى على لوحة « أيبس » رقم ١٠ من نفس الأسرة القرص على الصورة الرئيسية . ويظهر في هذه اللوحة تطور كبير عن اللوحات التي ترجع إلى باكورة الأسرة الثامنة عشرة . ففي اللوحة الأخيرة هذه نجد طائراً خلف « أيبس » ممسكاً بقرص كما يشاهد ذلك في عدد من لوحات الثور « بوخييس » ، غير أن جسم الطائر يتألف هنا من عين مقلمة (وزات) .

وعلى الرغم من وجود هذه الصعوبات ، فإنه مما يجدر ذكره - بأن يمهّد .

(١) راجع اللوحات. Serapeum de Memphis, découvert et décrit par Aug. Mariette. ouvrage dédié à S.A.I. Mgr. le Prince Napoleon, et publié sous les auspices de S.E. M. Achille Fould Ministre d'Etat, Paris 1859.

وهذا الكتاب الأخير يجب ألا يخلط بينه وبين كتاب آخر بنفس الاسم ونفس المؤلف وهو الذي عشير إليه في كل هذا المقال باسم Le Serapeum de Memphis واسم هذا الكتاب بالكامل هو Le Serapeum de Memphis par Auguste Mariette Pasha publié d'après le manuscrit de l'auteur. par G. Maspero, Paris 1882.

هنا لمناقشة النتائج التي حصل عليها من حفاثر «أرمنت» الخاصة بالثور «بوخيس» - أن ندلى بملخص للنتائج التي حصل عليها من السربيوم . وسنحاول هنا أن نذكر ذلك بصورة مختصرة ، ونشير إلى المسائل الدينية بصورة خاطفة إذ البحث في ذلك يحتاج إلى شرح طويل .

١ - العلامات المميزة للعجل «أيس» :

لقد تحدث عن العلامات أو الميزات التي لا بد من وجودها في العجل «أيس» حتى يمكن أن يتقصه الإله . وقد ذكر هذه العلامات كل من «هردوت»^(١) و «سترابون»^(٢) و «ديدور»^(٣) و «اليان»^(٤) و «يوزيب»^(٥) و «سيرل»^(٦) (Cyrill) و «بليني»^(٧) وغيرهم . وعلامات «أيس» معلومة . وأقدم وصف لها ما جاء في «هردوت» فاستمع لما يقول : «إنه أسود اللون ، على جبهته نقطة بيضاء مربعة ، وعلى ظهره توجد صورة نسر ، وشعرات ذيله مزدوجة ، ويوجد على لسانه جعل» . وقد وصف السير «ولس بدج» في كتابه المومية (The Mummy P. 366) صورة «أيس» كالآتي :

في العادة يكون في صورة ثور يحمل قرصاً وصلابن قرنيه ، وقد نقش على

Herod III. p. ar. 28.

Strabo XVII, 807.

Diod. I. 85.

Aelian XI, 13.

Eusebius Praep. ev. III, 13.

Cyrill. Ibid.

Plinius VIII, 184.

(١) راجع

(٢) راجع

(٣) راجع

(٤) راجع

(٥) راجع

(٦) راجع

(٧) راجع

ظهره فوق الكتفين نسر منتشر الجناحين ، وعلى الظهر فوق الجزء الخلفي يشاهد جعل مجنح . هذا ويشاهد على أشكال « أيبس » أحياناً سرج يشبه شبكة الحرز التي تظهر على بعض لوحات متأخرة للثور « بوخييس » ، ومن الجائز كذلك أنه كان يلبس طوقاً ؛ غير أن هذا الطوق كان مثل القرص والصلب يعتبر جزءاً من جهازه ولم يكن المقصود منه تمثيل العلامات المميزة له .

ومما لا نزاع فيه أن الرسم الذى على صور « أيبس » هو الذى بلا شك يقرب من علامات هذا العجل اللازمة لأجل تقرير ألوهيته . وقد أشار إلى ذلك « مريت » فى كتابه سراييوم « منف » ص ١٢٧ حيث يقدم لنا صورتين إحداهما لثور كما مثل فى البرنز ، والأخرى كما صور بالألوان . وعند ما ناقش « مريت » هذه العلامات الخاصة بالعجل « أيبس » قال مبتدأ بالصورة الأخيرة أى بالصورة الملونة : « يوجد على جبينه مثلث أبيض (؟) ، وعلى صدره يظهر أحد قرني هلال القمر ، وكذلك رسم هلال آخر على جانبه ؛ وأخيراً يشاهد أن الشعر الذى فى الذيل مزدوج أى أن شعراته بيضاء أو سوداء على التوالى . . . » . وبعد ذلك يصف لنا الرسم الذى على التماثيل . ومن المحتمل أن تفسيره لشعرات الذيل بأنها مزدوجة صحيح . والرسم الذى على الجانب يحتدل أنه هلال ، وذلك بوصفه تكلمة طبيعية للعلامات السوداء التى تمثل النسر ، والجعل ، والسرج . وإذا كان قد أصاب كبد الحقيقة فيما يخص الهلال الذى على الصدر ، فان ذلك يمكن أن يفسر لنا لماذا لم يوجد هلال تحت القرص الذى على رأس الثور .

وعلى أية حال فان تقريب هذه العلامات التى توجد على الثور لا يمكن وجودها إلا إذا كانت تربى حيوانات بصورة ما لتكون فيها هذه العلامات

اللازمة - وهنا ما لم يحدث على وجه التأكيد - ولكن مما لا شك فيه أنها كانت مقبولة في نظر عباد « أيبس » . ومن ثم كانوا لا يدققون في أن تكون العلامات مطابقة للمطلوب بالضبط . ومن الجائز كذلك أن هذه العلامات كانت تلعب فيها يد الكهنة في المناسبات العامة عند ما يظهر « أيبس » أمام الشعب .

وقد تحدث إلينا كل من الأثريين « هوبفner »^(١) و « شاسينا »^(٢) عن العلاقات بين « أيبس » و « بتاح » و « أوزير » والقمر والنيل . وقد أشار « هوبفner » إلى ما ذكره الكتاب القدامى ، أما « شاسينا » فإنه ناقش بأسباب الاحتمالات عن موت « أيبس » . ونجد أنه قد وصل إلى النتيجة التالية : وهي أن « أيبس » يؤله بالغرق أى أنه كان يموت غرقاً وفي ذلك يكون مثله كمثل « أوزير » . وهذه العادة كانت شائعة قبل نهاية الأسرة التاسعة عشرة . وقد أكد « شاسينا » أن « أيبس » كان مضطراً إلى أن يموت عند بلوغه الثامنة والعشرين من عمره كما فعل الآله « أوزير » الذى كان يتممه . وذلك على العكس من رأى الأثرى « فرنكفورت » الذى يقول أن « أيبس » كان نائب الإله « بتاح » على الأرض أى أنه كان يتممه ، وعلى أية حال فإن « أيبس » على الرغم من أنه كان يمثل « بتاح » كان يصبح « أوزيراً » بعد موته .

ويفسر لنا الأستاذ « شاسينا » قول المؤرخ^(٣) « بلوتارخ » بأن « أيبس »

Hopfner Tierkult Der Alten Agypter, p. 78.

(١) راجع

La mise à mort rituelle d'Apis, Rec. Trav. T. XXXVIII pp. 33-60.

(٢) راجع

Plutarch De Iside etc. LVI.

(٣) راجع

كان يعيش مدة خمسة وعشرين عاماً ، على ضوء ما جاء في بيانات الكتاب الكلاسيين الآخرين بأنه أغرق . (ونخص بالذكر منهم « بلينى »^(١) و« أميانوس مارسيلينوس »^(٢) (Ammianus Marcellinus) و « سولينوس » (Solinus)^(٣)) وأن ذلك يعنى أن « أيبس » لم يكن يسمح له أن يعيش أكثر من هذه المدة . ويفسر الفرق بين الثمانية والعشرين سنة التى عاشها « أوزير » والخمس والعشرين سنة التى يعيشها « أيبس » بأن فرض أن العادة بالنسبة « لأيبس » كانت قد تغيرت فى مصر عند ما زارها « بلوتارخ » ، وذلك على الرغم من أن قصة « أوزير » التقليدية قد بقيت فى صورتها الأصلية . وعلى هذا فانه بهذا الرأى قد تجنب الصعوبة التى نشأت من وجود ثورين عاش كل منهما حتى السادسة والعشرين من عمره كما ذكر « مريت » .

وعلى أية حال فانه من الصعب قبول النتائج التى استنتجها « شاسينا » لأنها تركز على براهين نظرية محضة . وإذا كانت العادة هى إغراق الثيران المقلسة عند ما كان الواحد منها يصل الثامنة والعشرين من عمره ، فان هذه كانت عادة لم تمارس قط ، وذلك لأننا لم نعرف عن ثور من ثيران « أيبس » أو « بوخيس » قد بلغ هذا السن . بل من الجائز أن أحد الثيران المعمرة قد حيل بينه وبين الوصول إلى أكثر من الثامنة والعشرين من عمره ، غير أنه لن تكون هناك نهاية لمثل هذه الامكانيات . وفضلا عن ذلك نلاحظ أن « شاسينا » قد استند فى حجته جزئيا - كما حاول فى نقاشه - على بعض جمل جاءت فى لوحات خاصة بثور أو بقرة يستخلص منها أن الحيوان كان قد

Pliny. N.H. VIII, 46.

Ammianus Marcellinus XXII, XIV, 7.

Solinus, 32.

(١) راجع

(٢) راجع

(٣) راجع

أغرق . وليس لدينا قياس عن مدة حياة الثيران ، ولذلك فإنها إذا كانت تغرق في بعض وقت سابق لمدة الثمانية والعشرين عاماً ، فانه يكون من المدهش أن عمر الثور لم يكن قد حدد . ومن الجائز أنه لأجل إتمام الشعائر كان يهرع بالثور فيغرق عند ما تظهر عليه علامة تدل على الموت ؛ وهذا كان يعنى في الواقع أول مرض للثور . ولكن إذا كانت هذه هي الحالة ، فانه يكون من المدهش أن نرى أى ثور يعيش حتى السادسة والعشرين من عمره . وفضلاً عن ذلك نجد أن « هوبفner »^(١) عند تحدّثه عن الكتاب الكلاسيين في هذا الصدد يعتقد أنه لم يضح قط بأى حيوان مقدس ؛ وقد اقتبس تعريزاً لرأيه ما جاء في « ديدور » (Diod., Ibid., I, 84) . فقد ذكر لنا الأخير أنه بعد تولى « بطليموس الأول » عرش الملك بمدة قصيرة مات « أيبس » بالشيخوخة في « منف » .

تحريم أكل لحم العجل « أيبس » :

والظاهر أن الثور سواء أكان يغرق أم لا في زمن مبكر فانه ليس لدينا أى برهان يشير إلى أن لحمه كان يؤكل بصورة رسمية على حسب شعائر معلومة مقررة ؛ وهذا ما يمكن تقريره على الأقل في عهد الأسرة التاسعة عشرة . ولا يسعنا هنا إلا أن نقتبس الفقرات الخاصة بهذا الموضوع من كتاب « سرايوم »^(٢) « منف » الذى وضعه « مريت » عن « أيبس » وعبادته وذلك لما لها من أهمية بالغة . فقد وصف لنا « مريت » فحص ثلاثة توابيت متتالية، الأول كان باسمى « خع - إم - واس » و « أيبس » . والقبر الذى عثر

Hopfner Ibid. p. 842.

Le Serapeum de Memphis pp. 63-64.

(١) راجع

(٢) راجع

فيه على هذا التابوت كان سليماً لم تمتد إليه أيدي اللصوص ، ويرجع عهده للأسرة التاسعة عشرة . وبعد فتح هذا القبر أخذ « مريت » يصف محتوياته وفي أثناء ذلك يقول : وعند ما رفع ثالث هذه الأغذية المتتالية ظهر أمامي صندوق كبير لمومية وجهها مذهب دون صل . ويزين صدرها من قوطع في زاوية مستقيمة بأربعة متون أصغر حجماً . . وهذه المتون الأربعة لا تحتوي إلا على أسماء أربع جنيات الحميم (sic) المصرية . ونقرأ في أطول هذه المتون ما يأتي : هاك « أوزير - أيبس » هذا الذي يسكن في الد « إمتى » (١) الإله العظيم السيد الأبدى المسيطر سرمدياً .

وعلى ذلك حصلت على تأكيد بأنه أمامى مومية « أيبس » ، وعندئذ ضاعفت عنايتي فقد أمسكت بغطاء التابوت من عند القدمين ، وآخر أمسك به من عند الرأس ورفعناه . غير أنه لدهشتي العظيمة فطنت أن هذا الجزء الأعلى (يقصد الغطاء) لم يكن نصف تابوت ، وأن هذا الغطاء كان موضوعاً مباشرة على رقعة القبر . وقد لوحظ فقط أنه لما كان الأثر كبيراً فإنه قد عمل تحت الخشب وفي سمكه حفرة يبلغ عمقها حوالي سبعة أصابع ، وعرضها يبلغ أكثر من أربعة أقدام بقليل ؛ حتى أنه عند رفع الغطاء لم أجد على رقعة القبر الصخرية إلا كومة سوداء قد حافظت على شكل الحفرة التي كانت فيها وكذلك على أبعادها .

وقد كان أول هم لي هو أن أبحث في هذه الكومة على رأس ثور غير إنني لم أجد شيئاً (وكان الشيء الذي أمامي) هو عبارة عن مادة أسفلتية ذات

(١) إمتى (= عالم الآخرة) .

رائحة قوية جداً تتحول إلى رماد لأقل لمسة باليد ، وهذه المادة كانت تغطى كمية من العظام الصغيرة كانت قد كسرت فعلا فى زمن دفن الثور . وفى وسط هذه العظام التى كانت منتشرة فى أنحاء هذه الكومة دون أى نظام وعضو الخاطر ، جمعت أولاً - خمسة عشر تمثالاً جنازياً- كل منها برأس ثور ونقش عليها متون باسم « أبيض » المتوفى ، وثانياً - عشرة أشياء مصنوعة من الذهب أو منقوشة باسم « خع - إم - واس » وبأسماء شخصيات أخرى متنوعة يشغلون وظائف رفيعة فى « منف » ، وثالثاً عدة تماثيل صغيرة مصنوعة من الشيست المائل للخضرة تمثل الأمير نفسه (أى خع - إم - واست) ؛ ورابعاً - تماثيل أخرى صغيرة من نفس المادة تمثل أمراء آخرين من الأسرة المالكة ، وخامساً وأخيراً تعاويذ من حجر الكورنالين والكوارتز الأحمر ومن حجر الثعبان محفورة حفراً دقيقاً . وقد وجد فى الكومة كذلك عدد كبير من صفائح الذهب .

هذا ونجده ثانية وهو يصف الدفنة الثانية فى نفس القبر فيقول :

« وقد مثلت أمام نفس الملاحظات السابقة عند ما كشفت النسيج الذى كان يلف الجرم الأسفلتى الذى فى الداخل . فلم يكن هناك رأس ثور كما لم تكن هناك عظام كبيرة ، بل على العكس وجدت كمية أغزر من كسر العظم الصغيرة الحجم . وقد وجدت بدلا من المحوهرات والتماثيل الصغيرة والتعاويذ التى كانت فى التابوت السابق ، ناووساً من الذهب مزخرفاً بزينة مجزعة . ويحمل تحت الأفريز طغراء « رعسيس الثانى » . وقد وجد معه ستة تماثيل صغيرة جنازية كل منها برأس ثور . »

ووصف « مريت » - الذى وضعنا تحته سطر فى أعلى - للجرم الذى ظل على

شكله الأصيل بعد رفع الغطاء، فيه البرهان الكافي على عدم اتهامه بأنه وجد مومية هشة قد ذهبت هباء عند ما كشف الغطاء عنها . وعلى أية حال فإن شكل البقايا التي عثر عليها محير ، وذلك بسبب أن الرأس لم يكن قد وجد كاملا . وإذا كانت هذه حالة قد أكل فيها الحيوان ، فانه كان من المنتظر على الأقل أن الجزء الأعظم من الجمجمة يكون قد بقى سليما ، كما وجد في دفنة الملك « حور » (حور محب) أحد ملوك الأسرة الثامنة عشرة . والمفهوم أن الضحايا العادية في المعابد المصرية كانت تأكلها الكهنة بطبيعة الحال ؛ غير أن ذلك لا يفسر حالة العظام الغريبة التي عثرنا عليها في هاتين الدفتين .

وليس لدينا إلا فرض واحد لتفسير هذه الظاهرة . وذلك أنه يوجد في متون الأهرام وصف للملك المتوفى نفهم منه أنه يأكل الآلهة في السماء وإذا كان هذا الفرض صحيحاً فإن « أيبس » كان يأكله الملك ، وذلك رغبة منه في أن يحصل على قوة الآلهة وخصبه .

وهاك هذه الأنشودة التي تعرف عند علماء الآثار بأنشودة أكل البشر .

وفي ما يلي بعض ما جاء في هذه الأنشودة خاصا بغذاء الملك .

« إنه القابض على عقدة القمة الذي في « كحاو » الذي يحيلهم لأجل

« أوناس » (401 a) .

« وأنه الثعبان صاحب الرأس المرفوع الذي يحرسهم (أى الآلهة) لأجل

الملك الذي يصدهم لأجله (401 b) .

« وأنه » الذي على صفصافه « والذي يربطهم « لاوناس » (401 c) .

« وأنه « خنسو » الذي يذبح الأسباد (الآلهة) وذلك بأن يقطع رؤوسهم

من أجل الملك (402 a) .

- « وأنه يأخذ له ما هو فى بطونها (الأحشاء) (402 b) .
- « وأنه «أوناس» الذى يأكل سحرهم ويتلع أرواحهم (403 c) .
- « والعضاء منهم لأجل وجبته الصباحية (404 a) .
- « ومتوسطو الحجم لأجل وجبة المساء (404 b) .
- « وصغارهم لأجل وجبة العشاء (404 c) .
- « ورجالهم الشيوخ ونساؤهم المعجائز لأجل حرق بخوره (على النار) (404 d)
- « وأن العضاء الذين فى الجانب الشمالى من السماء هم الذين يوقدون له النار (405 a)
- « للقدور التى تحتويهم مع أفضاخ أسنهم (بمثابة وقود) (405 b) .
- « وأنه (الملك) قد هشم العمود الفقرى والنخاع الشوكى (409 b)
- « وأنه قد استولى على قلوب الآلهة
- « وأنه أكل التاج الأحمر وابتلع التاج الأخضر (410 a)
- « و «أوناس» يطعم رثات الحكماء (410 b)
- « وأنه مرتاح بعيشته على القلوب والسحر (410 c)
- « تأمل أن أرواحهم (أى الآلهة) فى جوف الملك ونفوسهم مع الملك .
- « بمثابة حسائه المصنوع من الآلهة وقد طهى للملك من عظامهم .

ويلحظ هنا أن الكثير من هذه الأنشودة — الذى لم نقتبسه — خاص بالقوة والبأس اللذين يكسبهما الملك بقوة السحر المتبادل .

ومن الممكن أن تكسير العظام إلى قطع صغيرة واختفاء بعضها قد حدث ، هذا إذا سلمنا أن الملك كان يأكل «أبيس» على الطريقة التى كان الملوك المبكرون يأكلون بها الآلهة . وعلى أية حال ليس لدينا أى دليل من السرييوم يجدهذه

القضية . وقد قال لنا « مريت » في وصف « أبيس » الذى عاش في عهد الملك سبتي الأول ما يأتي^(١) :

« وكان للضريح ... بمثابة ملحق ، خلية جانبية ، وكانت أبعاده هي نفس أبعاد ضريح « حور » ، ولم يكن قد مس بعد مثله . ولكنى بدلا من أن أجد فيه مثوى « لأبيس » ، تعرفت فيه على أربع عشرة آنية كبيرة جداً كلست دون نظام ظاهر في وسط الحجر السفلية (= التى تحت الأرض) . وقد ظننت قبل فتح هذه الأواني أنها تحتوى على الأربعة عشر جزءاً المحفوظة من « أبيس » وهى التى كانت على غرار الأربعة عشر جزءاً التى كان يتألف منها جسم « أوزير » الذى كان قد قطعه « ست » إلى أربع عشرة قطعة . غير أنه عند فحص المواد التى تحتويها هذه الأواني فهمت أن الأربع عشرة آنية الخاصة « بسبتي الأول » كانت من صنف الآثار العديدة التى من هذا النوع الذى كان قد وجد في الأجزاء الأخرى من السرايوم وأنها لم تستعمل أبداً إلا لحفظ الماء المقدس ، وذلك لأنه وجد فيها الرفات والعظام المتخلفة من الضحايا المذبوحة . »

ويتساءل المرء هل هذا الرفات هو « أفخاذ أسنهم » التى جاء ذكرها في متون الأهرام ؟

على أن ما ذكره « هردوت » من أن ثيراناً من نفس النوع كانت قد دفنت مع « أبيس » لا يغير من وجه هذه القضية ، إذ من الجائز أنه يشير إلى دفن ماشية عادية في الجهة المجاورة للمدفن « أبيس » ، وهذا هو ما حدث في خلال العصر المتأخر .

ولا بد أن الأواني الكبيرة التي وصفها « مريت » وهي التي كانت في الحجرة ، إذا ما قرنت بدفنة زمن الملك « حور » (حور محب) - كانت تحتوى على « أيبس » نفسه ، وأنه من الممكن أن العظام التي تحتويها كانت عظام نفس « أيبس » التي استعملت بمثابة وقود منفصلة على عظام ثيران أخرى . ويلفت النظر هنا أن الدفنات المبكرة كانت أفقر حالا . فقبر « حور محب » السليم الذي ذكرناه سابقاً كان يحتوى على أربع أواني أحشاء بالإضافة إلى التابوت الخشبي الذي كان في وسط إطار مستطيل مقام من الحجر الجيري .

ومما يؤسف له أن « مريت » لم يصف لنا بقايا ثيران بعد عهد الأمير « خع - إم - واس » . غير أننا نعرف مما جاء في ورقة « أيبس » التي سنتحدث عنها فيما بعد ، أنه كان هناك نظام تام كامل للتحنيط متبعاً في عهد كل من الملكين « ابريز » « أماسيس الثاني » ، وعلى ذلك قد يكون من المحتمل جداً أن هذا العهد هو الذي كان قد بدىء فيه تحنيط العجل « أيبس » . وهذا العهد هو الذي أدخل فيه استعمال التوابيت الحجرية لدفن « أيبس » . والظاهر أن هذا التجديد كان سببه ازدياد العناية بعبادة الحيوان ونموها في تلك الفترة من تاريخ البلاد ، أما فقر الدفنات وعدم التحنيط في المراحل الأولى من عبادة « أيبس » فيجب أن ينسب إلى تغير الآراء ، أكثر من نسبته إلى عدم وجود التحنيط في مراحل مبكرة عند ما بدأ الدفن في السرايوم ، وذلك لأن نظام تحنيط الأجسام البشرية كان متقدماً في هذا الوقت ، ولا بد أنه كانت توجد أموال كثيرة للانفاق منها للقيام بعمل دفنة جميلة « لأيبس » على مستوى عال . أما القول بأنه كان لزاماً على الكهنة عند أول تقمص روح الآله

« لأبيس » أن يتلوا لحمه ويقطعوا هيكله إلى قطع صغيرة دون سبب ، ثم ترتيب هذه القطع في كومة ووضع صندوق فوقها ، فإن هذا يعتبر عملاً غريباً عن أى شيء نعرفه عن العادات المصرية ، ولهذا فإنه قد يكون من السخف التفكير في مثل هذه النظرية أو الأخذ بها . ولكن مما لا يكاد أن يسلم به في عصر الأسرة الثامنة عشرة السفسطائية أن يحتم على القوم أن يأكلوا رسمياً الحيوان المتخصص ويدفنوا بقاياها مع نقوش على شرف الثور . وإذا كان «أبيس» يعامل من جانب الكهنة بأنه ضحية عادية - وبذلك يكون لحمه مباحاً لهم - وهذا اقتراح على أحسن الفروض غير مقبول - فإن ما تبقى لا يكاد يدعو إلى أن يحتفل بدفنه إحتفالاً رسمياً .

وعلى أية حال يوجد تفسير يسير مع كل الحقائق ويمكن تلخيص الدليل على ذلك فيما يأتي :

أولاً : توجد أكوام مؤلفة من عظام الثور يعلوها رأس عثر عليها في عصر ما قبل الأسرات المبكر ، وكذلك وجد مثال آخر تاريخه غير مؤكد عثر عليه الأستاذ « بيت » في العراية المدفونة^(١) .

ثانياً : يلحظ أن أقدم دفنات معروفة « لأبيس » ، على الرغم من أنها تحتوي على بناء علوى وحجرتين ، فإن كلا منها كانت تشتمل فقط على أربع أواني أحشاء وتابوت من الخشب وكومة من العظام كالتى تحدثنا عنها .

ثالثاً : أن الصعوبة الكبرى في قبول الرأى القائل بتخصص أى ثور آله قبل الأضرحة المعروفة هو نظام دفن جسم الحيوان في العهد المبكر . وعلى أية حال

فانه لم يكن من المستطاع أن يمر على الإنسان أى ضريح كبير يشبه البوخيوم أو السراييوم دون أن يلحظ ، كما أنه لم يكن من المستطاع عمل سلسلة كبيرة من الدفنات الفردية بالحجم الذى استعمل فى دفنة ثور .

رابعاً : قد يكون من السهل أن يمر على الإنسان عدد من الدفنات المؤلفة من كومات من عظام ثور دون أن يعلق عليها الإنسان تعليقاً كبيراً أو دون تعليق قط فى القرن المنصرم عند ما كان علم الآثار لا يزال فى مهده .

خامساً : أن البقايا التى وجدت فى السراييوم تماثل بقوة ما كان يمكن أن ينتظر من نتائج وليمة إلهية فعلية تشبه تلك الوليمة التى جاء ذكرها فى أنشودة « أكل لحم الإنسان » التى تحدثنا عنها فيما سبق . وصفات الهيم الآلهى أمر مشترك فى معظم الديانات ، وهذه المزايا بارزة فى بعض فروع الدين المسيحى .

وكل هذه الحقائق تكون متصلة بعضها ببعض إذا سلمنا بالنظرية الآتية :
كان « أبيس » يتممه إله منذ عهد مبكر جداً ، ومن المحتمل أن هذا التعمص يرجع إلى عهد ما قبل الأسرات ، وكان لحمه يؤكل رسمياً ، ويجوز أن آكله كان هو الملك ، وقد استمر ذلك على الأقل حتى الأسرة التاسعة عشرة ، ومن الجائز حتى الأسرة السادسة والعشرين . وتدل الأحوال على أن دفن « أبيس » فى احتفال رسمى على نطاق واسع لم يبتدىء حتى الأسرة الثامنة عشرة ، ومنذ هذا التاريخ أخذ دفنه يشبه أكثر فأكثر دفن الإنسان وذلك بخطوات سريعة . أما تخنيط « أبيس » فلم يستعمل إلا فيما بعد ، ويحتمل أن ذلك قد حدث فى عهد الأسرة السادسة والعشرين وقت استعمل فى تخنيطه الطريقة الثانية من طرق التخنيط التى ذكرها لنا « هرودوت » (Herod 1, 84)

وكان تحنيط « أيبس » كما ذكرنا من قبل يكلف مائة تالنتا وهو مبلغ كبير ،
في حين أنه على حسب قول « هرودوت » كانت هذه الطريقة أرخص من
الطريقة التي كانت تستعمل باستخراج الأحشاء . ومن المحتمل أن « هرودوت »
قد ضلل في هذا الموضوع . ومنذ هذا العهد أى العهد المتأخر وما بعده كان
« بوخيس » يموت ميتة طبيعية أو كان يفرق رسمياً عند ما يكون في النزح
الأخير ، أو كان يفرق فقط بالنيابة .

ويدل ما لدينا من آثار على أن أواني الأحشاء كانت مستعملة في دفن
الثور مما يدل على أن أحشاءه كانت تستخرج منه بعد موته ، غير أنه ليس
لدينا دليل على استخراج الأحشاء بعد إدخال عملية التحنيط . ومن المحتمل
أن إقامة أضرحة ضخمة تحت الأرض « لأيبس » ، وفتحها للشعب في
مناسبات خاصة ، كان بمثابة جزء من عملية ترويض ديموقراطية لأشياء كثيرة
(كانت من قبل قاصرة على الملك وأسرته) كانت تقع حوالى هذا التاريخ .
وأحسن مثال على ذلك هو التحنيط على الرغم من أنه قد استعمل فيما سبق .
وبانشاء مؤسسة رسمية لدفنات « أيبس » ، قد سمح للشعب مباشرة بالخصب
المفيد الذى يأخذونه من الثور المؤله بدلا من تسلمه بطريقة غير مباشرة من
الملك .

وليس هناك من الأسباب ما يعارض هذه النظرية إلا الشيء القليل . فقد
برهن فيما سبق على أن الدليل الذى استقى من الكتاب الكلاسيين فيما يتعلق
بنظرية أن « أيبس » كان يفرق عند بلوغه سنا محلدا ، كان برهاناً ضعيفاً
وليس لدينا ما يبرهن على صحته من أعمال الحفر . ومن المحتمل أن السائحين
الذين ذكروا أن « أيبس » كان يفرق ، قد قلدوا خطأ الخمسة والعشرين سنة

حياة « أيبس » ، ومن المحتمل أنها كانت مجرد تقدير لمدة حياته (كما يقدر الإنسان المعتاد بسبعين عاماً) بحقيقة أن بعض الحيوانات المقدسة (ولكن غير موثقة) كان معروفاً عنها أنها تقدم ضحايا . ومن المحتمل أن تقليد الضحايا المبكرة كما هو مقترح هنا ، بالإضافة إلى تحريم شرب ماء النيل على « أيبس » ، قد ساعد على تكوين مثل هذه الآراء . ومن المحتمل أن الفرق بالنيابة كما اقترح فيما سبق ، أو الفرق الرسمي للثور عند ما يكون في النزح الأخير ، كان معمولاً به^(١) . ومن الجائز أن الفرق كانت الطريقة للقتل في الأزمان المبكرة .

وليس لدينا مصادر تشير إلى الثور العائش في الأزمان التي سبقت وجود السرايوم ولكن المصادر التي في متناولنا - باستثناء اللوحات الرسمية - معظمها وصلت إلينا مما دونه لنا الرحالة الأجانب ، هذا مع العلم بأنه لم يكن لدينا مصادر في هذا الصدد قبل العهد الإغريقي .

وقد عثر على دفنة في السرايوم يقوى ما وجد فيها الفرض الذي فرضناه هنا . وهذا المصدر جدير بأن يقتبس هنا بخلافه نقلاً عن « مريت »^(٢) وهاك النص :

« هذه الحفائر (= نسف عقبه بالبارود) كان نتائجها كشفاً لا زلت أشعر حتى الآن أنه من الصعب على أن أعطى رأياً بقيمته . فقد وجد بالضبط في المكان الذي تداعت فيه قبة المقبرة تابوت من الخشب ومومية بشرية . وكان التابوت غائراً بعمق في الأرض ، وقد وجد جزؤه العلوى مفتتاً ،

Hopfner Ibid. p. 83.

Mariette Ibid p. 58.

(١) راجع

(٢) راجع

غير أن المومية وجميع الأشياء التي تتألف منها زينتها الجنازيم لم تكن قد مست بعد . والتلف الوحيد الذي كان قد أصابها سببه رطوبة الأرض . وكان يغطي وجه المومية قناع من الذهب ، وكان معها عمود صغير من حجر الفللسبات الأخضر وقرط من اليشب الأحمر وكانا يتدليان من سلسلة من الذهب المطروق في رقبة المومية . وكذلك وجدت سلسلة أخرى من الذهب معلقا فيها تعويذتان من اليشب والكل نقش عليه اسم الأمير : « خع - ام - واست » بن «رعسيس الثاني» . ووجد على صدر المومية جوهرة عجيبة وهي عبارة عن صقر صيغ من الذهب ورصع بالأحجار الثمينة أما ذراعاها المنتشرتان فكانتا موضوعتين على الصدر . وكذلك وجد ثمانية عشر تمثالا صغيرا من الخنزف المطلى لها رؤوس آدمية ، ونقش عليها المتن التالي : «أوزير - أبيس» الآله رب الأبدية . وهذا المتن نقش حولها .

وبعد ذلك استمر « مريت » يناقش دهشته عند ما وجد مومية رجل في مقبرة « أبيس » وقد قدم تفسيراً لذلك عدة نظريات تفسر سبب دفن رجل في مقبرة « أبيس » . وعلى أية حال نراه فيما بعد ، بطبيعة الحال بعد أن فحص المومية (راجع Mariette Ibid., P. 146) يقول: وعلى ذلك فإن المومية الأخرى كان قد مات صاحبها في العام الخامس والخمسين . وهذه الملحوظة لها أهمية إذا كانت المومية التي جمعت بقاياها بدلا من أن تكون مومية « أبيس » ، كانت مومية « خع - ام - واس » نفسه ، وهذا كان أمراً ممكناً . وهذه النقطة الجديدة تستحق شرحاً طويلا . ولتتصور الإنسان مومية في هيئة آدمية قد أتلف جميع جزئها السفلى من أول الصدر . وكان يغطي وجهها قناع من الذهب السميك محفوظ الآن بمتحف اللوفر . وكانت حول رقبتها سلسلتان كذلك من الذهب ، علق في إحداها ثلاث تعاويذ مدلاة . أما من الداخل

فان هذه المومية قد انحسرت عن جرم من الأسفلت المعطر ، فاختلط بذلك قطع عظام لا شكل لها ، وقد وجدت في وسطها جوهرتان أو ثلاث لها حواجز من الذهب ومطعمة بلويحات من الزجاج . وعند هذه النقطة يقول « مريت » أنه وجد جمراناً وبعض تماثيل جنازية بهيئات بشرية وكذلك قطعة أو قطعتين من الآثار . وبعد ذلك يستمر قائلاً :

وها هو « أيبس » الذى نتحدث عنه . ويمكن أن يقدر الإنسان مقدار الحيرة التى أوجدنا فيها هذا الكشف ، وبخاصة عند ما نعلم أن كل الآثار التى وجدت على المومية التى نحن بصدددها لا تشمل شيئاً آخر غير لقب « خع - ام - واس » واسمه ، وعلى العكس نجد أن جميع ما وجد فيها يحيطها يذكر عليه اسم « أوزير - أيبس » ووظائفه العادية . فهل هناك « أيبس » ؟ وهل هناك مومية « خع - ام - واس - ؟ » . وعلى الرغم من أنه كان من الضرورى فحص عظام هذه المومية ليكون الإنسان على يقين تام إذا كانت عظام ثور أو عظام إنسان ، فان المجال لا يسمح للنقاش فى هذا الموضوع . وذلك لأن دفنة مومية ملكية بأية صورة غير كاملة تعتبر من الأمور التى لا يمكن التفكير فيها . فعلموا الإنسان فقط هو الذى يفكر فى اتلاف جسمه قبل الدفن ، كما أنه لا تدفن بقاياها بكل الحقوق التى يتمتع بها « أيبس » عند الدفن . ولا يمكن أن يكون لدينا شك يقبله العقل بأن العظام كانت عظام « أيبس » دفنت لتقلد من وجوه عدة جسم أمير .

يدل على ذلك أنه حتى يومنا هذا نجد عند ما يشفى أحد الأقباط من مرض خطير ، يذبح له عجل . وكان على المريض الذى فى دور النقاهة أن يخطى جسم الذبيح لأجل أن تترك الروح الشريرة جسمه وتدخل فى دم العجل المذبوح .

والآن يتساءل الإنسان هلا يكون من الممكن أن هذه الدفنة كانت بمثابة دفنة بدلا لدفنة الأمير « خع - ام - واس » ؟ وتفسير ذلك أن الأمير « خع - ام - واست » لما مرض أخذ يبحث لنفسه عن علاج بالالتفات العظيم « لأيبس » ، وأخيراً ذبح « أيبس » وأكله هذا الأمير لينال بذلك صحة وقوة . وبعد ذلك تدفن بقايا الثور « مع مرض » الأمير (؟) . على أنه يكاد يكون من ضروب المستحيل أن يجد الإنسان أى تفسير آخر لهذه الدفنة التى تحطت حد المألوف ؛ وتقديم هذا الحل هنا - الذى يتفق مع كل الحقائق - يؤكد نظرية موت « أيبس » كما استعرضناها فعلا .

وأول دفنة أقيمت فى السرايوم كانت تحتوى على تابوت من الجرانيت يرجع تاريخها إلى الأسرة السادسة والعشرين ، وهو التاريخ الذى يشير إليه وصف التحنيط فى ورقة « أيبس » . وقبل ذلك العهد كانت تستعمل توابيت من الخشب فقط لدفن « أيبس » . وتحدثنا الأثار أن « بسمتيك الأول » قد ابتداء سلسلة حجرات جديدة فى السرايوم على نطاق أكبر عن أسلافه وقد تحدثنا عن اصلاحات هذا الملك فى السرايوم والتجديدات التى قام بها هنا فى الجزء الثانى عشر من هذه الموسوعة من صفحة (٧٨ - ٨٤) . وكذلك أعطى الملك « نقطانب الثانى » عناية كبيرة لهذه المدافن فبنى معبداً صغيراً بجوار مدخل السرايوم . والحجرات الكبيرة التى أقامها « بسمتيك الأول » ظلت باقية حتى منتصف حكم الملك « إيرجيتيس الثانى » . وقد أشار « مريت » فى كتاباته إلى مكان فى السرايوم ظل قائماً حتى عهد الامبراطور « تيودوسىوس » (Theodosius) ؛ وفى مكان آخر أشار إلى دفنات للعجل « أيبس » ترجع إلى آخر عهد أباطرة الرومان ، غير أنه مما يؤسف له لم

نعرف ماذا وجد في هذا العهد المتأخر بسبب مطبوعاته التي لم تكن قد تمت بعد عند وفاته .

وجهلنا بالأشياء الذي وجدها « مريت » شيء يوشف له كثيراً . فمن بين الأشياء التي أشار إليها في كتابه عن السربيوم (والتي لم تذكر في فهرسه الخطي المحفوظ باللوفر) الكثير الذي كان يعتبر غير جدير بالمحافظة عليه ؛ ومن المحتمل أنه إذا أعيد فحص أتربة الحفائر التي قام بها في منطقة سقارة وكذلك لو حضرت المقابر التي حفرها من جديد وبخاصة تلك التي ليست معروضة للجمهور ، لأنت بنتائج مفيدة لعلم الآثار . ولا أدل على ذلك من الحفائر التي قمت بها في منطقة سقارة وجدت فيها أشياء جديدة لم يكن « مريت » قد كشف عنها وكذلك وجدت نقوشا لم يكن قد نقلها (راجع Excavations at Sakkara, Vol. 2) . فضلا عن ذلك نجده قد ترك ثلاث دفنات من عهد الرعامسة المتأخر جداً (رعمسيس الرابع كما يقول « مريت » لم تنظف تماماً .

هذا ولم يظهر أي نشر علمي عن هذه المقابر . ومن المحتمل أن القيام بمثل هذه الحفائر يمكن أن يأتي بمحصول علمي كبير ، وبلا شك سيكون لدينا بذلك بيانات أكثر عن « أيبس » وعبادة الثور من التي نشرها « مريت » عن حفائره في سقارة خاصة بالسرايوم .

وأهم الآثار التي يمكن تتبعها من أعمال الحفر التي قام بها « مريت » اللوحات الرسمية ، ومن بينها ثمانية كان قد أعيد إقامتها . وترجع اثنتان منها إلى عهد البطالمة . يضاف إلى ذلك حوالي مائة وعشرين لوحة لأفراد . ومعظم هذه اللوحات دون باللغة الديموطيقية . وقد نشرت كلها في صورة مجموعة .

ويا حبذا لو جمع علماء الآثار الفرنسيون كل ما لم ينشره « مريت » ونشروه
نشرًا علميًا . وعلى أية حال فان قائمة الآثار التي كشف عنها « مريت »
كثيرة جداً لا يمكن نشرها هنا حتى ولو بصورة مختصرة .

ومن المعلوم أن السرييوم قد نمت وتطورت مبانيه على حسب العصور
التي مر بها حتى أصبح في العهد البطلمي من أهم المراكز الدينية ، فقد وجد
في داخل حرمه مؤسسات صغيرة لعدة آلهة كما ذكرنا ذلك من قبل ، وكان
فيه مراكز حضانه كان يأوى إليها المرضى من كل فج طالبين البرء من
أمراضهم . ومن المحتمل أن مؤسسة السراييوم كانت قد استمرت حتى عهد
الامبراطور « تيودوسيوس » . وقد سجل ثور « أبيس » لعام ٣٦٢ ميلادية
وقد ذكر لنا هذا « إميانوس مارسيلينوس » (راجع Ammianus
Marcellinus XXII, 14, 6) غير أننا لا نعرف إذا كان « مريت » قد
كشفت دفنات « لأبيس » من عهد الرومان . والظاهر أن عدم وجود لوحات
رسمية من هذا العهد يجعل من غير المحتمل وجود أى كشف « لمريت » في العهد
الرومانى خاصا بالعجل « أبيس »

ومما يؤسف له أن « مريت » لم يكن مهمتها بدفنات البقرات ، وربما كان
سبب ذلك هو أن الأشياء التي كانت تدفن مع البقرات كانت أقل قيمة من
حيث المادة . ولا تعرف لوحات لبقرات وجدت في السراييوم . ومن جهة
أخرى لم يكن للبقرات لوحات خاصة بها ؛ وذلك لأن البقرات كانت تمثل
على لوحات الثيران . وكانت في أغلب الأحيان تمثل بجسم إنسان وقرني
بقرة . هذا ولم يذكر « مريت » في سراييوم « منف » دفنات البقرات إلا
مرة واحدة وكان ذلك عرضاً ، ولكنه كان يتحدث بوضوح أكثر في

مقالة عن أم «أبيس» (Mémoire sur la Mère d'Apis) في الصفحة الرابعة عشرة من هذا المقال : لقد وجدت في قبوة بقرات في الشمال من السرايوم دفنة سليمة لشخص نذكر من بين ألقابه الطنانة الرنانة لقب الكاهن خادم الآلهة أم أبيس ، هذا بالإضافة إلى لوحة محفوظة الآن بمتحف اللوفر باسم شخص يدعى « ونفر » بن « بتوزريس » ، وكان يحمل كذلك لقب الكاهن خادم الآلهة لأمهات « أبيس » . وفي هذا نجد أن الآثار تتفق إذاً مع ما ذكره « سترابون » إلهتنا لها رأس بقرة ويدها مسلحة بصولجان عادى الآلهة ، كالذى يرى على لوحات السرايوم . . . (وهي) أم « أبيس » .

ومما يؤسف له أن تقرير « مريت » عن حفر هذا الضريح ليس وافياً ، لأنه ليس من المؤكد إذا كان المقصود هنا هو دفنة أم « أبيس » كما يغلب على الظن أو أنها فقط إحدى هذه الجبانات الخاصة لماشية أكثر تواضعاً أقيمت حول السرايوم . أما عن عذرية أم « أبيس » فسنناول عنها الحديث فيما بعد .

الثور « بوخيس » والملك « نقطانب الثاني » :

لقد اهتم الملك « نقطانب الثاني » (نخت حور - حب) اهتماماً خاصاً بسرايوم « منف » ، وفي عهده نجد للمرة الأولى ذكر الثور « بوخيس » وملفته المسمى « بوخيوم » ، وذلك على الرغم أنه قبل هذا العهد لدينا البرهان على وجود ثور « المدمود » الذى وحد فيما بعد بالثور « بوخيس » . فقد ظهر ثور « المدمود » في موكب في عهد الملك « رعسيس الثالث » . غير أن هذا لا يتخذ برهاناً قاطعاً على وجود إله متمص ثورا في ذلك التاريخ ؛ ولكن ذلك يقدم لنا برهاناً قوياً على هذا الرأى .

حقاً كانت توجد عبادة ثور في « المدمود » في عهد الأسرة الثانية عشرة . ويعتمد الأستاذ « فيرمان » أنه قبل عهد الفرعون « نقتانب الثاني » كان يوجد ثور متنقل يزور « أرمنت » و « المدمود » و « طود » و « طيبة » وقد برهن على ذلك بقوله^(١) :

غالباً ما ذكر أن « بوخيس » كان هو نفس ثور « متو » ، وبما لا جدال فيه أن الآله « متو » لم يصل إلى علاقة وثيقة مع عبادة الثور ، ولكن سواء أكانت هذه العلاقة أصلية ونظرية في طبيعة « متو » ، فإن هنا موضوع آخر قابل للشك . ويدل ما لدينا من نقوش على أن ألقاب الثور « بوخيس » تؤكد أنها تميل كل الميل لعبادة « رع »^(٢) ، وإن مكانة « متو » بالنسبة للآله « بوخيس » كانت ثانوية محضة ، وعلى ذلك فإن « بوخيس » كان في الأصل من أرومة شمسية ، ومن المحتمل أنه لم يكن له علاقة بالآله « متو » . ومن ثم يكون من الأمور الغريبة أن « متو » كان في بادئ أمره ثوراً موثقاً . ولدينا دليل آخر على أن صلة « متو » بالآله « بوخيس » ليست أصلية فيما نلاحظه في لباس الرأس الذي كان يرتديه الآله « متو » . فلباس الرأس الخاص بهذا الآله هو قرص الشمس الذي يعلوه ريش النسرين المستقيم ، ونجده كذلك حتى عند ما يمثل برأس ثور^(٣) . والآن نجد أن « بوخيس » عادة كان يرتدى على رأسه قرص الشمس وريش النعام . ويقول « فرمان » أنه لا يعرف أى مثل « لبوخيس » في صورة بشرية ، ولكن كان يمثل برأس ثور ولا يحمل إلا ريش نعام فقط^(٤) . على أن هذه النقطة الأخيرة قد لا تكون

The Bucheum, vol. II, pp 44-50.

The Bucheum vol I, p. 41.

B.I.F.A.O. XII., 12 (Tod)

Champ., not. descr. I. 377.

(١) راجع

(٢) راجع

(٣) راجع

(٤) راجع

ذات أهمية ، ولكن الفرق بين لباس رأس «متو» وبين لباس رأس «بوخييس» يمكن أن يشير إلى خلاف في الأصل الذي نبع منه كل منهما . ومسألة التيجان المختلفة من المسائل التي لم تدرس بعد درساً دقيقاً . غير أن الكفة الراجعة في موضوعنا تميل الآن إلى أن التاج المزين بريش نعام من أصل شمالي أى من الوجه البحرى^(١) .

ويتساءل المرء كيف حدث أن عبادة «بوخييس» قد تركزت في «أرمنت»؟ ولماذا كان «بوخييس» مرتبطاً بالآله «متو»؟ . والبراهين التي في متناولنا للجواب على هذين السؤالين ضئيلة بشدة ، ولكن إذا سلمنا على الأقل بالصلوات الشمسية «لبوخييس» وعلاقته «برع» ، فانه من الممكن تقديم تفسير منطقي لهذين السؤالين ، فالصلوات الشمسية لعبادة الثور قد اعترف بها منذ زمن بعيد (فمثلا لا بد أن تفسر عبادة «منيفيس» في تل العمارنة (راجع Davis·Rock Tombs of el Amarna, Vol. XXXII, 21) بصلة «رع» بعبادة الثور) ومن المعقول أن نقترح أنه عندما أخذت عبادة الشمس تنتشر فان حب المصرى لنظام الثنائية في الموازنة بين الوجه القبلى والوجه البحرى قد تطلبت منه أن يؤسس في الوجه القبلى عبادات ثور مماثلة لتلك العبادات الموجودة فعلا في الوجه البحرى . ويمكن الإنسان أن يخاطر بفكرة في تفسير إختيار «أرمنت» مركزاً و «متو» إلهاً لعبادة الثور في إقليم «طيبة» . ويظهر أن تفسير ذلك يرجع إلى أن «أرمنت» كانت تعتبر بوجه خاص مرتبطة بعبادة الشمس . فقد كان يوجد معبد للاله «أتون» في «أرمنت» ، وكان

الكاهن الأكبر «لأتون» في أرمنت يدعى «ور - ماو» (= الرأى الأعظم) (١) ويقول في ذلك «كيس» : بعد كل شيء يظهر لى أن تأثير تعاليم الشمس الهيلوبوليتية قد وصلت إلى «طيبة» وبوجه خاص إلى «أرمنت» .

ومن جهة أخرى لا يمكن الإنسان أن يتغاضى كلية عن إمكان وجود علاقة بين «بوخيس» و «منتو» وأن هذه العلاقة كانت ترجع إلى بعض رابطة بين الآله «مين» والآله «منتو» . غير أن هذه أمور تعوزنا لاثباتها البراهين ولا بد من تتبعها .

وعبادة «بوخيس» كما نعلم حديثة العهد نسبياً إذ أن نفس اسم «بوخيس» لم يكن معروفاً قبل عهد الملك «نقطاب الثانى» . ومن الجائز أن ذلك كان نتيجة لعناية «نقطاب الثانى» بالعبادات الوطنية وعبادة الحيوانات ، وكذلك إلى رد الفعل ، فى العهد المتأخر ، الذى قام به المصريون على الغزو والسيطرة الأجنبية . وقد وجد رد الفعل هذا متنفساً فى بعث جديد يشجعه عناية مبالغ فيها للعبادات المصرية الخاصة ، وفوق كل شيء عبادة الحيوان (٢) . وقد أشرنا إلى ذلك فيما سبق .

وعلى أية حال يظهر من غير معقول أن عبادة «بوخيس» قد ظهرت إلى حيز الوجود فى عهد الملك «نقطاب الثانى» ، ولذا فانه من الصواب أن نقوم ببحث لنعرف من نتائجه إذا كان هناك أى شيء قد وجد ليكون مقدمة لنموذج سابق لصورة «بوخيس» المتطورة فيما بعد من هذا النموذج .

ونقطة البداية عندنا فى هذا البحث هو الآله «منتو» . والعلاقة بين

Kees AZLIII. 81-3 and p. 83, cf.
(Legrain A.S. IV. p. 147, Rec. Trav. XXIII, 62).

Wiedemann Der Alte Orient XIV, 21.

(١) راجع

(٢) راجع

« متو » والهيران ترجع على الأقل إلى عهد الدولة الوسطى . فلدينا في لوحة « نسومنت »^(١) (Nesumonth) الجملة التالية: لقد كنت الوحيد الذى يمكن أن يسمى ثور « متو » . والواقع أنه قد إقترح أن النعت « الثور الجبار » الذى كان ينعت به الفرعون منذ عهد « بطليموس الأول » كان قد تأثر بأهمية « متو » فى إقليم « طيبة » (راجع Sethe. Amun. § 5).

وكان الآله « متو » يعبد فى أربع بلدان فى مقاطعة « طيبة » وهى : « أرمنت » ، و « المدمود » و « طود » و « طيبة » . وقد وردت هذه الحقيقة فى المتون المصرية . مثال ذلك: أن اسم فلان يبة مثل أسماء « متو » الأربع فى مدنه^(٢) ونجد نفس الفكرة عند ذكر وجوه الآله الأربعة (Sethe. Ibid. § 6 No. 5) ويوجد تطور لفكرة الأربع « متو » يستحق الذكر . فقد ذكر لنا من أنها تتحد فى واحد (راجع L.D. Text IV., 7) . وأخيراً ذكر أن هذه الأشكال الأربعة قد اتحدت فى ثور واحد ، أى أن « متو » أرمنت ومدمود وطيبة وطود قد توحدت مع « نوت » و « نياو » و « حوح » و « كوك » على التوالى . وهذه الآراء قد وضحت فى ألقاب « متو » التالية :

١ — أربعة الذكور لثامون « الأشمونين » التى أجسامها قد وحدت فى ثور (راجع Ibid. T. 30 b)

٢ — أربعة الذكور للآله الأزلية التى اتحدت أجسامها فى ثور قرناه حدان (Sethe. Ibid. 16,110 = 117)

A.Z.,S.L. XXI p. 153.

(١) راجع

Brugsch Dict. Georg. 1068-9, cf. Pap. Cairo 58007, recto 4.3 = (٢) راجع
Golenischeff, Les Pap. heratiques (Cairo Catalogue), p. 33
and also pp. 64, 76.

٣ - ذكور الثامون الموجودة في «متو» (Theb. T. 6 b =)

٤ - ذكور الثامون المتحدة في واحد (L.D. IV 64 a =)

٥ - (الأربعة «متو») قد اتحدت في تمثال في هيئة «متو». وأنها

تجدد نفسها هنا في الملمود بمثابة أربعة ذكور أمام والدها «تن»
(Chronique d'Egypte No 12 July 1930, 266)

ومما سبق نشاهد أسباباً قيمة تنسب أن أشكال «متو» الأربعة المحلية كانت ثيراناً ، وكانت تعتبر أنها تتخصص ثوراً . ولكن مما يؤسف له أن كل المتون التي اقتبسناها من عصر متأخر وبقي علينا أن نعرف إذا كانت هذه الأفكار أو ما يشابهها موجودة في العصور المبكرة .

ولا بد أن نعرف هنا أن البحث في هذا الموضوع لن يكون كاملاً إلا بعد إتمام حفر منطقة «أرمنت» ومع ذلك يمكن القول في هذا الصدد :

أولاً «أرمنت» : يتضح من متون العصر المتأخر وكذلك من لوحات «بوخيس» وكذلك لوحات القرابين أن «أرمنت» كانت تعد مسكن «بوخيس» مدة حياته وأن البوخيوم كان مكان دفنه . ومما يؤسف له أنه ليس لدينا الآن أية براهين عن العصور المتأخرة تدل على عبادته في هذا المكان . وليس لدينا إلا متن واحد جاء فيه : «متو» رب «طيبة» (الكا)نزيلة «أوني»^(١) . وعلى أية حال لدينا متن من معبد «متو» بالكرنك (B.I.F.A.O. (XII, 80) يقدم لنا بعض ألقاب هامة للآله «متو» وهي : «متو-رع»

(١) عبارة الإله نزيل المكان كفا تدل في اللغة المصرية القديمة على أن الإله الماكور كان ضيقاً في المكان الذي ينزل فيه ولم يكن الإله الأصل لهذا المكان . عبارة النزيل بالمصرية هي (حرى - ايب)

رب «طيبة» (الكا)نزيلة « أونو » ، (« أرمنت ») وسيد «المدمود» نزيل (=الذى فى) « طود» . ولا نزاع فى أن وجود عبارة (الكا «نزيلة) « أونو» (أى الذى فى) فى زمن كان فيه « بوخيس» كما نعرفه على قيد الحياة ، يعتبر من الأمور الهامة جداً .

ومما يطيب ذكره هنا أنه ليس من الأمور النادرة أن نجد فى المتون المصرية التى من العهد الرومانى وكذلك من العهد البطلمى كلمة « أونو» قد كتبت بدلا من « أونوشع» . وعلى ذلك فانه ليس لدينا شك محس فى أن الصورة المحلية لثور « متو» صاحب « أرمنت» كانت « بوخيس» فى العهد المتأخر ، وأنه على الأقل منذ الأسرة الثامنة عشرة^(١) كان يوجد ثور « متو» فى هذه البلدة أى « أونو شمع» (= « أونو» الجنوب أى « هليوبوليس» الجنوب وبذلك تألف الثنائية .

ثانياً « المدمود» : لقد برهنت نتائج الحفائر التى عملت فى « المدمود» بصورة قاطعة على وجود ثور قمصه الآله « متو» هناك منذ الأسرة الثانية عشرة ؛ ونفس هذه الحقيقة معروفة من كل نقوش العصور التاريخية المصرية التى أتت بعد ذلك حتى العهد الرومانى . وأكثر العبارات شيوعاً فى هذه المتون العبارة التالية : « متو» رب « طيبة» الكانزيلة « المدمود» ، والكا العظيمة جداً المبجلة فى المدمود . أو « الكا فى المدمود» . وأقدم إشارة للثور الذى فى « المدمود» جاء ذكرها فى عهد « سنوسرت» الثالث^(٢) .

وفى عهد الأسرة الثالثة عشرة نجد فضلاً عن الأدلة التى نتجت من الحفائر الفرنسية التى قام بها المعهد الفرنسى ، وفى ورقة بولاق الخاصة

Rec. Trav. XIX. 14: Amenhotep II.

(١) راجع

Bisson de Ra Roque and J.J. Clère Medamoud 1923, Irsc. 501, p. 113.

(٢) راجع

بالحسابات (A.Z. XXIX, 102 ff.) وكذلك فيما كتبه « شارف »
(A.Z. LII, 51 ff.) ما قد يلقي بعض الضوء على وجود عبادة الثور في
« المدمود » في ذلك العهد .

وفي عهد الملك « تهرقا » سجل العظيم « منتو محات »^(١) الأعمال التي أداها
في « المدمود » : فيقول : لقد (صنعت) ثور المدمود في هيئته المقدسة
وأقمت معبده ، وكان أكثر جمالا عما كان عليه من قبل^(٢) ومما تجدر
ملاحظته هنا أنه على حسب هذا المتن لم يكن ثور « المدمود » حيواناً عائشاً ،
وأقل ما يقال أنه مما يصعب تصديقه على ما يظهر أنه إذا كان يوجد ثور
يعيش باستمرار في « المدمود » فلا بد أن تكون له صورة كما جرت العادة
في معبده .

ويمكن تلخيص صفات ثور « المدمود » فيما يلي :

- ١- أنه كان قد اشترك في حروب مع ثيران أخرى في ساحة خاصة .
- ٢- أنه كان في قدرته أن يشفى الأمراض وبخاصة أمراض العين^(٣) .
- ٣- وكان له وحي^(٤) . ويذكر « كيس » أن « بوخيس » هو الذى
كان له وحي في « المدمود »^(٥) .
- ٤- كانت اللفظة الهبروغليفية الدالة على الثور تكتب أحياناً باللون

Wreszinski O.L.Z. XIII, 385 ff. pl. III. 25.

Drioton, Medamoud (1926), pt. Les Inscriptions 10, 11.

Ibid. p. 9.

Drioton, Medamoud (1925), pt. II, 6, 42-5.

Kees Kulturegeschichte des Alten Orient, I, Agypten 333.

(١) راجع

(٢) راجع

(٣) راجع

(٤) راجع

(٥) راجع

الأزرق . وهذا اللون هو لون السماء وهذا يدل دون أى شك على أن طبيعة نور « المدمود » كانت شمسية (راجع (Drioton, 1925, Pt. II, 6, and Inscr. 80 P. 38).

وأخيراً لا بد من ذكر شيء باختصار عن تمثال «أحمس» بن «سمندس» (Cairo 37075, No. 197, of the Kannak Cache). كان «أحمس» كاهناً (خادم الآله) للملك «نقطانب الثاني» وألقابه الأخرى هي المحنط والمطهر الإلهي ، والذي يدخل في دفنه الثور الذي في « المدمود » (يقصد بوخيس) .

ثالثاً «طيبة» : أن الصيغة الدينية التي من طراز : « منتو » . . (الكا)نزيلة « طيبة » يظهر أنها غير معروفة . ولا بد أن يعترف الإنسان أنه ليس لدينا أى برهان قاطع على وجود صورة ثور «لمنتو» في « طيبة » . ومع ذلك لا يكاد الإنسان يشك في أن مثل هذا الثور لا بد كان موجوداً هناك ، وأن عدم وجود البراهين على ذلك قد كان محض صدفة ، وأنه من الممكن دائماً أن ثور « منتو » في « طيبة » كان قد طغى عليه في عهد مبكر بعض آله آخر . وقد رأينا أنه كان يوجد ثور أبيض له صلة بالآلهة «مين» في « طيبة » في زمن «رعسيس الثالث» وكان بينه وبين «بوخيس» وجه شبه كبير ، وقد عده «جوتيه» أنه هو نفس «بوخيس» (راجع (Gauthier, Les Fêtes de Dieu Min, P. 83

غير أن في ذلك نوع من المبالغة يجب التحفظ عند الأخذ بها .

رابعا «طود» : أن وجود ثور مقدس في «طود» أمر معروف تماماً . وقد نشر الأثرى «لجران» المعلومات الدالة على ذلك (راجع (B.I.F.A.O. XII 109 ff. وفي عهد «تحتمس الثالث» يظهر أن المعبد هناك كان يسمى

«حت كا» (قصر الثور) (١). ويوجد نفس الإسم في متن من «أرمنت» (٢) ويظهر «متو» صاحب «طود» نفسه في صورة بشرية برأس ثور (٣) وأخيراً نجد الثور مصوراً على جدران المعبد (Ibid. P. 109). وقد استخلص الأثرى «فرمان» من بعض متون أوردها (٤)، أن الثور الذى مثل على جدران معبد «طود» هو «بوخيس» نفسه على ما يظن، ولكنه لم يجزم بذلك. وعلى أية حال لا بد أن نثبت هنا النتائج الرئيسية التى نستخلصها من هذا البحث بصورة مختصرة :

أولاً : ليست هناك علاقة محددة بين الآله «متو» وعبادة الثور حتى الأسرة الثانية عشرة .

ثانياً : أن عبادة ثور «متو» ترجع بنا إلى عهد الأسرة الثانية عشرة . وفى «أرمنت» و «طود» ترجع إلى الأسرة الثامنة عشرة . ومن المعقول أنه إذا قامت حفائر جديدة فإنها ستظهر أن كل هذه الأشكال المحلية قد نبعت فى عهد واحد لا يتعدى الأسرة الثانية عشرة .

ثالثاً : أن أعم صيغة فى ألقاب أشكال الثور المحلى للآله «متو» هى : «متو» رب كذا و (الكا)نزىل كذا . وهذا يدل على ما يظهر على أن الثور لم يكن الآله الرئيسى فى أى من هذه الأماكن . ولكنه كان إلهاً ثانوياً أو بعبارة أدق إلهاً زائراً ، لأن عبارة «حرى - اب» تعنى الزائر . والواقع أن ثيران «متو» فى «أرمنت» و«المدمود» و«طيبة» و«طود» لم تعتبر أبداً آلهة أصحاب

Legrain Ibid. p. 114.

L.D. IV, 62 f.

Legrain Ibid figon p. 120.

Buchéum II. p. 49.

(١) راجع

(٢) راجع

(٣) راجع

(٤) راجع

مكانة عظيمة في تلك الأماكن ، وأن الثور الوحيد للآله « متو » الذى له الحق أن يكون الآله الرئيسى للمكان هو « بوخيس » بوصفه سيد «حت آم» (= البوخيوم). فثلاً لم يكن «بوخيس» أبداً سيد «طيبة» أو «أرمنت» وحتى في العهد البطلمى كان ثور « أرمنت » يدعى « نزيل » تلك المدينة

رابعاً : في عهد الملك « تهرقا » كان معبد « المدمود » يحتوى على تماثيل الثور .

خامساً : يظهر أن « بوخيس » كان حاضراً (بوصفه زائراً ؟) في « طود » في عهد البطالمة .

سادساً : كانت أشكال « متو » الأربعة المحلية تعتبر ثوراً واحداً^(١). ولا بد أنها كانت تتزاور فيما بينها في فترات محددة ويحتمل أن ذلك كان مرة في كل شهر هذا ونلاحظ أن الأستاذ « زيته » قد أشار في العبارة التالية « أن ذكور الثامون قد إتحدت في ثور^(٢) (أى وحدت في ثور واحد) . والثور المقصود هنا بلا نزاع هو « بوخيس » وأنه في الحالات الأخرى جميعها التى اقتبسناها فيما سبق كان الثور المقصود هو « بوخيس » . وعلى ذلك ينتج أنه حتى في العصور المبكرة لم يكن يوجد ثور حى منفصل فى « أرمنت » و « المدمود » و « طود » و « طيبة » ، بل كان كل منها متحداً فى ثور واحد ، كان يزور كل مدينة من المدن السابقة على التوالى ، وكان يمثل فى غيابه بتمثاله المقدس .

والمفروض أن ما ذكر هنا ليس إلا نظرية أقيمت على براهين ليست فوق الشبهات ، ولكن يمكن إضافة حقيقة أخرى هنا قد تقوى بعض الشيء

Amun § 173. note 1.

L. DIV. 64a.

(١) راجع

(٢) راجع

هذه النظرية وذلك أن « دريتون » قد نشر أربعة تماثيل للآله « متو » (برأس ثور) سمي كل واحد منها باسم واحد من أربعة الأشكال الخطية للآله الذى قيل عنه أنه يسكن فى حظيرة ثور « مدمود » . فهلا تكون الإشارة هنا لزيارة أربعة الصور الخاصة بالآله « متو » مجتمعة فى ثور واحد ، لمعبد المدمود ؟

وهكذا نحصل على إعادة تأليف تاريخ « بوخيس » فيما يلى : فى العهد الذى سبق عهد حكم الفرعون « نقطاب الثانى » كان « بوخيس » يتقمص أربعة أشكال الآله « متو » ، وهذا الوصف زار المبدئ الرئيسية للآله « متو » كلا بلورها . وفى هذا العهد على ما يظهر لم يكن قد أطلق عليه اسم مميز له . وعلى أية حال نجد أن « نقطاب الثانى » قد أسهم فى تطور طبيعة الثور وجعله إلهاً هاماً مساوياً لكل من « أيبس » و « منيفيس » ، ولكن « بوخيس » استمر فى زيارته المنظمة لبلاد إقليم « طيبة » .

ومهما يكن من أمر فإن هذه النظرية التى وضعها الأستاذ « فيرمان » - على الرغم مما فيها من ثغرات - فإنها تعتبر أحسن ما كتب عن « بوخيس » إلى أن تظهر متون أخرى تنقض بعض ما جاء فيها أو كله ، أو على العكس تثبت صحتها من كل الوجوه .

الموازنة بين « بوخيس ، وبين « أيبس ، و « منيفيس ،

لا بد أن نفهم أولاً أن النظرية القائلة أن « نقتاب الثاني » قد دفع إلى الأمام من جديد عبادة ثور « المدمود » باسمه الجديد « بوخيس » ، وأنه أمدّه بمدفن جديد أطلق عليه اسم البوخيوم ، أو أن نفس الملك قد أدخل فكرة تمص الآله الثور تقليداً لكل من الثورين « أيبس » و « منيفيس » - هذه النظرية يعتبرها الشك والغموض . على أنه لو كانت مسألة التمص حقيقية فإن « نقتاب » لم يتم بها إلا ليكسب محبة أهل الجنوب الذين كانوا غرباء بالنسبة له . وما يلفت النظر هنا أن البيانات التي توضح لنا أوجه الشبه وأوجه الخلاف بين الثور « بوخيس » من جهة وبين كل من الثورين « منيفيس » و « أيبس » من جهة أخرى ، دقيقة للدرجة أنه قد أصبح من الصعب استخلاص شيء منها .

وسواء أكان موجوداً ثور يتمصه آله في « أرمنت » قبل عهد الملك « نقتاب الثاني » أم لا ، فإن التغيرات التي أدخلت في عبادته في ذلك الوقت كانت أساسية للدرجة أن أصبح مؤكداً أن نعتبر حكم هذا الفرعون بداية تاريخ الثور « بوخيس » .

بوخيس :

كان « بوخيس » ينتخب من بين عجول ذات سن مناسب ، على شرط أن يكون به علامات خاصة تميزه عن نوعه . وكان هذا العجل على حسب قول

« ماكريبوس »^(١) يغير لونه كل ساعة ، وذكر لنا هذا المؤلف كذلك أن هذا العجل كان أشعث اللون بشعر ينبت إلى الخارج ، وذلك على عكس كل الحيوانات . وكانت بشرته بيضاء ورأسه أسود . ولسنا في حاجة إلى القول بأن الوصف الأول الذى وصفه به هذا المؤرخ ، الثور « بوخيس » ما هو إلا حديث خرافة نقله عن نسج خيال التراجمة . أما الوصف الآخر فهو بلا شك له بعض العلاقة بالحقائق المعروفة عن هذا الثور . ولكن مما يؤسف له جد الأسف أن علماء الآثار الذين قاموا بالحفائر العلمية فى « أرمنت » لم يكن فى استطاعتهم الحصول على قطعة من جلد ثور من ثيران « بوخيس » ، كما لم يسعدهم الحظ حتى بالعثور على جلد بقرة . ويرجع السبب فى ذلك إلى رداءة طبيعة التربة التى دفنت فيها هذه الثيران ، يضاف إلى ذلك أن تحتيط هذه الثيران لم يكن متقناً للدرجة كافية . ويقول الدكتور « جاكسون » - فى التقرير الذى وضعه عن فحص عظام هذه الحيوانات وأنسجتها وتركيبها - أنه لم يجد شلوثاً فى تركيبها كلها . فقد وجد أن عظامها تشبه بصورة دقيقة جداً عظام ثيران بلاد ما بين النهرين و« آسيا الصغرى » وهى التى تنسب إلى سلالة (Bos Brachyceros) وهى التى تميز بقرون قصيرة وظهور محدوبة . والظاهر أنه لم تكن فى البلاد المصرية منطقة مخصصة لانتخاب العجل « بوخيس » ، فقد ولد ثوران « بوخيس » فى « أرمنت » ، كما ولد الثور الثانى الذى عاش فى عهد الإمبراطور « أغسطس » وكذلك الثور الذى عاش فى عهد الإمبراطور « تيريبوس » وثوران آخران فى المدينة الجنوبية ، (يحتمل أن المقصود هنا مدينة طيبة) ، واحد منهما

في عهد الملك « بطليموس السادس » وواحد في عهد « بطليموس الرابع » .
ويلحظ هنا أنه أحياناً كان يذكر اسم صاحب الأرض الذي ولد فيها الثور
« بوخيس » على اللوحات التذكارية ، ومن المحتمل أن مثل هذا الحادث كان
لا بد مصدر جزاء من الناحيتين المادية والروحية لصاحبه . وكانت أم هذا
الثور تكرم تكريماً عظيماً ، كما كانت بلا شك تسكن في حرم المعبد « بأرمنت » .

العناية بأم الثور بوخيس :

كانت العناية بأم « بوخيس » مفهومة بطبيعة الحال ، هذا إذا سلمنا بأنها كانت
تحتل مركز الأم العذراء ، الذي كانت تحتله أم الثور « أيبس » . وقد ناقش
« مريت »^(١) هذا الموضوع بشيء من التفصيل . وقد سلم فيما كتبه بما جاء على
لسان الكتاب القدامى في هذا الصدد . واعتبر أن آراء هؤلاء الكتاب قد
حققتها النقوش التي جاءت على اللوحات التي كشف عنها ، وكذلك ما جاء
على بعض الآثار التي عثر عليها في السرايوم . وقد اقتبس من الكتاب القدامى
أمثال « هردوت »^(٢) و « بومبونيوس »^(٣) ميلا . و « أليان »^(٤) و « بلوتارخ »^(٥)
وكذلك اقتبس - من لوحة من لوحات السرايوم التي تصف « أيبس » - العبارة
التالية : « ليس لك والد » . وقد أصر « مريت » على أن المقصود من هذه
العبارة هو المعنى الجسدى . وفي الصفحة الثالثة والخمسين من نفس الكتاب
نجده يصر على أن « أيبس » كان قد ولد من أمه بواسطة « بتاح » وأنها حملت

Mariette sur La Mère d'Apis p. 20.

Herod., III, 28.

Pomponius Mela, 1, 9, 58.

Aelian (Hist. Anim. XI, 10).

Plut arch. (Iuaest. Conv. VIII, 1, 3-718b).

(١) راجع

(٢) راجع

(٣) راجع

(٤) راجع

(٥) راجع

في « أيبس » الذي تمثل لأمه ناراً سماوية . ومن أجل ذلك كانت تظل أم « أيبس » عنراء طوال مدة حياتها .

هذا وقد ترجم « جورج رولفسون » الفقرة التي وردت في « هردوت » عن « أيبس » بالصورة الآتية : « والآن فان أيبس هنا . . . هو عجل بقرة لم يكن في مقدورها أبداً فيما بعد أن تحمل » . ويقول المصريون أن ناراً تأتي من السماء على البقرة ، وعلى ذلك تحمل « أيبس » (Herod. III, 28) . أما « بلوتارخ » (De Iside etc XLIII) . فيقول : « يقولون أن « أيبس » ... يحمل فيه عندما تسقط نار خالقة بشدة من القمر وتلمس بقرة تطلب اللقاح » . ولما كانت المعلومات تعوزنا في هذا الصدد عن أبوة « بوخيس » ، فانه من الأفضل أن نسلم أنه كان يشبه في ذلك « أيبس » . ولا نزاع في أن هذه الفكرة التي تنطوى على ولادة تدل على الاعجاز توضح الأسباب التي من أجلها اتخذت العناية لتحقيق العلامات التي لا بد أن تظهر على « بوخيس » التي ولد حديثاً . فاذا أنتخب ثور ليتممه آله ، فعند نزول الروح عند حفل تقديس أو حتى عند تنصيب الثور نفسه ، لا يكفي وقتئذ أن يكون ظاهر الثور يحتوي على تشابه معقول في العلامات المطلوبة ، ولكن كان من الضروري من حلوث ولادة تدل على الاعجاز وتدل على دقة اختيار الكهنة . ولدينا البرهان على هذه العناية مما جاء في لوحة خاصة بالعجل الثاني الذي عاش في عهد « بطليموس السادس » . وذلك أنه عند ما ولد هذا العجل كما تحدثنا عن ذلك من قبل (ص ٣٤٠) أخذ إلى البلدة مسقط رأسه (اصفون) حيث قابله الكهنة المفتشون الملكيون وأجناد « البيتين العظيمين » . ولا نزاع في أن هذه الفئة من العطاء كانوا قد أرسلوا ليتحققوا من أن هذا العجل هو المطلوب .

ومن المسلم به أن صاحب العجل كان عليه أن يثبت أن «العجلة» التي وضعته لم يقربها فحل .

وكان هناك بحث آخر مماثل ورد ذكره في حالة العجل « أيبس » . وتدل شواهد الأحوال على أنه كان من الممكن أن المفتشين الملكيين كانوا قد عينوا بوصفهم شهاداً مستقلين ليمنعوا وقوع غش وتدليس في فحص العجل . والآن يتساءل المرء هل من الممكن أن نفس هؤلاء الرجال قد قاموا بعمل مثل هذا العمل مع كل الحيوانات المقدسة ؟ . والجواب على ذلك هو أن هذا كان أمراً محتملاً أكثر من أنهم كانوا يقومون بهذا العمل مع أعمال أخرى كانت تعتبر من واجباتهم .

والظاهر أن طبيعة حفل تنصيب العجل « بوخيس » لم تكن واضحة المعالم بأية حال من الأحوال ، غير أنه كان على أية حال احتفالاً هاماً يحضره كما قيل الملك ، ومن الجائز أن الملك كان يحضره في العهد البطلمي ، وذلك لأن حفل تنصيب العجل « بوخيس » كان لا يحدث أكثر من مرتين في حياة أى ملك ، اللهم إلا إذا كان الملك يحضر أفعال تنصيب كل الحيوانات المقدسة في طول البلاد وعرضها .

هذا ونعلم أن الثيران « بوخيس » التي نصبت في عهد « نقطانب الثانى » و « بطليموس الرابع » ، والثور الأول من عهد « بطليموس الخامس » ، كان يتم تنصيبها في « أرمنت » ، في حين أن أفعال التنصيب الأخرى التي نعلم مكانها كانت قد أقيمت في « طيبة » . وقد نصت اللوحة الثانية التي من عهد « بطليموس السادس » ، على أن « طيبة » كانت الموقع الذي جرى فيه تنصيب العجل « بوخيس » منذ الأزول . وتدل الأحوال على أن هذا العصر هو العصر الذي

أصبح فيه العجل « بوخيس » مرتبطاً بالهة « طيبة » الثمانية ، وفي تلك المدة حدث تغيير عام في مناقبه . وقد ذكر في نفس اللوحة السابقة حفل تنصيبين إغنافيين تابعين للتفتيش الذي أشير إليه فيما سبق وستحدث عنهما فيما بعد هنا . وكان الثور بعد تنصيبه مباشرة في العادة يحمل في النهر في قارب مقدس من « طيبة » إلى « أرمنت » وفي صحبته جماعة من علية القوم . وعلى ذلك فإن ثور « بطليموس السابع » نصبه الملك نفسه . ففي رحلته في قارب « آمون » مع قوارب الملك كان كل مواطني « طيبة » و « أرمنت » والكهنة خدام الآله وروساء الكهنة في صحبته . وبالمثل نعلم أن الثور الأول من عهد « أغسطس » قد نصبته « كليوباترا » العظيمة ومعها زوجها الطفل « بطليموس الثاني عشر » . « لقد نصبه الملك نفسه في السنة الأولى ١٩ برمهات وقد ساحت به في النهر ، الملكة سيدة الأرضين « كليوباترا » ، الآلهة التي تحب أولادها ، في قارب « آمون » مع قوارب الملك ، وكان معه كل سكان « طيبة » و « أرمنت » والكهنة .

وفي معظم هذه المناسبات كان حضور الملك أمراً مسلماً به ، وذلك لأنه قيل أن « بوخيس » قد صاحبه الملك نفسه في عهد « تيبيريوس » . ومن الممكن كذلك أن الملك كان يمثله رسمياً نائب هام يحمل محله . ويفهم من الخلاف في الصيغة أن « كليوباترا السادسة » قد رافقت الثور بنفسها كما رأى كل من « ينكر » و « تارن » و « فيرمان » .

وقد كتب الدكتور « تارن » عن هذا الموضوع في تاريخ كبردج

القديم (١)

وقد جاء في لوحة العجل الثانى الذى عاش فى عهد « بطليموس السادس »
- التى أشرنا إليها فيما سبق - الجملة الآتية : أن حفل تنصيبه (بوخييس) قد أذاه
كهنته .. وقد حرر منشور رسمى فى حضرة جلالته . وبعد ذلك حضر
الملك إلى « طيبة » وأقيم احتفال آخر . وهذا الاحتفال الأخير حدث فى السنة
الرابعة والعشرين ، وكان العجل قد ولد فى السنة التاسعة عشرة . غير أن هاتين
الحادثتين هما اللتان يمكن تأريخهما فقط ، وعلى ذلك فانه من غير المستطاع
أن نعرف كيف كان تقسيم مدة خمس السنوات التى بين عام ٢٤ و ١٩
بالنسبة للأحفال السابقة وأعنى بذلك حفل التفتيش وحفل التنصيب الأول .
والظاهر جلياً أن الملك أو وكيله لم يكن فى قدرته الحضور عند ما كان الكهنة
يريدون تنصيب الثور ، ومن أجل ذلك كان يسمح لهم - بمرسوم ملكى خاص -
أقامة الحفل بأنفسهم . ويفهم أنه إذا كان هذا الحفل يقام بعد التفتيش
مباشرة ، فانه لا يكون صحيحاً تماماً ، ومن أجل ذلك كان الثور يظل فى
« طيبة » إلى أن يصبح الملك خالياً من الأعمال ليقوم بعمل الحفل السليم . ولكن
إذا كان حفلا التنصيب يتبع الواحد منهما الآخر مباشرة ، فانه يفهم على
ما يظهر أنه قد وقع بعض حادث جعل ظهور الملك شخصياً بعد التنصيب الذى
قام به الكهنة مباشرة ممكناً أو ضرورياً . وفى كلتا الحالتين يفهم أن سير
الحوادث تقوى الرأى القائل أن الملك كان يحضر التنصيبين شخصياً ، ولو على
الأقل فى العهد الأول من عصر البطالمة ، وذلك لأنه كان من الجائز وجود
مضايقة كثيرة فيما يخص إبدال نائب بآخر فى مثل هذه الأحفال الخطيرة الشأن .

ولدينا حادثان - وصفا على اللوحات الخاصة بالعجل « بوخييس » - لها
أهمية منقطعة النظير . الأولى وقعت فى خلال حياة الثور الأول الذى عاش فى

عهد « بطليموس السادس » . فاستمع لما يقول المتن : لقد وصل إلى « طيبة » في السنة الثانية في الخامس عشر من شهر بابه . وكان هناك هجوم قامت به ممالك أجنبية عدة على مصر في السنة الثانية عشرة ، وقد اندلعت نار فتنة داخلية في مصر . وكان سور « طيبة » العظيم محصناً بالأجانب . وعلى أثر ذلك جاء مواطنو « أرمنت » إلى « طيبة » القوية البأس . وكانت قلوبهم وقتئذ في خوف أليم من أجل هذا الآله ، وأدوا شعائر نقله إلى « أرمنت » في السنة الثانية عشرة ... ليته يبقى على عرشه أبدياً . والحادثان اللذان أشير إليهما هنا هما غزو الملك « أنتيوكوس الرابع » لمصر في عام ١٦٩ ق. م ، والحرب الداخلية التي قامت بين « بطليموس فيلومطور » وأخيه . أما « الأجانب » فيمكن أن يكونوا جنود الإغريق المرتزقين الذين كان يستخدمهم أحد الفريقين المتحاربين .

وعلى أية حال فإن المناوشات التي قام بها أحدا الطرفين لم تكن حامية (هذا إذا كانت قد وقعت أية حرب فعلا) ، أو أن الآله وأتباعه قد سمح لهم بالمرور بين خطوط القتال . ومما يؤسف له أن الحادث الآخر الذي له أهمية في موضوعنا قد ذكر على لوحة الامبراطور « دوميسيان » (Domitian) التي اشتراها المتحف البريطاني في عام ١٩٠٦ . والمتن الذي نقش على هذه اللوحة لا يمكن قراءته إلا جزئياً لما فيه من صعوبات لم يمكن التغلب عليها تماماً حتى الآن ، غير أنه أمكن ترجمتها ترجمة موقته . وهي تقدم لنا فكرة هامة . إذ نقرأ في نقوشها وصف عيد عظيم ، غير أننا لا نعرف في أية مناسبة أقيم هذا العيد . ويتساءل الإنسان هل كان عيد تنصيب الثور أو عيد مماته ؟ ولنستمع لما جاء فيها : كانت هناك جياد عدة أكثر من الرمل ، وجنود أكثر من رمال الشاطيء . وقد وصف بعض هؤلاء الذين كانوا يصحبون الثور

بأنهم «أونتيو» ، ويقترح الأستاذ «فيرمان» أنه من الممكن أن يكن هؤلاء كاهنات موسيقيات . ولدينا في المتون الديموطيقية التي وجدت على فخارة (موسيقيو «أمون» الراقصون) وكذلك «الراقص» و «مغنو المعبد» ، ومن الجائز أن الإشارة في اللوحة تشير إلى هؤلاء . وكذلك ذكر على لوحة «دوميشيان» هذه ، عبادة رأس «بوخيس» الذي يتحلى بالتاج في الريشتين :

أن «أرمنت» و«طيبة» الجميلة قد انحدتا في معاقرة بنت الحان ، والصباح قد سمع في السماء . ثم عاد إلى مدينة «أرمنت» في فرح لأجل أن يتسلم عرشه في حياة أبدياً . . . ومملكته كان خلودها مثل خلود «رع» .

وإذا استثنينا ولادة «بوخيس» وتنصيبه وموته فإن الحوادث الأخرى وكذلك الأعمال اليومية الخاصة بحياته لم توضح بعد بصورة جلية في المتون . هذا وقد برهن «فيرمان» على أن «بوخيس» كان ثوراً مشاءً ، أو بعبارة أخرى كان جوالاً منتقلاً فقد جمع في شخصه الآلهة الذكور الذين كانوا في عداد ثامون الآلهة . وتفسير ذلك أن أشكال الآلهة «منتو» الأربعة كانت موحدة في هذا الثور بمفرده . وعند ما كان يزور كل مدينة من المدن الأربعة التي ذكرناها فيما سبق فإنه كان يصبح ثور هذه المدينة . وعلى الرغم من ذلك فإن كل ثور كان يحتفظ لنفسه ببعض شخصيته . وكان كل معبد - عدا معبد «أرمنت» على ما يظن - فيه تمثال ثور . وهذا التمثال كان يمثله دين شك عند ما يكون في جولاته في مكان آخر . وقد إقترح أنه كان يزور كل بلدة من هذه البلاد الأربع مرة كل شهر ؛ غير أنه على حسب ما جاء في لوحة «ببليموس السادس» التي تحدثنا عنها آنفاً ، يظهر أنه قد أمضى عشر سنوات في «طيبة» . يضاف إلى ذلك أنه لم يكن الآلهة الرئيسي لأية بلدة من هذه

المدن الأربع . ولم يشر إليه أبداً بأنه رب « طيبة » أو « الممود » أو حتى « أرمنت » التي كان يعبد فيها ، ولكن كان ينعت فقط بأنه رب بيت « آتوم » وهو الاسم القديم لمعبد البوخيوم .

ويظهر من البيانات الديموطيقية التي في متناولنا أن دخل معبد « أرمنت » - حيث كان يشرف « بوخيس » (يظهر أن الحسابات كانت أكثر مما يحتاج إليه البوخيوم وحده) - كانت أكبر من دخل معبد « تبتونيس » . فقد كان يوجد في معبده ، كما كانت الحال في معبد « سبك » باللاهون في الدولة الوسطى ، عشرون موظفاً يتقاضون أجورهم بنظام ، يضاف إلى ذلك أناس آخرون كانوا يتسلمون أجورهم من كهنة مختلفين . ونخص بالذكر من بين هؤلاء العلافين ، وهم بلا شك أولئك الذين كانوا يوردون الكلاً للثور ، لأنه الطعام الأساسي لحفظ صحة الحيوان . وقد ذكرت مادة ربما كانت جراية الغلة التي كانت تقدم للثور « بوخيس » ، غير أن مقدارها كان يكفي غذاء لأي ثور مدة ثمانية أشهر ؛ وحتى إذا سلمنا جدلاً أن جراية أم « بوخيس » كانت محسوبة ضمن هذه الكمية ، وإن كلا من الثور « بوخيس » وأمة بجان يأكل فوق طاقته ، فإن الكمية التي ذكرت كانت أكثر مما يجب . ولكن يحتمل أن « بوخيس » هذا كان له أولاد تأكل في حماه - وكذلك كانت هناك كمية كبيرة من النسيج يدفع ثمنها ، ومن الممكن أن بعضه كان يستعمل في معبد « بوخيس » الحى . هذا وقد سبق أن ذكرنا الراقص والموسيقين الراقصين لأمون ومطربى المعبد .

مركز « بوخيس » بين الآلهة المصريين :

لا نزاع في أن الباحث في مسألة مركز « بوخيس » من حيث سلطته

الدينية بين الآلهة المصرية يجد نفسه في بحر لجى من الصعوبات ، وذلك لأنه في الوقت الذى يستخلص منه معظم المعلومات عن هذا الآله ، وكل المعلومات عن « بوخيس » بالاسم نجد أن آلهة إقليم « طيبة » قد أصبحت تكاد تكون مختلطة ببعضها بعضاً بدرجة لا يمكن حلها . وليس ذلك بغريب فإن العلاقات المتبادلة بين الآلهة « آمون » و « مين » و « متو » لم يمكن حتى الآن معرفتها بصورة قاطعة تجعل من السهل فصل الواحد منها عن الآخر ، وذلك على الرغم من أن هذه الآلهة معروفة لنا منذ العصور المبكرة من تاريخ مصر . ويرجع السبب في ذلك - في أغلب الأحيان - إلى أن كلا من هذه الآلهة قد استولى لنفسه على صفات آلهة أخرى في أحوال سياسية واجتماعية على حسب مركز هذا الآله في نظر الملك الحاكم وبحسب ما لكهنة هذا الآله من قوة وسلطان في البلاد .

وقد فسر لنا الأستاذ « فيرمان » - عند ما تحدث عن ألقاب « بوخيس » - بعض ما وصل إليه في هذا الصدد . فقد برهن على أن « بوخيس » كان الممثل الديوى للآله « رع » إله الشمس . على أن صبغة اللون المضبوطة التي يمكن أن نراها من هذا البيان لا تزال يعتمدها الشك فيما يتعلق بكل من « بوخيس » و « أيبس » . وقد أعطيت تفاسير مختلفة لذلك ، فقد قيل عنه أنه الحياة الثانية والمظهر والممثل والمتقمص للآله . وأقدم مناقب « بوخيس » هي صفاته الشمسية ويمكن تأثرها ، ويظهر أنها قد سبقت علاقاته بالآله « متو » . ومن الممكن كذلك توحيده بالثور الأبيض ومن المحتمل أنه يرجع في نسبه إلى الوجه البحرى ، وقد يكون متناسلاً من الثور الأبيض الذى جاء ذكره على حجر « بلرمو » . وتدل الوثائق على أن علاقة « بوخيس » بالآله « مين » كانت أقوى من علاقته بمعظم آلهة التاسوع ، ولا غرابة في

ذلك ، فان هذا ما كان ينتظر من آله يتصف بالخصب . وولفت النظر أيضا أنه في العهود المتأخرة كان قد أصبح مرتبطاً ارتباطاً وثيقاً مع الآله «متو» رب «أرمنت» . وكان في هذا الوقت له عدة علامات متشابكة مع آلهة أخرى فكان يتمص ثامون الآلهة ، كما كان يدعى والدها وجدها وأهم ألقاب «بوخيس» هي :

- ١- الروح الحية «لرع» : با عنخ (ن) رع .
- ٢- الحياة المكررة «لرع» (على الأرض) .
- ٣- والذي يكرر حياة كل الآلهة (= وحم عنخ ن ترو) .
- ٤- والآله العظيم رب بيت «آتوم» (= نرعا- نب . حت آم) ؛
وعبارة «حت- آم» معناها بيت «آتوم» أى معبد «البوخيوم» .

وعندما ننظر في أصول «بوخيس» فلدينا حقيقة واحدة ذات أهمية كشف عنها في فحص بالى لقصص السائح المبكرة لأرمنت فيقول «جرنجمر» (Relation du Voyage fait en Egypte en 1730, Paris 1745, pp. 70-71).

يرى بالقرب من (المعبد) حوض جميل أقيم من أحجار مربعة ، طوله ٤٠ قدماً وعرضه ٣٠ قدماً ويرى في وسطه عمود لم يبق قائماً منه إلا نصفه .
ويذكر «اربي» و «منجل» (C.L. Irby & J. Mangles, Travels in Egypt and Nubia, London (1823) p. 136.

ما يأتي : توجد بالقرب من المعبد على الجانب الشرقى ، بقايا حوض قديم يذكر «دينون» نقلا عن «اريستديس» أنه في وسطه مقياس نيل ، ولكن العمود الذى نقشت عليه المقاييس بالتدريج لا يمكن رؤيته الآن . . . ويدهى أن بحيرة المعبد تحتوى على مقياس نيل - كالذى وجد في البحيرة التى في «منف» -

متصلة بالمعبد الذى كان يعبد فيه « أيبس » . وعلاقة « أيبس » بالنيل معروفة تماماً ، وعلى ذلك فان مثل هذه العلاقة مع « بوخيس » ليست غير ممكنة . ومن المعلوم أن المعبودين العظمين للخصب فى مصر هما الشمس والنيل ، وكل منهما مرتبط « بأيبس » وبخاصة النيل ، وكانت الشمس مسيطرة مع « بوخيس » كما كانت مسيطرة مع « منيفيس » فى « هليوبوليس » . وكانت « أرمنت » مركزاً لعبادة الشمس فى الأسرة الثامنة عشرة . ويقترح الأستاذ « فيرمان » أنه فى الوقت الذى كانت فيه عبادة الشمس الهليوبوليتية قد انتشرت ، نجد أن المصريين بما فطروا عليه من ميل شديد للمذهب الثنائية قد أسسوا عبادة ثور الشمال فى « أرمنت » . ومن الجائز كذلك أن « أرمنت » كانت قد أختيرت مركزاً لعبادة « آتون » ، ويرجع ذلك إلى الصبغة الشمسية الأصلية لعبادة « بوخيس » وبسبب العبادة المحلية أيضاً .

ذكرنا فيما سبق أن الملك كان حاضراً فعلاً أو بالنيابة أو بالمجاملة عند تنصيب « بوخيس » الذى كان بلا نزاع له مكانة عظيمة جداً ذات أهمية بالغة فى أنحاء البلاد . ولكن دلت الوثائق على أن دخله قد نقص فى منتصف حكم الملك « بطليموس الخامس » ، ويؤكد لنا هذا ، حالة المقابر الخاصة به فى تلك الفترة . غير أن ذلك - على ما يظهر - كان نتيجة للضرائب التى كان يفرضها الملك على الأهالى لمساعدته فى حروبه الخارجية ؛ ويمكن أن يرجع سبب ذلك أيضاً إلى أن كهنة « بوخيس » الذين أقحموا أنفسهم - بحكم الضرورة أو عن قصد وتدبير - مع الأسر التى قامت بالثورة فى السنين الأولى من حكم هذا العاهل . وحوالى هذا الوقت حدثت سرقة غير أن ما نجم عنها من أضرار أصلح فيما بعد . هذا ونعلم أن « أرمنت » قد حاربت فى صف الجانب الخامس فى خلال الاضطرابات التى وقعت بين « بطليموس السابع » و « كليوباترا

الثانية . ويلمح أنه بعد انتهاء هذه الاضطرابات مباشرة ، كانت المقابر التي أقيمت في البوخيوم قد بلغت الغاية من فقر الحال بلرحة محنة . وفي عهد الامبراطور « تيبيريوس » ظهر انتعاش في مباني البوخيوم وقد ظلت الحال كذلك حتى عهد الامبراطور « كاراكلا » .

وكانت هناك أسرة واحدة من الأسر الشريفة على اتصال دائم مع « بوخيس » وهذه هي أسرة « كالازيريس » (Kalasiris) التي ظهر اسمها على اللوحة الرسمية للثور « بوخيس الأول » الذي عاش في عهد الامبراطور « أغسطس » ، وكذلك ظهر اسم هذه الأسرة مع « بوخيس » في مناسبات أخرى . فنعرف أنه في حظيرة « كالازيريس » بن « كالازيريس » ، ولد الثور « بوخيس » الثاني الذي عاش في عهد الامبراطور « انتونيوس بيوس » (Antonius Pius) . ويظهر أنه من المستحيل علينا أن نربط الأسرتين الواحدة بالأخرى ، غير أنه ليس من المستحيل كذلك وجود علاقة بينهما . على أنه لم يوجد في البوخيوم أى شيء - عمل على نفس النطاق - يمكن موازنته بالنذور الهائلة التي كانت تقدم عند دفن « أبيس » ، ولكن من جهة أخرى نجد دليلا على تعبد الأهلين وصلواتهم « لبوخيس » .

فقد عثر على لوحة لشخص منقوشة بالهيروغليفية ، غير أنها لسوء الحظ لم يمكن ترجمتها ، كما وجدت لوحة من الحجر الرملي دون عليها إسمان بالديموطيقية ، وكذلك عثر على عدد من اللوحات المصنوعة من الحجر الرملي عليها رسومات خاصة ، وعدة حصوات نقش عليها أسماء . وقد عثر لحسن الحظ - بالإضافة إلى ماسبق - على حصاة من حجر الكوارتز مكسورة نقشت عليها أنشودة للثور « بوخيس » دونت بالديموطيقية (Buch. II, P. 56) . ولما

كانت هذه الأثوذة عليها مسحة خفيفة من الأسلوب الأدبي وفي الوقت نفسه تحتوى على مادة هامة بالنسبة للموضوع الذى نفضحه الآن فقد أوردت ترجمتها هنا بشيء من التصرف :

تعال إلى يا « أوزير بوخيس » يا سيدى العظيم !
ليتك تعيش ملايين السنين . وليتك تتمتع بأبدية الشمس .
إنى خادمك يا سيدى العظيم
وإنى أناديك بصوت عال ولا أمل النداء .
وان نداأتى عديدة ليلا وجولاتى نهارا
إن الهى ثقيل على
وإنى صغير جداً ضدهم جميعاً .
إنى أناديك دون أن أمل النداء
ولا أنصب من نداء الله
فهل عنده وقت موته عند ما لا يصغى ؟
إنى أناديك وأنت تسمع ما أقول .
وإذا نادينا فانك تسمع . تعال إلى يا سيدى .
ليتك تعيش ملايين السنين وليتك تجعل السرور فى الأراضى فى كل
السرمدية .

وعلى الرغم من وجود مثل هذه التضمرات والتمنيات التى يقدمها الأفراد للثور « بوخيس » ، فلا بد أن نعترف مع ذلك أن سبب قلتها يرجع على ما يظهر إلى أنه لم يحتل مكانة وثيقة فى قلب الرجل العادى فى مصر . وإذا كان هذا الدليل قد ظهر مبكراً عن هذه الفترة ، فان ذلك يعد برهاناً على أن

« بوخيس » لم يكن الآله المحلى : وذلك لأن الآلهة المحليين هم الذين يبقى الناس على الولاء لهم على مر الأزمان ، ولكن عند ما بدأ يظهر « بوخيس » في الأزمان المتأخرة فانه يكون من الخطر أن نستنبط أية نتائج . على أنه قد يمكن - إذا قامت حفائر في منطقة معبد « أرمنت » - ظهور آثار تدل على مثل هذا التعبد أو أن الدفنة الأصلية له إذا عثر عليها يمكن قرنها بالسرايوم في هذا الصدد .

وكان الثور « بوخيس » أثناء حياته يلبس تاجاً كالذى كان يلبسه بعد الموت ؛ غير أنه كان على ما يحتمل أكبر حجماً وأمتن صناعة . ويحتمل أن القرص وإطار الريش اللذين كان يلبسهما كانا مصنوعين من ورق من للذهب بدلا من الخشب المذهب . يضاف إلى ذلك أن التظيم الذى كان في الريش مصنوعا من اللازورد بدلا من الزجاج . ومن الممكن أن « بوخيس » كان يرتدى شبكة من نسيج ما بقصد ابعاد الذباب عنه ، وكانت الأحفال التى تقام له - كما شاهدنا من الأوصاف التى جاء ذكرها في الأحفال الرسمية التى كانت تقام له أثناء ذهابه من « طيبة » إلى « أرمنت » بعد تنصيبه - غاية في الهجة والعظمة . فقد كان يصحبه الكهنة والموسيقيون وحاشية عظيمة . هذا إلى أن هذه الأحفال كانت مصحوبة بمظاهر الفرح العميم - على الأقل - بصفة رسمية .

والآن يبرز أمامنا سؤال هام عن عزوية الثور « بوخيس » . وليس لدينا برهان مباشر على أن « بوخيس » كانت له أية رفيقة ، ولكن تقوم في وجه ذلك معارضة كبيرة لأسباب دينية .

ولدينا الأدلة الغزيرة التى تبرهن على أنه عند ما يرى قوم مبدأ الحصب

متمصاً رجلاً ، وهو الملك عادة ، فان من المفروض دائماً أن يتقل هذا الخصب للقوم والأراضي بالاستعمال لا بالحفظ والكبت . ولقد كانت الحال على هذا النوال للدرجة أنه في كثير من القبائل كان الانذار بموت الملك وتنصيب آخر مكانه يرجع إلى عدم قدرته على اشباع الغريزة الجنسية عند أزواجه العدة^(١) . ويظهر نفس المبدأ في عبادة «أفروديت» ، وذلك بممارسة مبدأ الاخصاب لا بكتبته^(٢) . ولا نزاع في أن المصريين كانوا في عهد ظهور سجلات «بوخيس» غاية في السفسطة ؛ غير أنه من المستغرب إذا كان «بوخيس» رمز الخصب ، أن يكون أعزباً ، وهذه دون أى جدال فكرة بعيدة كل البعد عن الديانة المصرية ، وكذلك عن كل الفكر المصرى . ولا يغيب عنا هنا في هذا الصدد أن فكرة كون «أبيس» إله يجلب الخصب لم تكن قد ماتت في العصور التاريخية المتأخرة ، فقد روى «يوزيب» في هذا الصدد^(٣) ما يأتي : «إن المصريين كانوا يعبدون كلا من العجل «أبيس» والعجل «منيفيس» لأن الثيران قد ساعدت الكاشفين على محصول القمح في زرعهم وفلاحهم المعتادة .

وعلى أية حال فان أول اتجاه يجب أن نولى وجوهنا شطره للحصول على بعض البراهين التي تدل على وجود صاحبة للثور «بوخيس» هو البقرات المقلمسات وبخاصة البقرة «حسات» التي كانت تعبد في بلدة «اطفيح» (=أفرو ديتوبوليس) ؛ غير أنه ليس لدينا أى أثر يدل على وجود شيء

G. Frazer the Golden Bough. abridged Ed. pp. 246.

Ibid., pp. 335-341.

Eusebius Praeparatio Evangelica II,

(١) راجع

(٢) راجع

(٣) راجع

من هذا ، ولذلك فان مثل هذا الفرض لا يجد ما يبرره . وفي عالم الروحانيات توجد اقترحات بأن «حتحور» كانت صاحبة «بوخييس» ، غير أن ذلك لا يساعدنا في شيء في عالم الماديات .

وأهم سؤال أمامنا - إذا فرضنا أن «بوخييس» كانت له صاحبة - هو التصرف في البقرات والعجول . ودفنات البقرة الوحيدة التي عثر عليها في جوار البوخييوم هي دفنات أم «بوخييس» . وبالقياس مع الملك الذي كان إلهياً ، فانه لن يكون وجه اعتراض على زواج «بوخييس» من أمه ، غير أنه يحول دون ذلك أنها كانت تعتبر عذراء . ولدينا البرهان القوي من المصادر الكلاسية على أن أم «أبييس» كانت تعتبر عذراء عند ولادة «أبييس» وكذلك فيما بعد . وقد لخص لنا «مريت» هذا الموضوع^(١) فنجد أنه قبل الدليل الذي ذكره المؤلفون الكلاسيون . وفي صفحته ٥٣ من هذا المقال نفسه يقول أن «أبييس» هو صورة «أوزير» نفسه ، ولكنه الصورة المكررة لحياة «بتاح» ولين «بتاح» وأن أم «أبييس» حملت من «بتاح» في صورة نار سماوية من السماء . ويناقد «مريت» في الصفحة العاشرة من نفس المقال النظريتين اللتين كان يتمسك بهما في الأزمان الكلاسية عن زواج «أبييس» فيقول : أن أزواج «أبييس» معروفة لنا .

ويتحدث «اليان» عن الأماكن التي كانت تحفظ فيها العجلات المختارة - من بين أجمل ما في مصر - لأجل استعمال «أبييس»^(٢) . غير أن هذا البيان - الذي لم يذكره إلا «اليان» من بين الكتاب القدامى - يظهر أنه غير أكيد . ومن جهة أخرى نجد أن «بليبي» و «اميان» و «مارسيلان» و «سولين» كانوا على

Mémoires sur la Mère d'Apis (Paris), 1856.

Aelian, Hist. Anim. I. XI. 10.

(١) راجع

(٢) راجع

حق أكثر عند ما أعلمونا أنه في جميع السنين التي كان يعيشها « أيبس » كان تقدم له بقرة عليها بعض علامات مقدسة خاصة ، وأنه كان يقضى على البقرة في نفس اليوم بعد أن ينزو عليها « أيبس »^(١). وغرابة هذا الأمر تعتبر بمثابة ضمان لصدق أولئك الذين عرفونا به . وذلك أنه لما كان المؤرخ « اليان » قد انساق بما تقتضيه قصته وهو يفاخر بهجة معبد « أيبس » ، قد فرض بطبيعة الحال وجود زوجات عدة للآله جديرات به . وعلى العكس نجد أن « بليبي » لم ينقل إلينا إلا ذكر عادة أكيدة ، وذلك على وجه التأكيد لأن عادة هذا النوع لا تخترع . وعلى أية حال أليست هذه مسألة مذهب ؟ فأيبس بوصفه إله ابن نفسه^(٢) ، أليس له الحق في أن ينجب آلهة آخرين ؟ وهل يمكنه أن ينجب حيوانات أخرى من نوعه ، وهى بوصفها أولاد « أيبس » لا يمكنها أن تكون عجول « أيبس » نفسها أو بعبارة أخرى تصبح ثيراناً تنمص الطوابع الإلهية ؟

وبمقدار هذه الاعتبارات التي تجعل ما ذكره « اليان » مستحيلاً ، فإنها من جهة أخرى تزيد في قيمة ما ذكره لنا المؤرخون الآخرون ، وعلى ذلك فإن « أيبس » كان له زوج أو بعبارة أصح كانت تقدم له عجلة كل عام ولكنها بعد أن يأتيها كانت تدبح وذلك لأن القانون المصرى كان لا يرغب في أن يخلد « أيبس » نفسه .

أما ما جاء على الآثار في هذا الصدد فليس لدينا أية إشارة عن زوجات

Pliny, N.H. VIII, 186. Solin 32, 20. Ammianus.
Marcellinus XXII, 14, 7.

(١) راجع

(٢) كان الآلهة وكذلك الملك يسمى نور أنه أى هو الذى يأتيها فتضع ، وبذلك كان

يسمى ابن نفسه .

«أبيس» . حقاً نجد في الفصل الثامن والأربعين بعد المائة من الشعائر ، ذكر الثور السرى وسبع البقرات صاحباته ، وكذلك نجد ، على مسلة « باربريني » (Parberine) التي نحتها الامبراطور « أدريان » لتقام أمام قبر « انتينوس » (Antinous) نقشاً - خاصاً بمصر - جاء فيه : « هذه الثيران الأربعة مع إناتها^(١) » . ولكن نجد في الحالة الأولى ، أن المقصود هناك حيوانات خيالية محضة ، وفي الحالة الثانية لا نعرف إذا كان « أبيس » هو أحد الثيران الأربعة المقتبسة في النص ، وإذا كان من جهة أخرى - على حسب ما يقتضيه المعنى اللغوي في هذا العصر - تعنى كلمة « حمت » بصورة عامة البقرة أكثر من المعنى الدقيق لها وهو « زوجة » ، وعلى ذلك فإن سبع بقرات الشعائر لا تبرهن على شيء أكثر من أنها أربع البقرات التي جاءت على مسلة « باربريني » ، لأن الأولى على وجه التأكيد ليست تلك البقرات التي جعلها عباد « أبيس » تتبع الآله ، وأن الأخرى حتى لو فرضنا أنها لم تكن بقرات أمهات ، فيمكن كذلك أنها كانت زوجات لثيران لم يكن « أبيس » يعد من بينها وعلى ذلك يمكننا أن نعتبر أن الآثار قد صممت على أن « أبيس » أو « بوخيس » كان له رفيقات .

والسبب الذي أعطاه « مريت » عن قبوله رواية الكتاب الكلاسيين باستثناء المؤرخ « اليان » - وذلك بسبب صعوبات ولادة عجول - صحيح ، غير أن « مريت » لم يلتفت إلى جبانات البقرات ، وعلى ذلك لم يشر إلى أن هذا التفسير يحمل كذلك مسألة التصرف في الزوجات . فاذا كان كل من

(١) راجع G. Zoega, de Usu et orig. Obeliscorum, Roma, 1797, L.M. Un-garelle Interpretatio Urbis Roma 1842, Planchés.

« أيبس » و « بوخيس » لم يكن متزوجاً ولكن كان يوتى له من وقت لآخر بعجلة تذبج بعد أن يأتيها ، فان هذه العجلة لن تحمل أية قداسة لأن مركزها كان لا يزيد عن كونها حظية ، ولذلك فانه بعد توضيحها كان من الممكن أن يأكل الكهنة لحمها دون أى اعتراض . وهناك اعتراض واحد على قبول القصة التى رواها المؤلفون الكلاسيين وهى أن مثل هذا العمل الذى يؤديه الثور وهو ما يمكن تصديقه ، أكثر من أنه يبقى أعزب ، لا يكاد يتفق مع ما ينتظر من آله خصب . وعلى ذلك فان قيام الثور فى هذه الحالة بوظيفة فحل يمكن أن يكون نشاطاً محتملاً جداً (وتنقلات « بوخيس » تحبذ هذه النظرية) ؛ غير أنه إذا لم يكن لدينا دليل آخر فلا بد لنا أن نقبل ما رواه الكتاب الكلاسيون عن « أيبس » وتطبيقه على « بوخيس » أيضاً .

النهاية التى كان يلقاها « بوخيس »

أما عن النهاية التى كان يلقاها « بوخيس » ، فليس لدينا كذلك أى بيان شاف . فلدينا خمسة ثيران ، وهى التى عاصرت « بطليموس العاشر » ، و « بطليموس الحادى عشر » و الأباطرة « أغسطس » (الثور الأول) و « تيبيريوس » و « كومودوس » (Commodus) ، عاش كل منها ثمانية عشرة سنة ، وكذلك لدينا ثلاثة ثيران عاش اثنان منها فى عهد « بطليموس السادس » وثالثها عاصر الامبراطور « أغسطس » (الثور الثانى) ، وقد عاش كل منها سبع عشرة سنة . وكان متوسط حياة الثور « بوخيس » - باستثناء الثور الثانى الذى عاش فى عهد « أنتونيوس بيوس » وقد مات قبل أوانه - عشرين عاماً وثلاثة أشهر وأربعة وعشرين يوماً . وسواء أكان قد وضع حد مقداره ٢٥ سنة أم ٢٨ سنة لمدة حياة الثور . فان ذلك لا دخل له هنا ، لأنه لم يعرف لدينا

عجل قد عاش مدة طويلة كهذه . وما يمكن أن نستنبطه بدهاءة من الأرقام التي أمامنا هو أنه - على الأقل في هذا العصر - كان يترك الثور إلى أن يموت حتف أنفه . ومن الممكن أن العجل كان يقتل عند ما تظهر عليه علامات المرض أو تبدو عليه أمارات الشيخوخة ؛ وإذا كانت الحالة الأخيرة هي التي قضت بقتله فان ذلك يرجع إلى أنه لم يتم بتأدية الوظيفة الجنسية ؟

ولا نعرف أبداً أية حالة قتل فيها الثور ليحل محله آخر يحمل كل العلامات المطلوبة ، كما أنه في كل حالة نجد أن ولادة ثور جديد كانت قد سبقت موت سلفه . ومهما يكن من أمر فانه من الممكن أن تاريخ ولادة الثور الجديد يكون قد لعب فيها الغش دوره على أيدي الكهنة .

والمعلومات التي لدينا عن موت الثور أغزر بكثير عن التي نعدثنا عن حياته . وأحسن مرشد لدينا عن الأحفال الخاصة بتحنيط الثور ونقله إلى البوخيوم ما جاء في « ورقة أيبس »^(١) . ففي هذه الوثيقة نجد وصفاً مختصراً للأحفال كما نجد وصفاً للحنيط الفعلي للعجل « أيبس » . وهاك وصف عملية تجهيز المومية : وهي ترجمة مؤقتة نقلت عن الترجمة التي وضعها سيجلبرج « يجب عليهم أن يتموا عمل محراب آخر ويجهزوه بالكثان الأحمر . ويجب على كهنة هذا الآله أن يكونوا مجهزين برباط من الكثان الأحمر . ويجب على الكهنة الذين يرتدون كثان « شدد » أن يدخلوا المحراب المجهز بكثان أحمر ، وعليهم أن يدخلوا المحراب المجهز بكثان شدد وهم مجهزون بالكثان الأحمر . وبعد ذلك عليهم أن يحملوا سرير الراحة الذي كان تحت الإله . وعليهم

(١) راجع Demat. Pap. Wien No. 27, A.Z. LVI, p. I. Ein Bruchstück des Bestatungstritual der Apissture.

أن يقطعوا أنفسهم ويحضروا ال ولا بد أن يؤسسوا ويحضروها إلى المكان الذى نصب فيه محراب الإله . ويجب عليهم أن يعملوا مسافة من مائة (فوق) السقف المصنوع من السرو الذى بجانب باب قصر الملك الذى يودى إلى الحظيرة المراقبة للجدار الجنوبي من مكان الثور « أيبس » الواقع فى الجدار الشرقى لبيت « قبح » (التبريد) ؛ ويجب عليهم أن يفتحوا الباب الذى فى الجدار الشرقى للحظيرة ويخرجون من هذا الباب كما وجدوه فى السنة الرابعة والعشرين من عهد الفرعون « رعسيس الثانى » ، وذلك من الباب المبني بالحجر الموجود فى الجدار الغربى للحظيرة وهو الذى خرج منه (أى الثور) فى السنة الثانية عشرة من عهد الفرعون « ابريز » .

ويجب عليهم أن يدخلوا للآله من باب الحظيرة فى حين تقف الكاهنات خلفه .

ويجب عليهم أن يدونوا نقشاً على الجدار الغربى للحظيرة التى فى المر .

ويجب أن يقام جوسق فى اليوم الأول على شاطئ ببحر الملك بعد أن يكون قبره قد جهز بنسيج . وستكون تعاويذه على حسب اللقافة المذكورة أعلاه . ويجب أن يكسوها أولاً بنسيج مقدس طوله ثمانين ذراعاً كما أتى : عشرون ذراعاً فى مكان . . . ٦٠ ذراعاً فى كل من أركان الجوسق الأربعة . ويجب عليهم أن يدخلوا إلى المكان الغربى أولاً بعد أن يكون قد خرج من المكان الشرقى . وعليهم أن يحضروا ال . . . إلى المقصورة . ويجب عليهم أن يحضروا طرف الحبل بأيديهم إلى التابوت ويجروه إلى الخارج . وعلى الكهنة أن يجروه إلى الداخل . وعلى كل الناس أن يصيحوا صيحة حزن عظيمة

ويكون على إله البيت العظيم . وعلى الكهنة أن يأخذوا طرف الحبل من يد
(الآحاد الكبار لبيت) آله النيل ،

ويجب عليهم أن يدخلوا البحيرة مع « أزيس » و « نفتيس » أمامه
وبأيديهم آنيتان من النظرون وعشرة أربطة « منخت » (رباط من النسيج
الأبيض) والآله « وبوات » الوجه القبلى و « وبوات » الوجه البحرى
و « رع » و « تحوت » و « سرير » بتاح » تكون أمام هذا الآله . ويجب عليهم
أن يجعلوا الآله يرتاح على سرير من الرمل بحيث يكون وجهه نحو الجنوب .
ويجب على الكهنة الذين دخلوا المحراب أن يذهبوا إلى البحيرة ويذهبوا إلى
قارب البردى مع المحراب . ويجب عليهم أن يقوموا بعمل مديرى الدفة .
ويجب عليهم أن يقرأوا تسع اضمامات بردى على المركب وهى :

- ١ - تعليمات لرحلة اليوم الأول .
- ٢ - حماية قارب « نشمت » .
- ٣ - حماية « بوتو » .
- ٤ - تصميم وجهك .
- ٥ - تأليه « أوزير » المغرق .
- ٦ - حماية القارب .
- ٧ - طرد « أييب » (اله الشر) .
- ٨ - الحظ السعيد .
- ٩ - فتح القم .

ويجب عليهم أن يذهبوا إلى الجوسق للآله ويفتحوا فيه فى أماكن الجوسق
الأربعة وحدهم تماماً . ويجب أن يؤدوا له كل الأحفال التى فى الشعائر .

ويجب عليهم أن يجعلوا الآله يدخل باب مكان التحنيط . ويجب أن يقاد هذا الآله إلى باب بيت الأفق إلى قاعة مكان التحنيط . والآحاد العظام لبيت إله النيل يجب عليهم أن يلقوا لبنات أمام التابوت لأجل ألا يمكنه الذهاب إلى مكان التحنيط . ويجب على الكهنة المرتلين والكهنة أن يجروه . ويجب على الكاهن المطهر أن يأخذ المحاريب من أيدي الكهنة الذين يحملونها . ويجب عليهم أن يجعلوه يرتاح في السرادق . ويجب على الكاهن المرتل أن يفك مادة التابوت . ويجب على الكاهن المرتل أن يبرز . ويجب عليه أن يغطيه ويزينه . ويجب عليهم أن يؤدوا شعيرة فتح الفم له بجميع ما يلزم لها . وبعد ذلك يجب على كمنة البحيرة والطريق (؟) والكاهن المرتل أن يجمعوا كل الأشياء التي يحتاجون إليها في حجرة التشريح .

هذا ولدينا معلومات أخرى معروفة عن التحنيط . ولا نزاع في أن « ورقة أبيس » التي ترجمناها هنا لا تقدم لنا إلا وصفاً غير كامل ؛ هذا فضلاً عن أن المتن مليء بالأخطاء ، غير أن بعض الأجزاء قد وصفت وصفاً كاملاً . وفي الأماكن التي كان من الممكن أن تعادل البيانات التي جاء فيها بما جاء من نتائج حفائر البوخيوم التي عملت في أرمنت ، وجدت مطابقة كبيرة بين المصدرين .

وطريقة التحنيط التي كانت مستعملة هي الطريقة الثانية التي جاءت في « هردوت » . وقد عثر على مجموعة كاملة من الآلات التي كانت مستعملة في هذه العملية في البوخيوم وكان الثور يربط بلغائف بدقة واتقان ، وفيما بعد كان يربط في رقعة من الخشب بأربطة ذات دثر مثبتة في الخشب . وكان الرأس يجبس ثم يغطى الجبس بورقة من الذهب . وكان يربط - بين قرني الثور -

نسخة طبق الأصل من التاج الذى كان يرتديه الثور فى حياته ، ومن المحتمل أنه كان بحجم أصغر ، وهذه النسخة كانت مصنوعة من الخشب ومغطاة بورقة من الذهب ، فى حين أن أزغاب الريش التى كانت فى التاج قد صنعت من الزجاج الأزرق .

ومن المحتمل أن العينين كانتا تصنعان - على ما يظن - قبل مرحلة وضع الجبس . ففى بادئ الأمر كانت العينان تحتتان من الحجر وتثبتان فى مقابض من البرنز ، وفيما بعد كانت تصنع من زجاج مثبت فى مقابض من البرنز ، وفى النهاية كانتا تصنعان جميعاً من الزجاج . وأجمل الأمثلة التى عثر عليها كانت تصنع من قطع منفصلة من الزجاج المختلف الألوان ، وفى النهاية كانت العين لا تمثل إلا بقطعة من الزجاج الشفاف اللون مع طلاء ذى لون أسود يمثل إنسان العين . ومن المحتمل أنه فى حالة الموميات التى ليس لها عين صناعية كانت العين تصور بألوان على كتان . .

ومن المحتمل أنه فى حالة التوابيت التى كانت تتألف من قطعة واحدة من الحجر ، كانت المومية توضع فى تابوت قبل أن ينزل الأخير فى القبر ، غير أنه فى أمثلة الدفن التى كانت تحتوى على عدة توابيت حجرية كان العكس هو الذى يحدث . وفى عهد الملك «نقطانب الثانى» كانت الحجرة الجنائزية والاستعدادات تعمل على نطاق أوسع وأفخم عما كانت عليه فيما بعد . فقد كان لثور «نقطانب الثانى» تابوت من الجرانيت فى حجرة مكسوة بالحجر وبجانها قبوة للقريات . وفيما بعد كانت قبور «بوخييس» تنحت فى الصخر ؛ وعلى الرغم من وجود ردهة أمامية ، فإنها لم تكن تستعمل

للقربان بل كانت تحتوى على المزلق الذى ينحدر منه التابوت الذى كان يجر إلى القبر . وفي العهد الذى جاء مباشرة على أعقاب عهد «نقطانب الثانى» أى فى حكم كل من «أخوس» و «ارسس» و «الاسكندر الأكبر» و «الاسكندر الرابع» ، دفن ثوران ؛ غير أنهما لم يدفنا فى توابيت . وفيما بعد كانت تستعمل التوابيت المصنوعة من حجر واحد ، غير أنها كانت من الحجر الرملى . ويلحظ أنه قد حدث تدهور سريع فى النصف الأول من عهد «بطليموس الخامس» فى صناعة التوابيت ، إذ كانت وقتئذ تنحت التوابيت من نوع رخيص جداً من الحجر . وحوالى منتصف النصف الأول من عهد الامبراطور «تيريوس» حدثت نهضة جديدة فى العناية بالثور «بوخييس» ، فقد كشفت أعمال الحفر عن تابوت منحوت نحتاً جميلاً «لبوخييس» ، وقد ظلت هذه العناية مرعية حتى عهد الامبراطور «كاركالا» . وبعد هذا العهد انقطع استعمال التوابيت المصنوعة من الحجر . وقد لوحظ أن آخر ثورين دفنا فى ممر فى البوخيوم ، والثور الذى قبل الأخيرين كان قد دفن فى قبوة للدفنة العاشرة وهى دفنة ثور «نقطانب الثانى» .

ويلفت النظر أنه فى كل الدفنات عدا دفنة ثور «نقطانب الثانى» كانت القربان والأثاث نادرة . فكان فى هذه الدفنة جرة «نمست» منقوشة باسم «بوخييس» لأجل الملك ، وقنانية منقوشة من الشبة وإناء «كيج» من الشبة ، وتمثال «إبيس» من الخشب المذهب على زحافة ، وابن آوى مصنوع من خشب ملون . ومن الممكن أن الأخير كان واقفاً على صندوق ويشبه أبناء آوى المصنوعة من الفخار فى السرايوم . فضلاً عن ذلك كان يوجد مع الثور دون شك القربان التى كانت تتألف من مصابيح وبخور ومائدة

قربات من الجرائيت ، كما كان يوجد بطبيعة الحال اللوحة الرسمية ، وكانت كل لوحة توضع مستندة على سداة قبرها وترتكز على لوح من الحجر ، وكانت توجد واحدة دون شك لكل قبر في البوخيوم . وكان يلون - على كل لوحة - الحوادث الهامة في حياة الثور أى ولادته وتنصيبه وموته ، وفي العادة كان يذكر عليها مدة عمره . وكانت هذه الحوادث يعبر عنها باعتقادات ملؤها الإيمان بفخار حياته في عالم الآخرة . وفي غالب الأحيان كان يسجل على هذه اللوحة بعض الحوادث الأخرى التى وقعت في حياته ، هذا وقد رتب الأستاذ « فيرمان » لوحات الثور « بوخيس » في خمسة أنواع على حسب صيغها : الأول : هى لوحات العهد البطلمى المبكر وتبتدىء من عهد « نبطانب الثانى » حتى « بطليموس الخامس » ، والثانى : عهد البطلمة الوسيط وقد مثل في لوحتين من عهد « بطليموس السادس » . الثالث : عهد البطلمة المتأخر من أول « بطليموس السابع » حتى « بطليموس الحادى عشر » ، الرابع : عهد الرومان المبكر من أول « أغسطس » حتى عهد « تيرىوس » (وهنا فجوة كبيرة ، واللوحات التى جاءت فى خلالها يمكن أن تكون تابعة لهذا النوع أو الذى بعده) . والخامس : هو العهد الرومانى المتأخر ويبتدىء من أول « دوميشيان » حتى « ديوكليسيان » .

موائد القربان فى مدافن « بوخيس »

لم يكن من المستطاع تأريخ موائد قربان « بوخيس » ولا ترتيب أنواعها من النقوش ولا من الرسومات التى جاءت عليها وذلك لأن كاهناً كان قد وجد اسمه على إحدى موائد القربان هذه وقد وجد بوصفه مالك ورق مقوى

سرق من الجبانة رقم ٤٠٠ على حسب ترقيم «فيرمان»^(١) وهو الآن بالمتحف البريطاني (برقم ٦٩٦٩). وتدل شواهد الأحوال على أن هذه الموائد كانت تستعمل بعد دفن الثور. والبراهين على ذلك نجدها فيما جاء على الأستراكا التي عثر عليها في هذه الجهة. ففي القسم الخاص بالحسابات يوجد مبلغ دفع لسقاء ماء ملح؛ وكان من المسلم به أنه يقدم هذا الماء الغريب بمثابة شراب للثور المتوفى.

وكذلك وجدت كميّتان من عطور المر والبخور موردة لمعبد البوخيوم على دفعتين بتاريخ لم يكن من الممكن فيه حدوث دفن ثور. وكان من الممكن أن يقرب المر والبخور في مباحر في المصابيح التي عملت لهذا الغرض، ولكن النظرون والماء الملح كان كل منهما يصب على مائدة القربان. أما المصابيح العالية التي عثر عليها خارج المقابر فن الجائز أنها كانت للقربات أو لمجرد الإضاءة. ومن الجائز أن ممرات البوخيوم كانت تفتح أبوابها في مناسبات خاصة لعامة الناس كما كانت الحال في السرابيوم وعندئذ كان يحتاج للمصابيح لإضاءة كل من اللوحة التذكارية والمكان الخاص لتقديم القربات. وكانت توجد كذلك قربات تؤكل، وهذه كانت بعد أن تقرب رسمياً للثور تصبح ملكاً للكهنة الذين كانوا يأكلونها. وكان جزء من الدخل الكهنى يتألف من مثل هذه الهبات.

كهنة البوخيوم وعددهم

من الصعب أن يقدر الإنسان عدد موظفي البوخيوم من كهنة وغيرهم. فالحسابات الديموطيقية التي عثر عليها ذكرت عشرين أو أكثر من الموظفين، ولكن يظهر أن هؤلاء هم موظفو المعبد الذي كان يسكن فيه «بوخيوس».

لا موظفى البوخيوم . والظاهر أنه لم تكن هناك أبنية فوق البوخيوم كافية لسكنى عشرين موظفاً . ومن جهة أخرى فان اسم الكاهن الأكبر وهو « بتوسور بوخى » يرجح أن يكون اسم الكاهن الأكبر للبوخيوم أكثر من أن يكون كاهناً أكبر لأى معبد آخر فى « أرمنت » . ومن المهم فى هذه المناسبة أن نلاحظ هنا على حسب ما ذكره المؤرخ « بيفان »^(١) أن فرداً يدعى « بتيسيس » (Petisis) (فى عام ٩٩ ق . م) كان محنطاً لكل من « أيسس » و « منيفيس » . والظاهر أن محنط البوخيوم لم يكن يستخدم على ما يظهر لتحنيط أى حيوان آخر ، غير أنه مما لا يكاد يشك فيه أن المحنطين كانوا يعملون فى تحنيط أشخاص عاديين عند ما لا يكونون مشغولين بدفن ثور . وجاء على تذكرة مومية إغريقية^(٢) النص التالى :

إلى « هرمونيس » ، « تا ازيس » (Thaisis) ابنة « سنتوتيسوس »
(Senthoteutis) لتورد بوساطة ابن زوجها (المسمى) « بيكوس » إلى
« بسنوتريس » (Pseneoneris) حفار القبر مع اشعار عند البوخيوم
لـ « بسنوتريس » حانوقى الحيوان المؤله « بوخيس » ، بأنه قد دفع أجر الشحن
والضريبة والمصاريف ، ٢٦ كيهك .

وعلى أية حال فان هذا الجسم المقصود هنا كان قد حنط ، وأنه لم يكن
مطلوب من أجله غير الخدمات الخاصة بالبوخيوم .

ومن المحتمل أن الكاهن « أحمس » بن « سمنديس » الذى ورد ذكره

(١) راجع E.R. Bevan History of Egypt, The Ptolemaic Dynasty p, 136
n. 1.

The Bucheum vol. II. p. 27.

(٢) راجع

فيما سبق هو أحد كهنة البوخيوم الأول إن لم يكن أولهم . ولم نجد أية آثار تدل على وجود مكان للكهنة إلا بقايا مبنى عديم الأهمية جداً في داخل جدار حرم المعبد ، يضاف إلى ذلك أن المباني التي كانت تقام فوق البوخيوم كانت كذلك لا قيمة لها ، والظاهر أن كل الوظائف الكهنية كانت تؤدي في معبد « أرمنت » ، وأنه لم يكن في البوخيوم أكثر من الحرس إلا الشيء اليسير . وتوجد بقايا ما يمكن أن يطلق عليه مساكن الكهنة في قرية البقارية الرومانية . وكان الكهنة يدفنون على الأقل في خلال العهد المتأخر من حكم البطالمة في الجبانة رقم ٤٠٠ ، وتقع في الجنوب الغربي للبوخيوم بالقرب من جدار حرم المعبد . وهذه الجبانة قد نُهبت نهباً ذريعاً ، ولكن بقي لنا قبر أو قبران لم تمسهما يد اللصوص . ويرى في متاحف العالم المختلفة توابيت من الورق المقوى في المقابر المنهوبة . وكان الكهنة يدفنون مع أقاربهم في أضرحة أسرية . وكانت تستعمل وتثد توابيت مصنوعة من الفخار ، وكانت تغطي كل مومية بكرتون ملون . ولم يوجد لقب كاهن « بوخيس » إلا على واحد من هذه الكرتونات وهو محفوظ بالمتحف البريطاني برقم ٦٩٦٩ . أما سائر الكرتونات التي كشفت عنها فكانت إما قد أصابها التلف بصورة بالغة ، فلم يكن من المستطاع معرفة صاحبها أو أن القسم الذي فيه النقش الذي يحتوي على اسم صاحبه وألقابه قد ضاع .

والجزء الخاص بالتابوت رقم ٦٩٦٩ جاء فيه . « نطق : يا أوزير المختط « لأوزير بوخيس » ، و « حب لب رع » المبرأ . أن « أنوبيس » الذي في لغائمه . سيد « تاجسر » (الأرض العالية = الجبانة) يأتي إليك بمنحك دفنة « طيبة » في غربي « طيبة » . والكاهن الذي ذكر اسمه هنا قد جاء اسمه على

مائة قربان من البقارية . ويمكن تأريخ الورق المقوى الذى يغطى تابوته بحوالى ٦٠ ق . م . ويلحظ أن البوخيوم فى العصر الرومانى المتأخر كان فى تدهور مستمر يشبه ذلك التدهور الذى كان يحدث فى معظم الفنون والعادات المصرية القديمة . وتوجد بعض الأدلة على أنه فى هذا التاريخ كانت أم « بوخيس » قد أخذت تحتل مكانة أكثر أهمية بالنسبة « لبوخيس » عما كانت عليه من قبل . واللوحة الوحيدة المنقوشة بقبرة يرجع تاريخها للإمبراطور « كومودىوس » . وكانت القبور فى خلال كل العصر الرومانى تدفن فى مقابر مبنية بناء حسناً فكانت قبواتها تقام بالآجر ، غير أن ذلك يمكن أن يكون سببه فقط للفرق بين الصخر عند الموقعين . وأول مقابر أقيمت فى البقارية هما دفتان لقبرتين فى قبوتين من اللبئات : وكانت كل منهما تحتوى على تابوت من الحجر الرملى ، فى حين أن الدفنة الثانية فى البوخيوم لم يكن لها تابوت ، ويفسر ذلك بأنه إذا كانت أم الثور الذى عاش فى عهد « الإسكندر الأكبر » قد ماتت فى خلال عهد « نقطاب الثانى » ، وأن قبراً كان قد بنى وقتئذ لها يشبه القبر الذى كان قد أقيم لسالفها .

والدفنات المبكرة فى بقارية كانت عموماً أفقر من التى كانت فى البوخيوم . وأم الثور الذى عاش فى عهد « نقطاب الثانى » قد أقيم من اللبئات ، وعلى ذلك لم يكن لها قبوة من الحجر كالتى كانت لابنها ، يضاف إلى ذلك أنه لم يكن لها قبوة للقبريات .

والدفنات التى من عهد البطالمة لم يكن فيها تواييت ، وكانت الثيران تدفن فى حجرات منحوتة فى الصخر نحتاً رديئاً كما لم تكن منتظمة الشكل . هذا وقد عثر على موائد قربان فى البقارية وكذلك عثر على مصابيح تشبه التى وجدت فى البوخيوم . ولم يعثر على لوحات غير اللوحة التى تنسب إلى عهد

« كوموديوس » وهى التى ذكرناها فيما سبق ، وكذلك لوحة محفورة غير أنها ليست منقوشة من عهد « دقلديانوس » عثر عليها فى دفنة منفصلة خارج البقارية . وقد تعرض البوخيوم فى خلال كل تاريخه إلى تصدعات فى السقف وفى جدران كل من المقابر والممرات ، ولم تنج البقارية من نفس هذه الكوارث . ويرجع السبب فى ذلك إلى رداءة الصخر إذ لم يكن فى كل من الموقعين صالحاً لمثل هذه الأضرحة ؛ وكذلك يرجع السبب جزئياً للكهنة الذين لم يتركوا مسافات كبيرة كافية بين المقابر إلا فى الدفنات الأولى القليلة العدد . وقد عملت محاولات مختلفة لإصلاح هذه التصدعات فى العهد البطلمى غير أنها كانت تعمل دون عناية ودقة .

وفى العهد الرومانى بذلت مجهودات حقيقية لمعالجة هذه التصدعات . قضى البوخيوم أقيمت جدران قوية من الآجر ودعامات فى المر الجنوبى وفى مقبرتين كانتا آيلتين للسقوط ، وفى البقارية عملت كذلك إصلاحات متقنة ، فقد أقيمت قبوة من الآجر فى طول الممرين الشمالى والجنوبى باستثناء النهاية القصوى .

وعلى أية حال فإن نهاية تاريخ البوخيوم ليس مؤكداً فالثور الذى كان فى عهد « دقلديانوس » دفن فى البوخيوم ومعه لوحة رسمية وهى أحدث لوحة فى الوجود نقشت باللغة المصرية القديمة . أما أمه فقد دفنت كما وصفنا ذلك من قبل . وتوجد لوحتان أخريان غير منقوشتين حفر على كل صورة بقره بوجه كامل وقد بيعتا على أنهما مستخرجتين من « أرمنت » . ومن الممكن تماماً أنه إذا كان خلف الثور الذى عاش فى عهد « دقلديانوس » قد أتلف فإن أمه لا بد كانت قد دفنت بالطريقة الصحيحة قبل ذلك الوقت ، غير أنه من المدهش تماماً أن تكون عبادة هذا الثور قد قضى عليه فى تاريخ مبكر كهذا -

فالسراييوم لم يكن قد قضى عليه حتى عهد « تيودوسيوس » (٣٧٩ -
٣٩٥ م) (Teodosius) . والمعتقد بوجه عام هو أن الديانات الوثنية
قد عاشت زمناً أطول في ذلك العهد في الوجه القبلى أكثر مما عاشت في الوجه
البحرى . ومن جهة أخرى كان للديانة المسيحية مركز هائل في إقليم
« طيبة » ، ومن الممكن أن أتباع « بوخيس » قد أصبح عددهم ضئيلاً للدرجة
أن عبادته قد تلاشت وبعبارة أخرى قد صفى حسابها طوعاً بمقتضى الأحوال .
ومهما كانت حقيقة نهاية أمر هذه العبادة ، فإن السادس من شهر هاتور
(٣ نوفمبر) من عام ٢٩٥ بعد الميلاد كان يعد آخر قبس للنشاط الدينى في
البوخيوم . وذلك بعد احتلال دام أكثر من ٦٥٠ عاماً . وعلى الرغم من أن
هذا العهد كان قصيراً إذا ما قرن بتاريخ السراييوم فإنه يجارى في طوله معظم
الكاتدرقيات . وقد كان من الممكن أن يعيش بعد الانحطاط الذى كان يمر به
في العهد الرومانى المتأخر ، كما عاش بعد الانحطاط الذى ألم به في العصر
البتلمى المتأخر ، ولكن كان هناك عدو أقوى من فساد نفس أعوانه أنفسهم .
ومن أجل ذلك نجد أن هذه العبادة قد سقطت مع سائر الديانة الوطنية تحت
سلطان انتشار المسيحية : وكان أثر هذا التغير على مدينة المصريين وأخلاقهم
عميقاً وبقى إلى أن جاء الاسلام فبدأ صفحة جديدة في حياة مصر قلبت كل
الأوضاع في نفوس الشعب من حيث الدين واللغة ومع ذلك لا تزال آثار
العادات المصرية القديمة تلعب دورها في نفوس القوم حتى يومنا هذا على الرغم
من محاربتها بكل الوسائل الممكنة مما يدل على أن الشعب كان حريصاً
على عاداته وأخلاقه أمام كل التقلبات السياسية والدينية والاجتماعية ،
والاقتصادية على السواء . والله الموفق لما فيه خير مصر الناهضة لإحياء تراثها
المجيد في الشرق أجمع .

فهرس الموضوعات

عصر بطليموس الخامس

صفحة	
١	حالة البلاد قبل تولى « بطليموس الخامس » عرش الملك
١٧	ضباع ممتلكات مصر فى الخارج
٢٣	استيلاء « أنتيوكوس » على « سوريا الجوفاء »
٣٦	حفل تتويج « بطليموس الخامس إيفانس » على عرش القراعة
٤٥	مرسوم « منف » أو حجر رشيد
٤٥	النص المصرى القديم
٥٤	ترجمة النص الديموطيقى
٦٣	النص الإغريقى
٦٩	تعليق على المرسوم
٧٤	حكومة مصر فى عهد الملك « بطليموس الخامس » وعلاقتها الخارجية
٩٦	مصر وعلاقتها الخارجية بعد موت « أنتيوكوس الثالث »
٩٨	موت « بطليموس » وحالة البلاد بعد وفاته
١٠٣	مميزات عصر « بطليموس الخامس »
	بعض الآثار الهامة التى خلفها « بطليموس الخامس » أو وجدت فى عهده
١٠٧	١- الوثائق الديموطيقية
١٠٧	عقد إيجار لأرض ملكية
١٠٨	جزء من عقد كالسابق

صفحة

- ١٠٩ عقد إيجار أرض أميرية
- ١١١ عقد إيجار أرض جندي فارس
- ١١٢ جزء من عقد إيجار من نفس مكان العقود السابقة
- ١١٤ عقد التزام لضمان
- ١١٥ عقد ضمان إعادة صحين
- ١١٦ عقد نزول عن نصيب في مبنى جنازى
- ١١٩ عقد نزول عن بيوت ومقابر - التراضى
- ١٢٢ تعليق على العقد السابق
- ١٢٣ وثائق ديموطيقية عثر عليها في سراييوم منف من عهد « بطليموس الخامس »
- ١٢٤ موقع السراييوم على حسب البحوث الجديدة
- ١٢٥ موقع منف والسراييوم
- ١٣٥ وصف البرديات الثلاثة
- ١٣٧ ٣٧٣ أ - ترجمة الوثيقة الأولى - نص عقد البيع
- ١٤٥ ٣٧٣ ب - الوثيقة الثانية - عقد تنازل
- ١٤٩ ٣٨٨ - الوثيقة الثالثة - عقد تنازل
- بعض العقود التى حررت فى عهد « حرمغيس » و « عنخمخيس »
- ١٥٤ من عهد الملك « عنخمخيس » - عقد بيع أرض
- ٢٥٦ « « « - عقد زواج
- لوحات العجل « أيبس » التى من عهد الملك « بطليموس الخامس »
- ١٥٧ بالديموطيقية
- ١٥٧ اللوحة الأولى
- ١٥٨ الثانية »

صفحة	
١٥٨	» الثالثة
١٥٨	نقش على باب السرايوم
١٥٨	متن آخر بالسرايوم
١٥٩	اللوحة السادسة
١٥٩	اللوحة السابعة
١٥٩	تعليق
١٦٠	لوحة للعجل « بوخيس » من عهد الملك « بطليموس الخامس » إيفانيس المراسيم الهامة التي عثر عليها من عهد « بطليموس الخامس »
١٦٢	مرسوما القبيلة
١٧٢	مرسوما عام ٢٣ بمتحف القاهرة
١٧٣	لوحة «أصفون»
١٧٣	قطع من مراسيم باللغات الثلاث
١٧٥	ترجمة مرسوم عام ٢٣
١٨٠	تعليق على ما جاء بالمرسوم السابق
١٨٥	مرسوم لوحة القحط الذي صدر في عهد « بطليموس الخامس »
١٨٥	مقدمة
١٨٦	تاريخ لوحة القحط
١٨٧	اختلاف الآراء في صحة تاريخ هذه اللوحة
١٨٨	وصف اللوحة
١٨٩	موضوع القحط
١٩٠	نداء للإله، « إمحوتب »

- صفحة
الأمور التي كشف عنها كاهن « إيموتب » ١٩٠
الرويا ١٩٤
المرسوم الملكي ١٩٥
تعليق على لوحة القحط - أهميتها وتأريخها ١٩٧
٢ - الآثار التي أقامها « بطليموس الخامس » أو أصلحها أو جاء اسمه عليها

- معبد الكرنك - المجموعة الوسطى ٢٠٦
معبد « آمون رع » ٢٠٦
معبد « تحوت » (قصر العجوز) ٢٠٦
نقش محفور في طهنا ٢٠٦
قطع من الحجر بالمدامود ٢٠٦
معبد اسنا ٢٠٧
معبد أدفو ٢٠٧

آثار « بطليموس الخامس » في بلاد النوبة والواحات

- معبد الدكة ٢٠٨
مقصورة ددون بكلابشه ٢٠٨
الواحة الخارجة ٢١٠

عصر بطليموس السادس

- مدة حكم « بطليموس السادس » ٢١١
أسرة « بطليموس الخامس » وتولى العرش بعده ٢١٢
وصاية « كليوباترا الأولى » على عرش الملك ٢١٣

صفحة	
٢١٣	سياسة « كليوباترا الأولى »
٢١٤	غزو « أنتيوكوس الرابع » لمصر
٢١٦	النزاع على « سوريا الجوفاء »
٢٢٦	احتلال « أنتيوكوس » للبلاد المصرية
	حالة البلاد المصرية بعد طرد « أنتيوكوس » منها والنضال الذى قام
٢٤٤	بين الأخوين
٢٤٨	عزل « بطليموس السادس » بعد انتصاره
٢٥٠	« بطليموس السادس » فى روما
٢٥١	إعادة « بطليموس السادس » لعرش الملك
٢٥٤	« إيرجيتيس الثانى » يذهب إلى روما
٢٥٥	تدخل الرومان فى شئون مصر
٢٥٧	ثورة « سيرينى » على « إيرجيتيس »
٢٥٩	تدخل الرومان بين الأخوين
٢٦٠	عودة « إيرجيتيس » إلى « سيرينى » بعد الثورة
٢٦١	فترة هدوء فى حياة « بطليموس السادس »
٢٦٢	محاولة « ديمتريوس سوتر الأول » ملك « سوريا » الانقضاض على قبرص
٢٦٣	إدعاء « إيرجيتيس الثانى » محاولة قتله
٢٦٥	الصلح بين الأخوين
٢٦٦	تسامح « بطليموس السادس » والإشارة بحسن أخلاقه
٢٦٩	الحرب السورية السابعة - حالة سوريا قبل الحرب السابقة مع مصر
٢٦٩	تدخل الرومان فى شئون السلوكيين

صفحة	
٢٧٠	الاسكندر بالاس وعرش سوريا
٢٧١	مساعدة « بطليموس السادس » للاسكندر بالاس
٢٧٣	زواج « بالاس » من « كليوباترا » ابنة « فيلومتور »
٢٧٣	موقف « بطليموس السادس » من الحروب التي قامت على « بالاس »
٢٧٥	محاولة اغتيال « بطليموس السادس » في « سوريا »
٢٧٦	« بطليموس » ينتص المعاهدة التي بينه وبين « بالاس »
	« بطليموس السادس » يزوج ابنته « كليوباترا تيا » من « ديمتريوس »
٢٧٧	مقابل النزول عن « سوريا الجوفاء »
٢٧٨	« بطليموس السادس » ينصب ملكاً على « سوريا »
٢٧٩	« بطليموس السادس » ينزل عن عرش « سوريا » « لديمتريوس »
٢٧٩	موت « بطليموس السادس » متأثراً بجراحه
٢٨١	أخلاق « بطليموس فيلومتور »
	الآثار التي خلفها « بطليموس السادس » أو عملت في عهده
٢٨٣	١ - الأوراق الديموطيقية
٢٨٣	عقد بيع أرض ومعه عقد تنازل
٢٨٨	عقود زواج عثر عليها في منطقة الجليل
٢٨٩	أوراق جون ريلنندز الديموطيقية التي عثر عليها في الجليل
٢٩٠	الورقة ١٥ - عقد بيع أرض - مستند بنقد وعقد تنازل
٢٩٤	عقد زواج ١٧ من نفس المجموعة
٢٩٦	تعليق على العقد السابق
٣٠١	عقد زواج من عهد « بطليموس السادس »

صفحة

- ٣٠٦ تعليق على العقد السالف
أوراق البردى التى من عهد « بطليموس السادس » الموجودة
بالمتحف المصرى
٣١١
٣١٢ نظم جمعية دينية
٣١٧ تعليق
٣١٨ عقد بيع من عهد « بطليموس فيلومتور »
٣٢١ رسائل بالديموطيقية
٣٢٣ أوراق السرايوم الديموطيقية والإغريقية

٢ - الآثار التى خلفها « بطليموس السادس » أو عملت فى عهده

- ٣٤٠ لوحة المعجل « بوخيس » من عهد « بطليموس السادس »
لوحة « بطليموس السادس فيلومتور » و « بطليموس السابع
ايرجيتس الثانى »
٣٤٢
٣٤٦ لوحة للمعجل « أبيس » عثر عليها فى السرايوم - تعليق
٣٤٨ لوحة من عهد « بطليموس السادس » محفوظة بالمتحف المصرى
المعابد التى بناها « بطليموس السادس » والمباني والاصلاحات التى قام
بها فى المعابد المصرية

- ٣٥١ مقدمة
٣٥٢ معبد كوم امبو
٣٥٤ الآلهة التى كانت تعبد فى معبد كوم أمبو
٣٥٦ الإله « حور - ور »

صفحة

- المناظر التي جاء فيها اسم « بطليموس السادس » وزوجه
٣٥٩ ... « كليوباترا » في معبد كوم امبو
٣٦١ ... قاعة العمد الداخلية
٣٦٣ ... الحجرات التي حول الدهليز
٣٧١ ... تعليق
٣٧٢ ... معبد المدمود
٣٧٣ ... معبد هو
٣٧٣ ... معبد اسنا
٣٧٤ ... معبد ادفو
٣٨٠ ... النقوش الاهدائية التي على جدران حجرة كنز معبد ادفو
٣٨٠ ... النص الأول - الثاني - الثالث - الرابع - تعليق
الآثار التي جاء عليها اسم « بطليموس السادس » في منطقة « طيبة »
٣٨٣ ... معبد الكرنك
٣٨٤ ... معبد « آمون »
٣٨٤ ... معبد « دير المدينة »
٣٨٤ ... معبد الفيلة
٣٨٨ ... مديح في إيزيس في معبدى فيله وكلابشه - تعليق
٣٩١ ... معبد « حتحور »
الآثار التي خلفها « بطليموس السادس » في بلاد النوبة
٣٩٤ ... معبد أبو حور شرق اعجولا
٣٩٤ ... معبد الدكة

صفحة

عهد بطليموس السابع إيرجيتيس الثاني

- ٣٩٥ مقدمة
- ٣٩٦ « نيكاتور » يسترد « سوريا الجوفاء »
- ٣٩٧ قلة المصادر عن هذا العصر
- ٣٩٨ « كليوباترا الثانية » وموقفها من « إيرجيتيس الثاني »
- ٤٠٠ ميل « كليوباترا » لليهود ساعد على عودة « إيرجيتيس الثاني » للملك
- ٤٠٠ تدخل الرومان لمساعدة « إيرجيتيس الثاني »
- ٤٠٢ سياسة « روما » تجاه « مصر » في تلك الفترة
- « بطليموس السابع » لا يعترف بحكم « بطليموس السادس » منذ عام
١٧٠ ق . م - قتل الملك الصغير
- ٤٠٣ انتقام « إيرجيتيس » من اليهود وأعدائه
- ٤٠٤ العلماء يفرون من الإسكندرية خوفاً من اضطهاد « إيرجيتيس »
- ٤٠٥ أهم العلماء الذين عاصروا « إيرجيتيس »
- ٤٠٦ الثورات في عهد « إيرجيتيس »
- انفراد « إيرجيتيس الثاني البطين » بالحكم والصراع بينه وبين « كليوباترا
الثانية »
- ٤٠٧ وصف « بطليموس السابع »
- ٤٠٧ قتل الملك الصغير وزواج « بطليموس السابع » من « كليوباترا الثانية »
- ٤٠٩ « بطليموس السابع » يذهب إلى « منف » ليتوج فيها
- ٤٠٩ ولادة « بطليموس » المنفى ابن « بطليموس السابع »
- ٤١٠ زواج « بطليموس السابع » من « كليوباترا » ابنة أخته

صفحة	
٤١٢	قيام الحكم الثنائي في « مصر » ونتائجه
٤١٣	ظهور القائد « أتامانيس جالاتيس » والمدعى الجديد للملك
٤١٤	سير الأحوال في « سوريا »
٤١٥	« ديمتريوس » ملك « سوريا » وغرامه بالأميرة « روديجين » ونتائجه
٤١٦	مجلس الشيوخ يرسل بعثاً إلى الشرق لتفقد أحواله يرأسه « سيون »
٤١٧	البعث يبتدىء بزيارة « مصر »
٤١٨	وصف زيارة البعث لمصر
٤١٩	مغادرة البعث مصر وتقريرهم عنها
٤٢٠	زيارة البعث أتت بنتيجة عكسية
٤٢٠	قيام ثورة في البلاد وهرب « إيرجيتيس » إلى « قبرص »
٤٢٢	« بطليموس السابع » يقتل ابنه انتقاماً من والدته « كليوباترا الثانية »
٤٢٤	انفراد « كليوباترا » بالملك
٤٢٥	ثورة « طيبة » على « بطليموس السابع »
٤٢٦	الصلح بين « كليوباترا » و« بطليموس السابع »
٤٢٨	الموقف السياسي والحربي في « سوريا »
٤٢٩	« كليوباترا الثانية » تصل إلى أنطاكية
٤٣٠	وصول « ديمتريوس » في زحفه على مصر حتى بلوز وارتداده
٤٣٠	قيام ثورة في « أنطاكية »
٤٣١	مساعدة « إيرجيتيس » للشوار في « سوريا »
٤٣٢	سياسة « كليوباترا تيا » في « سوريا » بعد قتل أبيها
٤٣٤	موت « كليوباترا تيا » بالسّم

صفحة	
...	سياسة « إيرجيتيس الثانى » فى الفترة الأخيرة من حياته
٤٣٦	« بطليموس السابع » ينقلب إلى إنسان ويصدر القوانين العادلة
٤٤٥	قضية « هرمياس » وأطوارها
٤٦٣	نهاية عهد « بطليموس السابع إيرجيتيس الثانى »
٤٦٧	حكم المؤرخين على « إيرجيتيس الثانى »
٤٧١	« بطليموس الثانى يوباتور »
٤٧٦	« بطليموس يوباتور » و « قبرص »
٤٨٠	« بطليموس فيلوباتور نوس »
٤٨٥	لغز « بطليموس » المنفى و « بطليموس نوس فيلوباتور »

الآثار التى خلفها « بطليموس السابع » فى مصر

٤٩٩	أسباب اهتمام « بطليموس السابع » بإقامة المباني
٥٠١	نقوش اهداء « لبطليموس ايرجيتيس الثانى » على البوابة الثانية لمعبد الكرنك
٥٠٩	تعليق على المتون السابقة
٥١٣	الآثار التى خلفها « بطليموس السابع » فى « طيبة » بوجه عام
٥١٣	معبد « الكرنك »
٥١٣	معبد « خنسو »
٥١٤	معبد « إبت »
٥١٦	تعليق على نقوش معبد « إبت »
٥١٧	معبد « موت » بالكرنك
٥١٨	معبد مدينة « هابو » الصغير
٥١٩	معبد « تحوث (قصر العجوز)

صفحة	
٥٢٢	« قفط »
٥٢٢	« أرمنت »
٥٢٣	البوخيوم بالقرب من « أرمنت » — تعليق
٥٢٤	الجبليين — معبد الآلهة « حتحور »
٥٢٥	الكاب
٥٢٥	معبد الفرعون « امنحوتب الثالث » جنوبي الكاب
٥٢٦	الدمود
٥٢٦	طود
٥٢٧	أسوان
٥٢٧	جزيرة الحيسا
٥٢٧	معبد « دنلدرة » — بيت الولادة
٥٢٧	معبد اسنا
٥٢٨	معبد ادفو
٥٤٣	بيت الولادة بمعبد ادفو
٥٤٧	أعمال « بطليموس السابع » في معبد كوم امبو
٥٥٠	بيت الولادة بمعبد كوم امبو
٥٥٣	معبد الفيلة
٥٥٣	معبد « إيزيس »
٥٦٢	المعبد الرئيسي للإلهة « إيزيس »
٥٧٠	آثار أخرى للملك « بطليموس السابع » في الفيلة
٥٧٠	ناووس من الفيلة بالمتحف البريطاني

صفحة	
٥٧١	لوحة من الكرنك بالمتحف البريطانى
٥٧١	قطعة حجر بالفاتيكان
...	الآثار التى خلفها « بطليموس السابع » فى بلاد النوبة
٥٧٣	معبد « دابود »
٥٧٣	معبد « الدكة »
...	آثار « بطليموس السابع » فى الوجه البحرى
٥٧٥	لوحات السرايوم بمنف — اللوحة الأولى
٥٧٧	لوحة العجل « أبيس » الذى خلف العجل السابق — ترجمة للوحة
	أهم الأوراق الديموطيقية من عهد « بطليموس السابع » بالمتحف المصرى
٥٨٢	عقد اتفاق على زواج (زواج عرفى)
٥٨٤	عقد زواج عرفى (مستند بمصاريف النفقة)
٥٨٦	مستند دفع للعقد السابق
٥٨٨	تعليق
٥٩٢	عقد زواج آخر — تعليق
٥٩٥	عقد إيجار عشر عليه فى الجبلين وموجود بمكتبة هيدلبرج
٥٩٩	عقد هبة بيت مرهون من مجموعة ريلننز
٦٠٢	عقد لنفاق بيع معه إيصال مصرف
٦٠٤	مضمون العقد بالإغريقية
	عقد اتفاق عن بيع نصيب من الأرض ومعه إيصالات من المصرف
٦٠٥	بالإغريقية
٦١٠	عقد اعتراف بدين على سلفية من القمح والنقود

صفحة	
٦١٣	عقد بيع أرض عثر عليه في الجبلين
٦١٧	نظم جمعية دينية بالديموطيقية - صيغة مواد النظم
٦٢١	نظم جمعية دينية تعاونية - مواد القانون
	ثورة المصريين على الحكم البطلمي - أسبابها نتائجها
٦٢٦	حالة البلاد قبل قيام الثورة
٦٢٩	أول ثورة قامت في عهد البطالمة
٦٣٠	الثورة في عهد « بطليموس الثالث »
٦٤٥	الفرعونان « حرنحيس و عنخمخيس » والثورة التي قاما بها على البطالمة
٦٥٩	تدخل الملك في إعادة النظم
٦٦٠	سير الحال في البلاد بعد موت « فيلومتور »
٦٦٣	البطل ديونيسوس - بتوسرايبس

لمحة عن عبادة الحيوان بوجه عام وعبادة
الثورين « أيبس » و « بوخيس » بوجه خاص

٦٩٣	مقدمة
	ما دونه الكتاب القدامى وأثبتته الكشوف عن عبادة الحيوان في مصر
٧٠٢	التقدمة
٧٠٥	« سنت كلمنت » الإسكندري
٧٠٧	عبادة الحيوان في المقاطعات
٧١٤	طبقات الحيوان المقدس
٧٢٣	إطعام الحيوانات المقدسة
٧٢٤	الأموال التي كانت تنفق على هذه الحيوانات

صفحة	
٧٢٥	خدّام الحيوانات المقدسة
٧٢٨	تقدّيس الحيوانات المتحصّصة
٧٣٠	خروج الحيوان المقدس من حظيرته في المعبّد
٧٣٠	وفاة الحيوان المقدس
٧٣٢	حزن الشعب على موت الحيوان المقدس
٧٣٣	تحنيط الحيوان المقدس
٧٣٧	الأشياء التي كانت تدفن مع الحيوان المقدس
٧٤٧	موازنة بين عبادة الثورين « أيبس » و « بوخيس » في العصور المتأخّرة
٧٥٤	العلامات المميزة للعجل « أيبس »
٧٥٨	تحريم أكل لحم العجل « أيبس »
٧٧٤	الثور « بوخيس » والمملك نقطانّب الثاني
٧٨٦	الموازنة بين « بوخيس » وبين « أيبس » و « منيفيس »
٧٨٦	« بوخيس »
٧٨٨	العناية بأمر الثور « بوخيس »
٧٩٥	مركز « بوخيس » بين الآلهة المصريين
٨٠٦	النهاية التي كان يلقاها « بوخيس »
٨١٣	موائد القربان في مدافن « بوخيس »
٨١٤	كهنة البوخيوم وعددهم

فهرس الصور والأشكال

الصور :

- « بطليموس الخامس »
لوحة القحط بجزيرة سهيل بمنطقة الشلال من عهد « بطليموس
الخامس »
نقد « بطليموس » الخامس والسادس
لوحة من البوخيوم بأرمنت من عهد « بطليموس السابع » ...
العجل « بوخيس »

صفحة

الأشكال :

- (١) رسم تخطيطى لمدينة « منف » ١٢٦
(٢) رسم تخطيطى يوضح الأبنية المحاورة للسرايوم ١٢٦
(٣) معبد كوم امبو (الجزء الشرقى) ٣٦١
(٤) معبد إسنا ٣٧٣
(٥) معبد إيزيس بالفيلة (الصرح الأول) ٣٨٥
(٦) معبد « إيزيس » بالفيلة (بيت الولادة) ٣٩١
(٧) معبد « حتحور » بالفيلة ٣٩١
(٨) بيت الولادة بمعبد « ادفو » ٥٤٣
(٩) بيت الولادة بمعبد كوم امبو ٥٥٠

صفحة	
٥٥٤	(١٠) بهو الأعمدة الشرقى الثانى لمعبد « إيزيس » بالفيلة
٥٦٢	(١١) معبد « إيزيس » الرئيسى بالفيلة
٥٧٢	(١٢) رسم تخطيطى يوضح معابد جزيرة الفيلة
٢٠٨	(١٣) مقصورة « دودون » بمعبد كلايشة
٢١٠	(١٤) معبد « إمحوتب » بالفيلة
٥٧٣	(١٥) معبد « نحوت » بنوبس بالدكة
٥١٣	(١٦) معبد « خنسو » بالكرنك
٥١٤	(١٧) معبد « إبت » بالكرنك
٥١٨	(١٨) معبد مدينة « هبو » الصغير بالقرنة
٥١٩	(١٩) معبد نحوت (قصر العجوز) بالقرنة

فهرس

أسماء الأعلام والبلدان والآلهة

أبوقونيوس : ٢١٨ ، ٣٢٥ ، ٣٣١ ،

٣٣٥ ، ٤٥٦ ، ٦٠٢ ،

٦٠٤ ، ٦٠٧

أبولونيوس بن داموت : ٤٤٧

أبولونيوس بسمونت : ٤٤٧ ، ٤٤٨

أبولينيوبوليس - بلد : ٢٠١

أبويسن - بلد : ٧٤٨

أبي بن هريوس : ١١٨

أبيدوس = العرابة المدفونة : ٦٥٢ ،

٦٥٣ ، ٦٧١ ، ٧٢٠ ،

٧٦٥

إبيان - مؤرخ : ٤٣٣

أيبب - إله الشر : ٨٠٩

إيبس (أنظر تحوت)

أبيس - إله : ٤١ ، ٥٠ ، ٥٩ ،

٦٦ ، ٦٧ ، ١٢٥ ، ١٢٨ ،

١٢٩ ، ١٣٤ ، ١٣٧ ،

(أ)

أباتون - بلد : ٣٨٩ ، ٣٩٠

أبابى - بلد : ٩٠ ، ٩٦ ، ١٧٩ ،

١٨٢ ، ٢١٧ ، ٤٣٠

إبت - آلهة : ٥١٤ ، ٥١٥ ،

٥١٦ ، ٥١٧

أبل : ٣٨٠

أبريز - ملك : ٧٦٤ ، ٨٠٨

أبللايوس - شهر : ١٦٦ ، ١٨١

أبوستيوس : ٢٦٠

أبوفيس - إله : ٣٩٠ ، ٥٤١ ،

٥٦٨

أبوللو = أبوللون - إله : ٢٦٧ ،

٤٧٢ ، ٤٨٢

أبولفانيس : ٣٢٢

أبولونيا ابنة اسوكراتيس : ٣١٢ ،

٦٢١

٠ ، ٧٨٩ ، ٧٨٨	، ١٤٦ ، ١٣٩ ، ١٣٨
٩ ، ٧٩٨ ، ٧٩٦	، ١٥٨ ، ١٥٧ ، ١٤٩
٤ ، ٨٠٣ ، ٨٠٢	، ١٧٨ ، ١٦٧ ، ١٥٩
٧ ، ٨٠٦ ، ٨٠٥	، ٣٣٧ ، ٢٥٦ ، ١٨٠
٨١٣ ، ٨١٠ ، ٨٠٨	، ٣٧٢ ، ٣٦٧ ، ٣٤٧
إيفانيس = ايوكارستوس)	، ٥٧٥ ، ٥٦٨ ، ٣٨١
بطليموس الخامس (، ٥٧٨ ، ٥٧٧ ، ٥٧٦
إيفانيس - أسقف : ٧٠٤	، ٧١٥ ، ٦٩٧ ، ٦٩٣
أبيلا - بلد : ٣١	، ٧١٨ ، ٧١٧ ، ٧١٦
أبيون - معبد : ١٢٥	، ٧٣٠ ، ٧٢٨ ، ٧٢٥
أتالوس : ٢٩ ، ٢٢ ، ٢١ ، ٢٠ ،	، ٧٣٤ ، ٧٣٢ ، ٧٣١
٤٦٨ ، ٢٧٠ ، ٢١٣ ، ٩٦	، ٧٣٧ ، ٧٣٦ ، ٧٣٥
أتامانيس جالاتيس : ٤١٣ ، ٤٠٦ ،	، ٧٤٨ ، ٧٤٧ ، ٧٤٣
٤١٤	، ٧٥١ ، ٧٥٠ ، ٧٤٩
أترى : ٤٢٣	، ٧٥٥ ، ٧٥٤ ، ٧٥٣
أتوم - إله : ٣٥٥ ، ٣٤٣ ،	، ٧٥٨ ، ٧٥٧ ، ٧٥٦
٥٣٩ ، ٥٢٣ ، ٥١٠	، ٧٦١ ، ٧٦٠ ، ٧٥٩
، ٥٦٦ ، ٥٦١ ، ٥٤٢	، ٧٦٤ ، ٧٦٣ ، ٧٦٢
٧٩٧ ، ٧٩٥ ، ٧٣٥	، ٧٦٧ ، ٧٦٦ ، ٧٦٥
أتوم منيفيس (أنظر منيفيس)	، ٧٧٠ ، ٧٦٩ ، ٧٦٨
أتون - إله : ٣٧٣ ، ٧٤٤ ،	، ٧٧٣ ، ٧٧٢ ، ٧٧١
٧٩٨ ، ٧٧٧ ، ٧٧٦	، ٧٨٦ ، ٧٨٥ ، ٧٧٤

آخوس : ٨١٢
آخيا - بلاد : ٢٣٨
أداوس : ٨
ادريان - امبراطور : ٨٠٥
ادفو - بلد : ٩٣ ، ٢٠٢ ، ٢٠٧ ،
٣٥١ ، ٣٥٨ ، ٣٧٤ ،
٣٧٥ ، ٣٧٨ ، ٣٨٠ ،
٣٨١ ، ٣٨٢ ، ٣٨٣ ،
٤١١ ، ٤٦٣ ، ٤٨٠ ،
٤٨٤ ، ٤٨٥ ، ٤٨٩ ،
٤٩٣ ، ٤٩٦ ، ٤٩٧ ،
٥٢٨ ، ٥٢٩ ، ٥٣١ ،
٥٣٢ ، ٥٣٣ ، ٥٣٤ ،
٥٣٦ ، ٥٣٩ ، ٥٤٠ ،
٥٤١ ، ٥٤٢ ، ٥٤٣ ،
٥٤٥ ، ٥٦٢ ، ٥٩٩ ،
٦٤٨ ، ٦٥٨ ، ٧١٦ ،
٧٢٠ ، ٧٣٠
ادوم - بلد : ٤٣٠
أراباتيس : ٢٩٣
أراتوس : ٩٧ ، ٩٨
أرادوس - بلد : ١٧٩ ، ١٨٣

أتينيس : ٩٤
اثننا - مؤرخ : ٤٠٥
أثينا - بلد : ٢٧
أتينيون بن أرتيميلوروس : ١١٥ ،
١١٦
أجاتوكليا : ١ ، ٣ ، ٧ ، ١١ ،
١٢ ، ١٣
أجاتوكليس : ١ ، ٢ ، ٣ ، ٤ ،
٥ ، ٦ ، ٧ ، ٨ ، ٩ ، ١٠ ،
١٢ ، ١٣ ، ١٤ ، ١٥ ،
١٧ ، ٢٥ ، ٢٦ ، ٢٨ ،
٦٤٩
أحمس الثاني = أماسيس - ملك :
٧٢٢ ، ٧٦٤
أحمس بن سمنلس : ٧٨٢ ، ٨١٥
إحت (أنظر حتحور)
إحي - إله : ٣٧٦ ، ٣٧٨ ، ٣٨٢ ،
٥٢٩ ، ٥٣٩ ، ٥٤١ ،
٥٤٤ ، ٥٤٥ ، ٥٤٦ ،
٧٢٠
إخميم - بلد : ٣٩٠
إخناتون - ملك : ٦٨٥ ، ٧٤٤

، ۵۲۱ ، ۴۰۸ ، ۳۱۹

، ۵۳۱ ، ۵۲۳ ، ۵۲۲

، ۵۳۹ ، ۵۳۸ ، ۵۳۲

، ۵۸۴ ، ۵۸۲ ، ۵۴۰

، ۵۹۹ ، ۵۹۳ ، ۵۸۶

، ۶۰۵ ، ۶۰۳ ، ۶۰۲

، ۶۲۱ ، ۶۱۷ ، ۶۱۳

، ۶۶۷ ، ۶۶۱ ، ۶۴۹

۷۳۵

آرسنوی ابنه برجازیدوس : ۱۷۶

آرسنوفیس = لاری خمس نفره -

، ۳۸۶ ، ۲۱۰ ، ۲۰۹ : إله

، ۵۵۹ ، ۳۹۳ ، ۳۹۲

۵۶۵

آرسیس : ۸۱۲

آرسیسیلاس - عالم : ۴۶۹

، ۱۶۰ ، ۱۲۶ ، ۱۲۶ : آرمنت - بلد

، ۲۸۶ ، ۲۸۴ ، ۱۶۱

، ۲۹۳ ، ۲۸۹ ، ۲۸۸

، ۳۴۴ ، ۳۴۱ ، ۳۴۰

، ۳۷۲ ، ۳۴۶ ، ۳۴۵

، ۵۲۳ ، ۵۲۲ ، ۴۲۵

اربی - مؤرخ : ۷۹۷

ارتما ابنه سروتوس : ۶۱۷

ازتیدوروس : ۱۱۱ ، ۴۵۲

آرتراى - بلد : ۲۰

ارجامنيز - ملك : ۲۰۰ ، ۶۵۸

آرجینون - بلد : ۲۰

آرخياس : ۲۶۲ ، ۲۶۳

آرستارکوس : ۴۰۵ ، ۴۶۸

آرستومنیس : ۱۰ ، ۳۳ ، ۳۴

، ۸۴ ، ۴۴ ، ۳۶ ، ۳۵

، ۹۸ ، ۹۵ ، ۸۶ ، ۸۵

آرسنوی : ۱ ، ۲ ، ۳ ، ۵ ، ۱۳

، ۵۴ ، ۵۱ ، ۴۷ ، ۴۶

، ۶۴ ، ۶۳ ، ۶۰ ، ۵۵

، ۱۰۹ ، ۱۰۸ ، ۱۰۷ ، ۶۸

، ۱۱۵ ، ۱۱۴ ، ۱۱۱

، ۱۱۹ ، ۱۱۷ ، ۱۱۶

، ۱۴۶ ، ۱۴۵ ، ۱۳۷

، ۱۷۰ ، ۱۶۷ ، ۱۴۹

، ۲۸۳ ، ۱۷۷ ، ۱۷۶

، ۳۰۲ ، ۲۸۶ ، ۲۸۴

، ۳۱۳ ، ۳۱۲ ، ۳۰۳

أريستومينيس بن مناس : ١٠٩	٦٧٦ ، ٦٧٥ ، ٦٧٤
أريستونيكوس : ٩٤ ، ٩٥ ،	٧٥٢ ، ٧٥١ ، ٧٤٩
١٠١ ، ١٠٢ ، ١٧٢ ،	٧٧٦ ، ٧٧٥ ، ٧٥٤
١٧٩ ، ١٨٢ ، ١٨٣	٧٧٩ ، ٧٧٨ ، ٧٧٧
أريستيدس - مؤرخ : ٧٠٥ ، ٧٠٤ ،	٧٨٤ ، ٧٨٣ ، ٧٨٠
أريني ابنة هليينوس : ١٠٩	٧٨٨ ، ٧٨٧ ، ٧٨٦
أريا ابنة ديوجنيس : ١١٩	٧٩٣ ، ٧٩١ ، ٧٩٠
أريني بن أريني : ٤٥٣	٧٩٧ ، ٧٩٥ ، ٧٩٤
أري نفرت - إقليم : ٣٥٠	٧٩٨ ، ٨٠١ ، ٨١٠
أريوس : ٣٣١	٨١٣ ، ٨١٦ ، ٨١٨
أزميرنا - بلاد : ٢٧٠	أرنياس ابنة أنكسندروس : ٦٢١
أسبنلوس - بلد : ١١٥	أروباستوس : ٩٥
أسبنوتى بن جحو : ٦٠٩ ، ٦٠١ ،	أروبوس : ٣١
استالداس : ٤٢٥	أريات : ٦٣ ، ٥٥ ، ٤٦
أسكليبيادس : ٢٩٣ ، ٣٣٠	أريارت : ٩٠
أسكلوبيان : ١٢٧ ، ١٧١	أريارات : ٢٥٣
أسكليبياس ابنة بطليموس : ٦٢١	أريستاس - مؤرخ : ٧٠٥
أسكليبيوس : ٩٤	أريستانوس : ٩٣
أسمن بن تترتاييس : ٢٩١	أريستيدس : ٧٩٧
أسنا - بلد : ٢٠٧ ، ٣٧٣ ، ٥٢٧ ،	أريستوفانيس - عالم : ٤٠٥
٧٢٤	أريستوماكوس بن مناس : ١١٦
أسنوس بن ليكوفرون : ٣٠٢	أريستومين : ٢٦ ، ٢٨ ، ٣٢

أفروديت — إلهة : ٨٠٢
أفروديزياس — بلد : ٧٤
اف عنخ : ١١٠
أفيسوس — بلاد : ٧٥ ، ٢٢ ،
٩٠ ، ٧٩
اكزانتوس — بلد : ٧٤
اكزهايرسيس — منطقة : ٤٣٩
الابندا — بلد : ٢٥٩
الاسكندر : ١٣٧ ، ١٤٥ ، ١٤٩ ،
١٦٧ ، ١٧٦ ، ٢٨٣ ،
٢٨٦ ، ٢٩٠ ، ٣١٢ ،
٣١٨ ، ٥٨٢ ، ٥٨٤ ،
٥٨٦ ، ٥٩٢ ، ٥٩٩ ،
٦٠٢ ، ٦٠٥ ، ٦١٠ ،
٦١٣ ، ٦١٧ ، ٦٢١ ،
٦٩٠ ، ٨١٢ ، ٨١٧
الاسكندر الرابع : ٨١٢
الاسكندر بالاس : ٢٧٠ ، ٢٧١ ،
٢٧٢ ، ٢٧٣ ، ٢٧٤ ،
٢٧٥ ، ٢٧٦ ، ٢٧٧ ،
٢٧٨ ، ٢٧٩ ، ٢٨٠ ،
٣١٠ ، ٤١٤ ، ٤٣١

آسيا الصغرى : ٣ ، ١٩ ، ٢٠ ،
٢٢ ، ٢٩ ، ٣١ ، ٧٤ ،
٧٦ ، ٧٧ ، ٧٨ ، ٨٣ ،
٨٨ ، ٨٩ ، ٢٣٢ ، ٣٨٠ ،
٣٨٢ ، ٦٣٤ ، ٧٤٦ ،
٧٨٧
آسياس : ٦٦٥
أسيليوس : ٨٨ ، ٨٩
اس حار سمتو بن ابا : ١٤٧
أسيوط — بلد : ٧٠٨ ، ٧١٠
أشدد — بلد : ٥٧٥
أشرت : ٥٢٥
أشرو — معبد موت بالكرنك :
٣٤٩
آشور — مملكة : ٧٤٤
أصفون — بلد : ١٧٢ ، ١٧٣ ،
١٧٥ ، ١٨١ ، ٧٨٩
اطفيح = افروديتوبوليس — بلد :
٨٠٣
أعجولا — بلد : ٣٩٤
أغسطس — امبراطور : ٥١٧ ، ٧٨٧ ،
٧٩١ ، ٧٩٩ ، ٨٠٦ ،
٨١٣

الدكة - بلد : ٢٠٨ ، ٣٩٤ ،

٥٧٣

الفتين - جزيرة : ٢٠٥ ، ٣٥٣ ،

٧١٨ ، ٧٠٧

الكاب - بلد : ٥٢٥ ، ٧٣١ ،

اللاهون - بلد : ٧٩٥

المدمود - بلد : ٢٠٦ ، ٣٧٢ ،

٥٢٦ ، ٧٧٤ ، ٧٧٥ ،

٧٧٨ ، ٧٧٩ ، ٧٨٠ ،

٧٨١ ، ٧٨٢ ، ٧٨٣ ،

٧٨٤ ، ٧٨٥ ، ٧٨٦ ،

٧٩٥

الماند - بلد : ٩٥

اليان - مؤرخ : ٧١٠ ، ٧١١ ،

٧٢٦ ، ٧٥٤ ، ٧٨٨ ،

٨٠٣ ، ٨٠٤ ، ٨٠٥

اليوسيس : ٢٣ ، ٢٤١ ، ٢٤٧ ،

٦٦٢

أم البريجات (أنظر تبتييس)

أحوتب = اسكلوياس - إله :

١٢٧ ، ١٤٧ ، ١٨٧ ،

١٩٠ ، ١٩٤ ، ١٩٩ ،

٤٣٢ ، ٤٧٦ ، ٤٧٩

الاسكندر زابيناس : ٤٣١ ، ٤٣٢ ،

٤٣٣ ، ٤٣٤

الاشمونين - بلد : ١٩٠ ، ١٩٥ ،

٥٠٢ ، ٥٠٤ ، ٥٠٧ ،

٥٢٠ ، ٥٣٤ ، ٥٣٨ ،

٧٠٨ ، ٧٧٨

البدارى - بلد : ٧٤٨

البقارية - بلد : ٨١٧ ، ٨١٨ ،

البلمون - إقليم : ١٧٨ ، ١٨٢ ،

١٩١

الهنسا - بلد : ٧١٠

الجبليين = بتيريس - بلدة : ٢٨٣ ،

٢٨٤ ، ٢٨٧ ، ٢٨٨ ،

٢٨٩ ، ٢٩٠ ، ٢٩١ ،

٢٩٢ ، ٢٩٣ ، ٣٠٥ ،

٥٢٤ ، ٥٩٥ ، ٥٩٦ ،

٥٩٧ ، ٥٩٩ ، ٦١٣ ،

٦١٤ ، ٦١٥ ، ٦٧٤ ،

٦٧٥ ، ٦٨٣ ، ٦٨٤ ،

٦٨٥ ، ٦٨٧

الحصة - بلد : ٣٩٤ ، ٤٨٢

، ٤٤٧ ، ٣٩٥ ، ٣٩٣
، ٤٥٧ ، ٤٥٥ ، ٤٥٠
، ٥٠٢ ، ٥٠١ ، ٤٨٧
، ٥٠٥ ، ٥٠٤ ، ٥٠٣
، ٥٠٩ ، ٥٠٧ ، ٥٠٦
، ٥١٢ ، ٥١١ ، ٥١٠
، ٥١٥ ، ٥١٤ ، ٥١٣
، ٥٢١ ، ٥٢٠ ، ٥١٧
، ٥٤٠ ، ٥٢٦ ، ٥٢٣
، ٥٤٩ ، ٥٤٦ ، ٥٤١
، ٥٥٥ ، ٥٥٤ ، ٥٥٠
، ٥٥٩ ، ٥٥٨ ، ٥٥٧
، ٥٦٢ ، ٥٦١ ، ٥٦٠
، ٥٦٥ ، ٥٦٤ ، ٥٦٣
، ٥٧٤ ، ٥٧١ ، ٥٦٦
، ٦١٢ ، ٥٨٠ ، ٥٧٩
، ٦٤٤ ، ٦٤١ ، ٦١٤
، ٦٨٦ ، ٦٨٥ ، ٦٥٠
، ٧١٩ ، ٧١٧ ، ٦٨٧
، ٧٩١ ، ٧٤٣ ، ٧٢٠
٧٩٦ ، ٧٩٤

آمون أبت — إله : ١٥٤ ، ١٥٦

، ٣٧٨ ، ٢٠٢ ، ٢٠٠
٥٦٠ ، ٥٣٤ ، ٣٨٧
امبوس (أنظر كوم أمبو)
امحوتب بن حور : ١٠٧ ، ١٠٩ ،
١١٠ ، ١١١ ، ١١٢
امحوتب بن بتاح ما : ١١٩ ، ١٢١
إمنتى = عالم الآخرة : ٧٥٩
امنحوتب الأول : ٣٥٣
امنحوتب الثاني : ١٠١
امنحوتب الثالث : ١٠١ ، ٥٢٥
امنحوتب بن توت : ٢٨٥ ، ٢٨٦
امنثوبت — إله : ٣٤٤ ، ٣٤٦
اموسيس : ١٣٣
آمون = آمون رع = آمون كاموتف
— إله : ٤٦ ، ٤٧ ،
١٥٤ ، ١٥٦ ، ١٦١ ،
١٦٦ ، ١٧٦ ، ١٧٧ ،
٢٠٦ ، ٢٠٩ ، ٢١١ ،
٣٢٠ ، ٣٤٠ ، ٣٤١ ،
٣٤٣ ، ٣٤٤ ، ٣٤٨ ،
٣٥٥ ، ٣٨٠ ، ٣٨١ ،
٣٨٤ ، ٣٨٥ ، ٣٨٦

٨٠٦ ، ٧٩٩
أنتينوس : ٨٠٥
أنتيوكوس : ٢١٣ ، ٢١٤ ، ٢١٧ ،
٢١٩ ، ٢٢٠ ، ٢٢١ ،
٢٢٢ ، ٢٢٤ ، ٢٢٥ ،
٢٢٦ ، ٢٢٧ ، ٢٢٨ ،
٢٢٩ ، ٢٣٠ ، ٢٣١ ،
٢٣٢ ، ٢٣٣ ، ٢٣٤ ،
٢٣٥ ، ٢٣٦ ، ٢٣٧ ،
٢٣٨ ، ٢٣٩ ، ٢٤٠ ،
٢٤١ ، ٢٤٢ ، ٢٤٣ ،
٢٤٤ ، ٢٤٩ ، ٢٥٢ ،
٢٥٣ ، ٢٦٦ ، ٢٦٩ ،
٢٧٠ ، ٢٧٧ ، ٢٧٨ ،
٣٤٢ ، ٣٤٤ ، ٣٥١ ،
٤٠٧ ، ٤١٤ ، ٤١٥ ،
٤١٦ ، ٤٢٨ ، ٤٢٩ ،
٤٣١ ، ٤٣٣ ، ٤٣٤ ،
٤٣٥ ، ٤٦٨ ، ٦٦٠ ،
٦٦١ ، ٦٦٢ ، ٦٦٤ ،
٦٦٦ ، ٦٦٧
أنتيوكوس الثالث : ٣ ، ٤ ، ٦ ،

أمون بن بتاح ما : ١١٧
أمون بن بلا : ١١٨
أمونت — إلهة : ٥٠٨
إمونتيس : ٤٣
أمونيوس : ٢٧٤ ، ٢٧٥ ، ٢٧٦ ،
٢٧٨ ، ٤٥٣
أمونيوس بن باترون : ٢٩١
أمون جيى (أنظر هابو)
أمونوريس — إله : ٥٠٧
اميانوس مارسيلينوس — مؤرخ :
٧٥٧ ، ٧٧٣ ، ٨٠٩
أميلوس لبيدوس : ٢٥ ، ٢٢١ ،
٤٧٨
أمينوتيس : ٤٦١ ، ٤٦٢
أمينيس — ملك : ٩٠ ، ٢٤١
أناروس : ١١٣
أناروس بن باوس : ١٠٨ ، ١١٠
إنت — مكان : ٦٠٤
انتاوبوليس = قاو : ٣٥٢
انتايوس — إله : ٣٥٢
انتباتور الصورى : ٤٧٧ ، ٤٧٨
انتونيوس بيوس — امبراطور :

٢٧٧ ، ٢٧٦ ، ٢٧٥ ، ٧٩

٤١٤ ، ٢٧٩ ، ٢٧٨

٤٢٩ ، ٤٢٧ ، ٤١٦

٤٣٤ ، ٤٣١ ، ٤٣٠

أنوبيس - إله : ١٢٧ ، ١١٨

٣٤٧ ، ٣٤٦ ، ١٦٠

٥٥٨ ، ٥٤٤ ، ٥٤١

٧٠٧ ، ٦٩٧ ، ٥٧٩

٨١٦ ، ٧٢٩

أنوبيون : ١٢٧ ، ١٢٣

أنوكيس = عنقت - آلهة : ٢٠٩

أني - إله : ٥٤٤

أنيت - آلهة : ٥٣٩ ، ٥٥٧

اهناسية المدينة - بلد : ٣٢٣

٧٠٩ ، ٦٨٧ ، ٣٢٦

أوبن حور سائيسى : ١١٨

أوباسترتايس : ١٤١

أوتو - أثرى : ٤٧٧ ، ٤٧٨

٧٠٠ ، ٦٦١ ، ٦٣٣

أوجاريت - بلد : ٢٠٤

أورسيس : ٦٨٥

أورشليم - بلد : ٢٢٨

٢٣ ، ١٨ ، ١٧ ، ١٥ ، ٧

٢٩ ، ٢٧ ، ٢٥ ، ٢٤

٦٥ ، ٣٧ ، ٣١ ، ٣٠

٧٧ ، ٧٦ ، ٧٥ ، ٧٤

٨١ ، ٨٠ ، ٧٩ ، ٧٨

٨٧ ، ٨٤ ، ٨٣ ، ٨٢

٩١ ، ٩٠ ، ٨٩ ، ٨٨

١٠٤ ، ١٠٣ ، ٩٦ ، ٩٥

١٨٣ ، ١٨٢ ، ١٠٥

٢١٧ ، ٢١٦ ، ٢١٢

٦٣٨ ، ٦٣٥ ، ٢٣٣

أنتيوكوس الرابع : ٧٩٣

أنتيوكوس الرابع : ٧٩٣

أنموتف : ٣٦٤ ، ٥٣٠ ، ٥٣١

٥٣٥ ، ٥٣٣ ، ٥٣٢

٥٤٣ ، ٥٤٢ ، ٥٤٠

٥٤٩

أنتيجونوس دوسون : ٤٠٢

أندروت - عالم : ٤٠٥

أندروماكوس : ٢٦٣

انس مين : ٥٩٧ ، ٦١٢

أنطاكية - بلاد : ٧٨ ، ٣١

، ۷۵۹ ، ۶۶۵ ، ۵۷۹

۷۷۰ ، ۷۶۹

، ۱۲۶ : اِلَہ - اوزیر بوخیس -

، ۳۵۳ ، ۳۴۳ ، ۳۴۱

۸۱۶ ، ۸۰۰

اوزیر بن جی خسفغنج : ۱۱۳

، ۵۶۵ : اِلَہ - اوزیر سوکاری -

۵۶۶

اوزیر ونفر - اِلَہ : ۳۸۵ ، ۳۶۴

، ۵۵۰ ، ۵۴۹ ، ۳۸۶

، ۵۵۶ ، ۵۵۵ ، ۵۵۴

، ۵۶۲ ، ۵۶۱ ، ۵۵۹

، ۵۶۵ ، ۵۶۴ ، ۵۶۳

۵۶۷ ، ۵۶۶

اوزور وثریس بن حور : ۳۲۰

اوسورتا - بقرة : ۷۵۱

اوکتافیوس : ۲۵۴ ، ۲۵۳

اولییا : ۱۰۲

اوناس - ملک : ۷۶۲ ، ۷۶۱

اونانتا : ۱۳ ، ۹ ، ۳

اونتیو : ۳۸۰

اونوباراس - نهر : ۲۷۹

اوشی بن حور : ۶۰۰

اوریس = ور - اِلَہ : ۵۱۱ ، ۵۱۰

، ۶۶ ، ۶۴ ، ۵۶ ، ۴۷ : اوزیر

، ۱۶۰ ، ۱۴۰ ، ۱۲۵

، ۱۹۲ ، ۱۹۱ ، ۱۶۱

، ۳۵۶ ، ۲۰۹ ، ۲۰۶

، ۳۸۵ ، ۳۷۹ ، ۳۷۵

، ۳۸۹ ، ۳۸۷ ، ۳۸۶

، ۴۲۲ ، ۳۹۳ ، ۳۹۰

، ۵۱۴ ، ۵۰۸ ، ۵۰۳

، ۵۳۵ ، ۵۳۱ ، ۵۱۷

، ۵۴۱ ، ۵۴۰ ، ۵۳۸

، ۵۵۷ ، ۵۵۵ ، ۵۴۷

، ۵۶۰ ، ۵۵۹ ، ۵۵۸

، ۵۷۲ ، ۵۶۵ ، ۵۶۴

، ۶۲۲ ، ۶۱۸ ، ۵۷۴

، ۷۱۳ ، ۷۰۸ ، ۶۵۴

، ۷۳۵ ، ۷۳۰ ، ۷۲۰

، ۷۵۷ ، ۷۵۶ ، ۷۳۷

۸۱۶ ، ۸۰۹ ، ۷۶۳

اوزیر اییس - اِلَہ : ۱۳۸ ، ۱۲۹

، ۳۴۶ ، ۱۴۹ ، ۱۴۶

٢٩٠ ، ٣٤٣ ، ٣٦٤ ،

٣٦٥ ، ٣٧٣ ، ٣٧٤ ،

٣٧٥ ، ٣٧٩ ، ٣٨٥ ،

٣٨٦ ، ٣٨٧ ، ٣٨٨ ،

٣٨٩ ، ٣٩٠ ، ٣٩١ ،

٣٩٣ ، ٣٩٤ ، ٤٣٦ ،

٥١٥ ، ٥٢١ ، ٥٢٢ ،

٥٤٤ ، ٥٥٠ ، ٥٥٣ ،

٥٥٤ ، ٥٥٥ ، ٥٥٦ ،

٥٥٧ ، ٥٥٨ ، ٥٥٩ ،

٥٦٠ ، ٥٦١ ، ٥٦٢ ،

٥٦٣ ، ٥٦٤ ، ٥٦٥ ،

٥٦٦ ، ٥٦٧ ، ٥٧٠ ،

٥٧٢ ، ٥٧٤ ، ٥٧٩ ،

٥٨٤ ، ٥٨٦ ، ٦٠٣ ،

٦١٨ ، ٦٢٢ ، ٦٥٤ ،

٧٠٨ ، ٧٢٠ ، ٧٣٠ ،

٨٠٩

ايستر تيجوس - لقب : ١٠٦

إيميس : ٢١٥

أيادوس بن أيادوس : ٤٦ ، ٥٥ ،

٦٣

أيونيا - جزر : ١٨ ، ١٩

أونوريس - إله : ٣٥٧ ، ٣٥٨ ،

٥٦٤ ، ٥٦٨

أونوفريس - إله : ٥٠٤

أونوفريس بن حور : ٣١٩

أونياس : ٤٠٠

أونيت (أنظر حتحور)

أوى : ٢٨٤ ، ٢٨٦

إيجست : ٤٢٤

إيجه - بحر : ٧٤

إيران - بلاد : ٤١٥

ايرجيتيس الأول (أنظر بطليموس

الثالث)

ايرجيتيس الثاني (أنظر بطليموس

السابع)

إيرن : ٤١٠ ، ٤٢٢ ، ٤٦٥ ،

٤٩٣ ، ٤٩٤ ، ٤٩٥

إيزيس - آلهة : ٤١ ، ٤٧ ،

٤٩ ، ٥٦ ، ٥٨ ، ٦٤ ،

٦٦ ، ١١٢ ، ١٤٠ ،

١٤٦ ، ١٤٩ ، ١٥٤ ،

١٥٦ ، ١٦٢ ، ١٩٢ ،

٢٠٩ ، ٢١٦ ، ٢٦٨ ،

باخنومیس بن باستی : ۱۵۵
باربرینی : ۸۰۵
بارثیا - بلاد : ۴۲۸ ، ۴۱۵ ،
۴۲۹
باریتی - مؤرخ : ۴۷۷
باست - آلهة : ۱۲۶ ، ۷۰۹
باستروفوس - متعهد : ۷۲۶
باسلح : ۱۰۹
باسی بن تیوس : ۱۱۷
بافوس - بلد : ۳۰۹ ، ۴۷۳ ،
۴۸۲ ، ۴۷۹
باکویبیس : ۲۹۳
بامبریس - منطقة : ۷۰۷
بامفیلیا - بلد : ۷۸ ، ۲۵۶
بامنت بن باخنومیس : ۱۵۴
بأمون بن باخنوم : ۲۹۱
بان - إله : ۳۰
باناتیوس : ۴۰۷ ، ۴۱۷ ، ۴۱۸
باناریتوس - عالم : ۴۶۹
باناس : ۴۵۳
بانبتاوی - إله : ۵۴۷ ، ۵۴۸
بانخارتیس : ۳۲۹

(ب)
ب : ۳۸۶ ، ۵۳۲ ، ۵۳۵ ،
۵۴۴
بابل - مملكة : ۷۴۴ ، ۷۴۹
بابلیون - مصر العتیقة : ۷۰۸
باتارا - بلد : ۷۴ ، ۷۸
باتاحونفر - مقاطعة : ۵۷۷
باتانی - بلد : ۳۰
باتسعا بن هيب : ۵۹۹ ، ۶۰۱ ،
۶۰۲
باتم بن أنس ناخومنو : ۶۱۰ ، ۶۱۲
باتو بن هيب : ۶۰۶
باتوس بن حرسثیسی : ۶۱۳ ،
۶۱۴ ، ۶۱۵
باتی بن بتي سبك : ۵۹۸
باحارکوش : ۲۹۰
باحب بن باحب : ۵۸۲
باحب بن حعبی : ۵۸۳ ، ۵۸۶ ،
۵۸۷ ، ۵۸۸ ، ۵۹۱ ،
۵۹۲
باحی بن اریان : ۱۴۷
باخا - بلد : ۱۵۸ ، ۱۵۹

بنو - الفنكس - طائر : ۷۱۲ ،

۷۱۳

بتاح = بتاح تانن - إله : ۳۹، ۱ ،

، ۴۳ ، ۴۵ ، ۴۶ ، ۴۷ ،

، ۵۱ ، ۵۲ ، ۵۳ ، ۵۴ ،

، ۵۵ ، ۶۳ ، ۶۴ ، ۶۷ ،

، ۶۹ ، ۱۲۵ ، ۱۵۸ ، ۱۶۰ ،

، ۱۶۱ ، ۱۶۶ ، ۱۶۷ ،

، ۱۶۸ ، ۱۶۹ ، ۱۷۶ ،

، ۱۷۷ ، ۱۹۰ ، ۱۹۴ ،

، ۱۹۹ ، ۲۰۳ ، ۲۱۰ ،

، ۳۴۰ ، ۳۴۱ ، ۳۴۳ ،

، ۳۴۷ ، ۳۴۸ ، ۳۷۴ ،

، ۳۸۰ ، ۳۸۱ ، ۳۸۲ ،

، ۳۸۴ ، ۳۸۵ ، ۳۸۶ ،

، ۳۹۵ ، ۴۸۶ ، ۴۸۷ ،

، ۴۹۲ ، ۵۰۲ ، ۵۰۳ ،

، ۵۰۵ ، ۵۰۷ ، ۵۰۸ ،

، ۵۰۹ ، ۵۱۰ ، ۵۱۲ ،

، ۵۱۹ ، ۵۲۳ ، ۵۲۴ ،

، ۵۲۵ ، ۵۳۸ ، ۵۳۹ ،

، ۵۴۴ ، ۵۵۷ ، ۵۵۶ ،

بانرتی - إله : ۵۳۹

بانفرحو بن بان اسی : ۱۱۳

بانکراتوس : ۴۵۶

بانوبولیس - بلد : ۴۴۱ ، ۶۷۰ ،

۶۷۶

بانیت بن بتوزیر : ۱۱۲

بانيسكوس : ۴۵۶ ، ۶۰۲ ،

۶۰۷ ، ۶۰۴

بانیون - بلد : ۳۰ ، ۷۷ ، ۸۲ ،

۲۲۰ ، ۶۵۱

باوت بن بارنقی : ۱۳۹ ، ۱۴۰ ،

۱۴۲ ، ۱۴۳

باوت بن نخمس اسی : ۱۱۴ ،

۱۱۵

باور : ۱۰۸

باوس : ۴۲۵ ، ۶۷۵

باوهر بن بای : ۲۸۴ ، ۲۸۵ ،

۲۸۶

باوهر بن توت : ۲۸۴ ، ۲۸۷ ،

بانجو - جبل : ۱۹۵

بابیه - أثری : ۶۴۵

بیا - مکان : ۳۹۰

بتي خنس بن حور : ١٠٨	٥٦٢ ، ٥٧٠ ، ٥٧١ ،
بتيريس = جبل السلسلة : ٧٢٤	٥٧٣ ، ٥٧٨ ، ٥٧٩ ،
بتيزيس : ٥٩٣ ، ٥٩٤	٥٨٠ ، ٥٨٣ ، ٥٨٥ ،
بتيسخم بن حور : ١٥٣	٦٠١ ، ٦٩٧ ، ٧١٨ ،
بتيسي بن باهتار : ١٥٥	٧٢٠ ، ٧٤٣ ، ٧٥٦ ،
بتيسي : ١٣٠	٧٧٩ ، ٧٨٨ ، ٨٠٩
بتيسيس : ٨١٥	بتاح ما بن احوتب : ١٢٠
بجم : ١٣٨ ، ١٣٩ ، ١٤٠ ،	بتاح ما بن تيوس : ١٢١
١٤١ ، ١٤٩ ، ١٥٠ ،	بت حبس : ١٥٨
١٥١	بتمستوس بن نخيس : ٣٢٠
بخلتي - إله : ١٦٠	بتنيفوتيس : ٤٦١
بخيس بن بخلخنس : ١٥٦	بتوزير = بتوزيرس : ١٤٢ ، ١٤٣ ،
بخن - حجر : ١٩٢	٣٢٦
بدج - أثرى : ٤٧٢ ، ٤٨٢ ،	بتوزيرس بن حرسثيسي : ٥٩٦ ،
٤٨٣ ، ٧٥٤	٦١٥ ، ٦١٦
بدى خنس بن باساعا : ٣٢١	بتوزيرس بن سوكونوييس : ٣١٦
٣٢٢	بتوسراييس : ٢٤٦ ، ٢٤٧ ،
بدينوفرتم - مكان : ٣٢٠	٧٥١
برات ابنة بيلينس : ٤٦ ، ٥٥ ،	بتوسر بوخ بن بامى : ٢٨٥ ، ٢٨٧ ،
٦٣	٨١٥
براكسنيكى ابنة فيلينوس : ١٦٧	بتوم = تل المسخوطة : ٦٤٢
برجام - بلاد : ٢٠ ، ٢١ ، ٢٢ ،	بتي آتوم بن ونفر : ٥٩٦

بروکش — اثری : ۱۶۳ ، ۱۸۶ .

۱۹۳ ، ۲۰۴ ، ۳۰۰ ،

۳۸۸ ، ۴۷۲ ، ۴۸۷ ،

۴۸۸ ، ۵۷۷ ، ۶۴۵ ،

بریتشارد — اثری : ۱۸۶

بریسکه — مؤرخ : ۴۳۷ ، ۴۴۰ ،

برینیت — بلاد : ۱۹

بزخونسيس : ۴۴۹ ، ۴۵۳ ،

بس — إله : ۳۹۱ ، ۳۹۲ ،

بسنائسی : ۳۳۵ ، ۳۳۶ ،

بسحنوس بن باخنوميس : ۱۵۵ ،

بسحنس بن امنحوتب : ۱۵۴ ،

۱۵۷

بسحنو بن خنستحوت : ۶۰۰ ،

بسمتيك الأول — ملك : ۶۹۸ ،

۷۷۱

بسنتزيس بن بسنتوتيس : ۶۱۴ ،

۶۱۵

بسنتوبيس بن تورتيس : ۶۱۴ ،

بسنتوريس : ۸۱۵ ،

بسی بتاح بن احوتب : ۱۲۱ ،

بسیشيس — بلد : ۳۲۳ ،

۹۰ ، ۹۱ ، ۹۲ ، ۳۳۳ ،

۲۱۷ ، ۲۴۱ ، ۲۵۴ ،

۲۷۰ ، ۲۷۱ ، ۴۶۶ ،

۴۶۸ ، ۶۳۶ ،

برجن — حجر : ۱۹۲

بردريزيه — اثری : ۶۵۲

برسيوس : ۲۱۵ ، ۲۲۰ ، ۲۲۱ ،

۲۳۲ ، ۲۴۰ ، ۲۴۳ ،

۲۴۴

برقت — حجر : ۱۹۳

برنتون — اثری : ۷۴۸

برنيكى : ۴۶ ، ۱۱۷ ، ۱۱۹ ،

۱۳۷ ، ۱۴۶ ، ۱۴۹ ،

۱۶۷ ، ۱۷۶ ، ۲۸۳ ،

۲۸۶ ، ۲۹۲ ، ۳۰۲ ،

۳۱۲ ، ۳۱۹ ، ۵۲۱ ،

۵۴۱ ، ۵۸۲ ، ۵۸۴ ،

۵۹۳ ، ۵۹۹ ، ۶۰۲ ،

۶۰۵ ، ۶۱۰ ، ۶۱۳ ،

۶۱۷ ، ۶۲۱ ،

بروتاركوس : ۴۳۱

بروسياس : ۱۹

٢ ، ٥ ، ٦ ، ١٧ ، ٣٥ ،

٣٧ ، ٤٩ ، ٦٣ ، ٦٧ ،

٨٥ ، ١٣٧ ، ١٧٠ ، ١٧٦ ،

١٨٤ ، ٢٠٠ ، ٢٠١ ،

٢٤٨ ، ٣١٩ ، ٣٨٤ ،

٤٦٢ ، ٥١٩ ، ٥٢٢ ،

٥٣١ ، ٥٤٠ ، ٥٤٣ ،

٥٦٣ ، ٦٢٦ ، ٦٣٢ ،

٦٣٤ ، ٦٣٥ ، ٦٣٦ ،

٦٣٨ ، ٦٤١ ، ٦٤٥ ،

٦٤٦ ، ٦٤٨ ، ٦٤٩ ،

٦٥١ ، ٦٥٨ ، ٦٨٦ ،

٧٣٦ ، ٧٨٨ ، ٧٩٠

بطليموس الخامس - إيفانس :

١ ، ٢ ، ٣ ، ١٤ ، ٢٤ ،

٢٥ ، ٢٧ ، ٢٨ ، ٣٦ ،

٣٧ ، ٣٩ ، ٤٠ ، ٤٢ ،

٤٤ ، ٤٦ ، ٤٧ ، ٥١ ،

٥٣ ، ٥٤ ، ٥٥ ، ٥٨ ،

٦٠ ، ٦٢ ، ٦٣ ، ٦٤ ،

٦٧ ، ٦٨ ، ٦٩ ، ٧٢ ،

٧٤ ، ٧٦ ، ٧٧ ، ٧٨ ،

بشأنوب بن حور : ٦٠٣ ، ٦٠٥ ،

بشمنخ بن بانيخاني : ٦٠٦ ، ٦٠٧ ،

٦٠٨

بطليموس الأول - سوتر : ١٣٧ ،

٢١٦ ، ٢٩٠ ، ٣٠٢ ،

٣١٩ ، ٤٢٣ ، ٤٢٤ ،

٤٦٤ ، ٤٦٥ ، ٦١٣ ،

٧٥٨ ، ٧٧٨

بطليموس الثاني - فيلادلفوس :

٨٣ ، ١٣٧ ، ١٧٠ ، ١٧١ ،

٢٠٠ ، ٢٩٨ ، ٢٩٩ ،

٤٦٤ ، ٥١٩ ، ٥٢١ ،

٥٣٢ ، ٥٣٨ ، ٥٣٩ ،

٥٦٣ ، ٦٥٨ ، ٧٢٥

بطليموس الثالث - ايرجيتيس :

٤٠ ، ٤١ ، ٦٧ ، ٧٥ ،

١٣٧ ، ١٧٥ ، ٢٩٢ ،

٣١١ ، ٥١٩ ، ٥٢١ ،

٥٤٣ ، ٥٦٣ ، ٦٣٠ ،

٦٣١ ، ٦٣٢ ، ٦٣٣ ،

٦٣٤ ، ٧٢٥

بطليموس الرابع - فيلوباتور : ١ ،

٢١٣ ، ٢١٢ ، ٢١٠
٢١٦ ، ٢١٥ ، ٢١٤
٢٣٥ ، ٢٣٣ ، ٢٢٢
٣٤٧ ، ٣٤١ ، ٢٤٨
٣٩٧ ، ٣٨٣ ، ٣٥٢
٤٥٨ ، ٤٤٦ ، ٤٠٥
٤٧٥ ، ٤٧٢ ، ٤٧١
٤٨٧ ، ٤٨٢ ، ٤٧٨
٥٤١ ، ٥٢٧ ، ٥٢٢
٥٧٥ ، ٥٦٣ ، ٥٤٣
٦٤١ ، ٦٣٨ ، ٦٣٧
٦٤٦ ، ٦٤٥ ، ٦٤٤
٦٥١ ، ٦٤٩ ، ٦٤٨
٦٥٤ ، ٦٥٣ ، ٦٥٢
٦٥٨ ، ٦٥٧ ، ٦٥٦
٦٦٣ ، ٦٦٠ ، ٦٥٩
٦٧٢ ، ٦٧١ ، ٦٦٤
٧٩٨ ، ٧٩٠ ، ٧٣٦
٨١٣ ، ٨١٢
بطليموس السادس — فيلومتور :
٢٠١ ، ٢٠٠ ، ١٧١
٢١١ ، ٢٠٦ ، ٢٠٣

٨٣ ، ٨٢ ، ٨١ ، ٨٠
٨٧ ، ٨٦ ، ٨٥ ، ٨٤
٩٢ ، ٩١ ، ٨٩ ، ٨٨
٩٧ ، ٩٦ ، ٩٥ ، ٩٣
١٠١ ، ١٠٠ ، ٩٩ ، ٩٨
١٠٤ ، ١٠٣ ، ١٠٢
١٠٨ ، ١٠٧ ، ١٠٦
١١٥ ، ١١٤ ، ١١١
١٢٣ ، ١١٩ ، ١١٦
١٤٩ ، ١٤٥ ، ١٣٥
١٥٩ ، ١٥٨ ، ١٥٧
١٦٢ ، ١٦١ ، ١٦٠
١٦٦ ، ١٦٥ ، ١٦٤
١٦٩ ، ١٦٨ ، ١٦٧
١٧٢ ، ١٧١ ، ١٧٠
١٧٦ ، ١٧٥ ، ١٧٣
١٨٢ ، ١٨٠ ، ١٧٧
١٨٥ ، ١٨٤ ، ١٨٣
٢٠٠ ، ١٩٩ ، ١٨٧
٢٠٣ ، ٢٠٢ ، ٢٠١
٢٠٦ ، ٢٠٥ ، ٢٠٤
٢٠٩ ، ٢٠٨ ، ٢٠٧

‘ 312, ‘ 311 ‘ 310
‘ 317 ‘ 316 ‘ 315
‘ 321 ‘ 320 ‘ 318
‘ 328 ‘ 325 ‘ 322
‘ 331 ‘ 330 ‘ 329
‘ 337 ‘ 335 ‘ 333
‘ 342 ‘ 341 ‘ 340
‘ 347 ‘ 345 ‘ 343
‘ 350 ‘ 348 ‘ 347
‘ 359 ‘ 352 ‘ 351
‘ 362 ‘ 361 ‘ 360
‘ 367 ‘ 365 ‘ 363
‘ 371 ‘ 369 ‘ 368
‘ 374 ‘ 373 ‘ 372
‘ 377 ‘ 376 ‘ 375
‘ 380 ‘ 379 ‘ 378
‘ 383 ‘ 382 ‘ 381
‘ 387 ‘ 385 ‘ 383
‘ 390 ‘ 388 ‘ 387
‘ 393 ‘ 392 ‘ 391
‘ 397 ‘ 395 ‘ 393
‘ 399 ‘ 398 ‘ 397

‘ 215 ‘ 213 ‘ 212
‘ 222 ‘ 221 ‘ 217
‘ 227 ‘ 225 ‘ 223
‘ 229 ‘ 228 ‘ 227
‘ 235 ‘ 232 ‘ 230
‘ 238 ‘ 237 ‘ 236
‘ 245 ‘ 243 ‘ 239
‘ 248 ‘ 247 ‘ 246
‘ 251 ‘ 250 ‘ 249
‘ 257 ‘ 255 ‘ 252
‘ 260 ‘ 259 ‘ 258
‘ 263 ‘ 262 ‘ 261
‘ 267 ‘ 265 ‘ 263
‘ 269 ‘ 268 ‘ 267
‘ 272 ‘ 271 ‘ 270
‘ 273 ‘ 272 ‘ 271
‘ 277 ‘ 275 ‘ 273
‘ 279 ‘ 278 ‘ 277
‘ 283 ‘ 282 ‘ 281
‘ 287 ‘ 285 ‘ 283
‘ 289 ‘ 287 ‘ 285
‘ 292 ‘ 291 ‘ 290
‘ 303 ‘ 302 ‘ 301
‘ 309 ‘ 308 ‘ 307

◁ 030 ◁ 032 ◁ 033
◁ 038 ◁ 03V ◁ 037
◁ 041 ◁ 040 ◁ 039
◁ 044 ◁ 043 ◁ 042
◁ 04V ◁ 047 ◁ 040
◁ 000 ◁ 049 ◁ 048
◁ 003 ◁ 002 ◁ 001
◁ 006 ◁ 000 ◁ 004
◁ 009 ◁ 008 ◁ 00V
◁ 060 ◁ 064 ◁ 063
◁ 0V1 ◁ 0V0 ◁ 06V
◁ 0V0 ◁ 0V4 ◁ 0V3
◁ 0V8 ◁ 0VV ◁ 0V7
◁ 081 ◁ 080 ◁ 0V9
◁ 087 ◁ 084 ◁ 082
◁ 099 ◁ 090 ◁ 092
◁ 708 ◁ 700 ◁ 702
◁ 71V ◁ 713 ◁ 710
◁ 771 ◁ 722 ◁ 721
◁ 7V4 ◁ 7V3 ◁ 773
◁ 780 ◁ 7VV ◁ 7V0
◁ 791 ◁ 7V1 ◁ 782

◁ 448 ◁ 44V ◁ 440
◁ 409 ◁ 404 ◁ 402
◁ 473 ◁ 472 ◁ 471
◁ 477 ◁ 470 ◁ 474
◁ 479 ◁ 478 ◁ 47V
◁ 4V4 ◁ 4V3 ◁ 4V0
◁ 4V9 ◁ 4VV ◁ 4V7
◁ 482 ◁ 481 ◁ 480
◁ 480 ◁ 484 ◁ 483
◁ 488 ◁ 48V ◁ 487
◁ 491 ◁ 490 ◁ 489
◁ 494 ◁ 493 ◁ 492
◁ 49V ◁ 497 ◁ 490
◁ 000 ◁ 499 ◁ 498
◁ 009 ◁ 000 ◁ 001
◁ 014 ◁ 013 ◁ 012
◁ 01V ◁ 017 ◁ 010
◁ 020 ◁ 019 ◁ 018
◁ 023 ◁ 022 ◁ 021
◁ 027 ◁ 020 ◁ 024
◁ 029 ◁ 028 ◁ 02V
◁ 032 ◁ 031 ◁ 030

٤٩٧ ، ٥١٦ ، ٥٤٢ ،

٥٩٩ ، ٦٠٢

بطليموس العاشر - سوتر الثاني :

١٣١ ، ١٨٧ ، ٢٠٨ ،

٤٦٥ ، ٤٨٤ ، ٤٨٨ ،

٤٨٩ ، ٤٩١ ، ٤٩٦ ،

٤٩٨ ، ٥٢٦ ، ٥٢٨ ،

٥٣٩ ، ٥٤٣ ، ٥٤٥ ،

٥٨٨ ، ٥٩٩ ، ٦٨٢ ،

٦٨٣ ، ٦٨٥ ، ٦٨٦ ،

٨٠٦

بطليموس الزمار : ٦٨٨

بطليموس الحادى عشر - الاسكندر

الأول : ٢٠٣ ، ٢٨٩ ،

٤٨٨ ، ٤٩١ ، ٥٢٦ ،

٥٤٣ ، ٥٩٩ ، ٦٨٣ ،

٨٠٦ ، ٨١٣

بطليموس الثانى عشر : ٧٩١

بطليموس الثالث عشر - نيوس

ديونيسيوس : ١٦٢ ، ١٦٦ ،

٣٦٠ ، ٥١٦

بطليموس أبيون : ٤٦٥ ، ٤٦٦ ،

٧٩٨ ، ٨١٣

بطليموس الثامن - يوباتور :

٢٨٠ ، ٣٠٢ ، ٣٠٦ ،

٣٠٧ ، ٣٠٨ ، ٣٠٩ ،

٣١٠ ، ٣١٨ ، ٣٢٠ ،

٣٩٤ ، ٣٩٥ ، ٤٧٠ ،

٤٧١ ، ٤٧٢ ، ٤٧٣ ،

٤٧٤ ، ٤٧٥ ، ٤٧٦ ،

٤٧٧ ، ٤٧٨ ، ٤٧٩ ،

٤٨٠ ، ٤٨١ ، ٤٨٢ ،

٤٨٣ ، ٤٨٨ ، ٤٩٧ ،

٥٦٣ ، ٦٠٩

بطليموس المنفى - نيوس فيلوباتور :

٣٩٥ ، ٣٩٨ ، ٤٠٠ ،

٤٠٢ ، ٤٠٣ ، ٤٠٤ ،

٤٠٨ ، ٤٠٩ ، ٤١٥ ،

٤٢١ ، ٤٧٠ ، ٤٧٩ ،

٤٨٠ ، ٤٨١ ، ٤٨٢ ،

٤٨٣ ، ٤٨٤ ، ٤٨٥ ،

٤٨٨ ، ٤٨٩ ، ٤٩٠ ،

٤٩١ ، ٤٩٢ ، ٤٩٣ ،

٤٩٤ ، ٤٩٥ ، ٤٩٦ ،

، ۲۳۳ ، ۲۵۹ ، ۲۸۰ ،

، ۳۹۶ ، ۴۴۶ ، ۴۵۲ ،

، ۴۵۳ ، ۴۵۴ ، ۴۵۵ ،

، ۴۵۶ ، ۴۵۸ ، ۴۵۹ ،

، ۴۶۰ ، ۶۰۴ ، ۶۰۵ ،

بفان - مؤرخ : ۶۴۷

بقس عنخ - حجر : ۱۹۳

بلا - بلد : ۱۵

بلاتون = أفلاطون : ۶۸۳ ، ۶۸۴ ،

، ۶۸۵ ، ۶۸۷ ،

بلح : ۱۰۹

بلزونی - اثری : ۵۵۳

بلوتارخ - مؤرخ : ۸۵ ، ۷۰۳ ،

، ۷۰۸ ، ۷۱۰ ، ۷۱۱ ،

، ۷۳۰ ، ۷۳۴ ، ۷۵۶ ،

، ۷۵۷ ، ۷۸۸ ، ۷۸۹ ،

بلوز = الفرما - بلد : ۶ ، ۱۴ ،

، ۲۲۲ ، ۲۲۳ ، ۲۲۴ ،

، ۲۲۶ ، ۲۳۲ ، ۲۳۵ ،

، ۲۳۷ ، ۲۴۰ ، ۴۳۰ ،

بلیولیموس : ۲۳۳

بلیستین : ۴۲۳

بطلیموس أجاتارکوس : ۴۵۳

بطلیموس أجیسارکوس : ۳ ، ۸۵ ،

بطلیموس امنیس : ۳۳ ، ۳۴ ،

، ۵۵ ، ۶۳ ،

بطلیموس برهیدس : ۱۷۶

بطلیموس جلوسیاس : ۳۲۳ ،

، ۳۲۴ ، ۳۲۵ ، ۳۲۶ ،

، ۳۲۷ ، ۳۲۸ ، ۳۲۹ ،

، ۳۳۰ ، ۳۳۲ ، ۳۳۳ ،

، ۳۳۵ ، ۳۳۸ ، ۶۶۵ ،

، ۶۶۹

بطلیموس سوسیویوس : ۳ ، ۱۵ ،

، ۱۶ ، ۱۷ ، ۶۳۵ ،

بطلیموس سیمبتیس : ۲۵۴

بطلیموس ماکرون : ۲۳۷

بطولمایس = بوزی = المنشیة :

، ۲۶۲ ، ۲۷۲ ، ۲۷۴ ،

، ۲۷۵ ، ۳۰۶ ، ۴۳۱ ،

، ۴۴۸ ، ۵۹۶ ، ۶۰۰ ،

، ۶۰۳ ، ۶۰۵ ، ۶۱۳ ،

بطولما ابنة بولینوس : ۶۱۷

بطلیموس : ۹۱ ، ۹۶ ، ۱۳۲ ،

، ۳۷۲ ، ۳۶۷ ، ۳۴۶

، ۷۱۸ ، ۶۹۳ ، ۵۲۳

، ۷۵۱ ، ۷۴۹ ، ۷۴۷

، ۷۵۵ ، ۷۵۴ ، ۷۵۳

، ۷۷۴ ، ۷۶۷ ، ۷۵۷

، ۷۷۷ ، ۷۷۶ ، ۷۷۵

، ۷۸۱ ، ۷۸۰ ، ۷۷۹

، ۷۸۴ ، ۷۸۳ ، ۷۸۲

، ۷۸۷ ، ۷۸۶ ، ۷۸۵

، ۷۹۰ ، ۷۸۹ ، ۷۸۸

، ۷۹۴ ، ۷۹۲ ، ۷۹۱

، ۷۹۷ ، ۷۹۶ ، ۷۹۵

، ۸۰۰ ، ۷۹۹ ، ۷۹۸

، ۸۰۳ ، ۸۰۲ ، ۸۰۱

، ۸۱۰ ، ۸۰۶ ، ۸۰۵

، ۸۱۴ ، ۸۱۳ ، ۸۱۲

، ۸۱۷ ، ۸۱۶ ، ۸۱۵

۸۱۹

بورفیر - مؤرخ : ۲۳۰ ، ۲۲۸ ،

۷۲۹ ، ۷۰۳

بوربیت : ۶۰۶

بوزانیاس دیمتریوس : ۱۳۷ ، ۱۴۶

بلیفی - مؤرخ : ۷۵۷ ، ۷۵۴ ،

۸۰۴ ، ۸۰۳

بموز لیوس - قنّاء : ۱۵۴ ، ۱۵۵ ،

بنابولیس - بلد : ۵۴۸

بنت - بلاد : ۳۸۳ ، ۵۶۱

بنوبس - مکان : ۵۷۳

بوباستیس - آلهة : ۵۴۱ ، ۵۶۰ ،

بوباستیون : ۱۲۶ ، ۱۲۷ ،

بوسطة - بلد : ۸ ، ۷۰۹

بویلیوس : ۲۴۰ ، ۲۴۱ ، ۲۴۳ ،

۳۶۲

بوتو - إله : ۲۰۹ ، ۳۶۶ ،

۳۷۰ ، ۳۸۶ ، ۳۷۶ ،

۵۰۷ ، ۵۴۱ ، ۵۴۲ ،

۵۴۳ ، ۵۴۴ ، ۵۴۵ ،

۵۴۶ ، ۵۴۹ ، ۵۵۰ ،

۵۵۸ ، ۵۶۰ ، ۵۶۱ ،

۸۰۹ ، ۵۶۲

بوخونسیس : ۳۲۰

بوخیس = سمار : ۱۲۶ ، ۱۶۰ ،

۱۶۱ ، ۳۴۰ ، ۳۴۱ ،

۳۴۳ ، ۳۴۴ ، ۳۴۵ ،

، ۹۴ ، ۹۵ ، ۹۸ ، ۱۰۰ ،

، ۱۷۰ ، ۲۱۱ ، ۲۱۸ ،

، ۲۲۳ ، ۲۲۴ ، ۲۲۵ ،

، ۲۲۶ ، ۲۳۳ ، ۲۳۶ ،

، ۲۳۸ ، ۲۸۱ ، ۲۸۲ ،

، ۳۹۷ ، ۶۳۴ ، ۶۳۵ ،

، ۶۳۷ ، ۶۳۹ ، ۶۴۲ ،

، ۶۴۳ ، ۶۵۳ ، ۶۵۵ ،

۶۵۸

بولیدیکیس : ۶۰۲

بولیکراتیس : ۹ ، ۳۴ ، ۳۶ ،

، ۸۵ ، ۸۶ ، ۸۷ ، ۹۲ ،

، ۹۳ ، ۹۴ ، ۱۰۲ ، ۶۵۸ ،

بولمون : ۱۱۴

بومبونیوس میلا - مؤرخ : ۷۸۸

بومنیس : ۴۶۹

بوهن - بلد : ۳۸۵ ، ۵۶۴

بوئوس الکاری : ۶۷۱

بیت - اثری : ۷۶۵

بیت المقلس : ۳۰

بیجه - جزیره : ۱۹۲ ، ۳۸۵ ،

۳۹۰ ، ۵۵۵

بوزانیوس - مؤرخ . ۶۸۳ ، ۶۸۶

بوزی - بلد : ۳۰۲

بوزیلونیوس : ۱۳۲ ، ۴۰۷ ،

۴۶۹

بوزیراس : ۹۵

بوشیه لکلرک - مؤرخ : ۷۷ ،

، ۸۲ ، ۱۷۱ ، ۲۱۲ ،

، ۲۳۰ ، ۴۲۳ ، ۴۲۴ ،

، ۴۷۴ ، ۴۸۳ ، ۴۸۴ ،

، ۴۸۵ ، ۴۹۱ ، ۴۹۲ ،

۴۹۴ ، ۶۴۸

بوصیر - مقاطعة : ۶۵۳

بوك - اثری : ۴۷۱

بولبس : ۴۲۳

بول بارجیه - اثری : ۱۸۷

بولون - بلد : ۳۱۳

بولوی (أنظر مقاطعة أرسنوی)

بولیاراتوس : ۲۴۳

بولیبیوس - مؤرخ : ۲ ، ۶ ، ۸ ،

، ۱۴ ، ۱۷ ، ۲۱ ، ۲۴ ،

، ۲۸ ، ۳۱ ، ۳۲ ، ۳۹ ،

، ۸۲ ، ۸۴ ، ۸۶ ، ۹۲ ،

تاتوس : ۶۱۴
تاجمی ابنة باوهر : ۲۸۶ ، ۲۸۴
تاجمی : ۶۱۰
تاجور - بقرة : ۵۷۷
تارن - مؤرخ : ۷۹۱
تارنن - بقرة : ۳۴۷ ، ۵۷۵ ،
۵۷۶
تاسبک : ۵۸۵
تاسبک حمی : ۵۸۲
تاسوس - بلد : ۱۹
تاسوکونویس : ۶۳۵
تاشبنی : ۱۵۶
تاشی ن اسی : ۱۰۸
تاقد : ۵۸۲
تاکومبسو - بلد : ۱۹۵ ، ۲۰۰
تاجمی - حجر : ۱۹۳
تامیرا = مصر : ۵۷۲
تامنوس : ۶۱۳ ، ۶۱۶
تامین : ۱۵۶
تاننال : ۴۲۳
تانفر : ۱۵۴
تانفر ابنة بسیتون : ۶۴۶

بیدنا - بلد : ۲۴۲ ، ۲۴۴
پروس - بلد : ۲۵۶
پیری - بلد : ۲۲
پیزنطه - بلد : ۲۰
بیمنخی - ملک : ۳۸ ، ۶۵۰ ،
۷۲۲
بیفان - اثری : ۸۱۵
بیکوس : ۸۱۵
بیلاتا ابنة اننیافلس : ۱۳۷ ، ۱۴۶
بیلوبس بن بیلوبس : ۳
(ت)
تارک - بلد : ۱۶۱
تایست : ۵۸۲
تایمون : ۱۳۷ ، ۱۴۲ ، ۱۴۳ ،
۱۴۴ ، ۱۴۶ ، ۱۴۹ ،
۱۵۸ ، ۱۵۹
تایمی ابنة امحوتب : ۱۴۷
تایم حتب : ۵۹۳
تابوبو : ۵۹۲
تابور ابنة باوهر : ۲۸۶ ، ۲۸۴
تاتحوت : ۲۹۰

إله : ٤٨ ، ٥٧ ، ٦٥ ،

١٢٦ ، ١٤٦ ، ١٧٧ ،

١٩٠ ، ٢٠٦ ، ٢٠٨ ،

٢٠٩ ، ٣٥٨ ، ٣٦٢ ،

٣٧٤ ، ٣٩٣ ، ٤٨٥ ،

٤٨٦ ، ٥١٣ ، ٥١٩ ،

٥٢٠ ، ٥٢١ ، ٥٢٥ ،

٥٣٠ ، ٥٣٢ ، ٥٣٤ ،

٥٣٩ ، ٥٤٠ ، ٥٤١ ،

٥٤٢ ، ٥٤٤ ، ٥٤٥ ،

٥٤٩ ، ٥٥١ ، ٥٥٤ ،

٥٥٥ ، ٥٥٧ ، ٥٥٩ ،

٥٦٠ ، ٥٦١ ، ٥٦٢ ،

٥٦٦ ، ٥٦٧ ، ٥٦٨ ،

٥٧٣ ، ٥٧٤ ، ٦٥٤ ،

٦٩٦ ، ٦٩٨ ، ٦٩٩ ،

٧٠٩ ، ٧١٣ ، ٧١٧ ،

٧١٩ ، ٧٢٠ ، ٧٢٤ ،

٧٤٠ ، ٧٥٠ ، ٨٠٩ ،

٨١٢

تحوت سو تم بن بابوس : ١١١ ،

١١٢

تائيس = صالحجر : ٣٤٨ ، ٣٥٠ ،

٦٩٥ ، ٧١٦ ، ٧١٩ ،

تاور ابنة تيمولاوس : ١٥٤ ،

٣٢٨ ، ٣٢٦ ، تاوس :

٢٩١ : تاونيس

تاوى ابنة بسنيمو : ١٤١ ، ١٤٤ ،

١٤٥ ، ١٤٨ ، ١٥٣ ،

٣٢٨ ، ٣٢٦ : تاويس

٥٩٣ : تاويس ابنة زحر :

٣٧٧ : تابت - آلهة :

٦١٥ ، ٣٠٣ : تائيسى = تائيسى

٦١٥ ، ٣٠٣ : تائيسى = تائيسى

٣١١ ، ٣١٣ ، ٣١٧ ،

٤٣٧ ، ٤٦٤ ، ٥٨٣ ،

٥٨٦ ، ٥٩٠ ، ٦١٧ ،

٦١٨ ، ٦٣١ ، ٦٣٢ ،

٦٥٩ ، ٦٦١ ، ٧٣٥ ،

٧٩٥ ، ٧٥١

٢٩٠ : تبلى

٣٠٥ ، ٢٩٢ : تيرتاوس بن نختمين :

٥٩٦ : تشينور :

تحوت = ايبس = هرميس -

- تحتمس الثالث : ١٠١ ، ٣٥٣ ،
٧٨٢ ، ٥١٨
تحتمس الرابع : ٧٤٤
تخونس : ٦٠٠ ، ٦٠١
تخي — حجر : ١٩٢
تراقيا — إقليم : ١٨ ، ٣١ ، ٧٥ ،
٧٦ ، ٧٨ ، ٧٩ ، ٩٠ ،
٩١
ترالس — بلد : ٩٠
ترجوس بومبيوس — مئرخ : ٣٩٧
ترزين — بلد : ٦٥٢
ترموبوليس — بلد : ٨٨
ترموتى ابنة مقنيس : ٦١٧
ترموتيس — آلهة : ٣٧١ ، ٣٧٢ ،
٥٣٧ ، ٥٤٦ ، ٥٥١ ،
٥٨٥ ، ٥٨٧ ، ٦١٨
تروفينيا ابنة نيكاتور : ٣٠٣
تريفانا : ١٦٧
تساليا — بلد : ٨٧
تست آمن ابنة حور سيسى : ١٥٦
تسحبوور : ٣٠٣
تستمن ابنة باخنوميس : ٦٤٦
تسمين ابنة نختوميس : ١٥٤
تشنباهى : ٥٩٩
تشنأمون ابنة بليه : ٦٠٣
تشنباون ابنة باون : ٦١٢
تشنأمون ابنة بشور : ٦٠١
تشنبئيسى : ٢٩١
تشن موت : ٦١٢
تشنمونت ابنة جلب : ٢٨٧ ، ٢٨٤
تشنينزى : ٦٠٠ ، ٦٠١
تفنوت = تاسنت نفرت — آلهة :
٢٠٩ ، ٣٥٨ ، ٣٥٩ ،
٣٦٤ ، ٣٦٧ ، ٣٨٥ ،
٣٨٧ ، ٣٩٢ ، ٣٩٣ ،
٥٠٣ ، ٥٣٨ ، ٥٤٨ ،
٥٥٤ ، ٥٥٥ ، ٥٥٦ ،
٥٥٧ ، ٥٥٨ ، ٥٥٩ ،
٥٦٠ ، ٥٦٢ ، ٥٦٤ ،
٥٧٣
تكم = زيت : ١٥٧
تل أتريب — بلد : ٧٠٨
تل العمارنة — بلد : ٦٨٠ ، ٧٧٦
تل المقدام — بلد : ٧٠٨

۱۴۴ ، ۱۴۵ ، ۱۴۶ ،

۱۴۹ ، ۱۵۲

تیتاومو : ۱۱۹ ، ۱۲۱

تیتوا ابنة بلدی موت : ۱۱۷ ،

۱۱۸ ، ۱۱۹ ، ۱۲۰

تیتی - ملك : ۱۲۶

تی حت - مکان : ۵۲۳

تی خرتیت - مکان : ۵۲۳

تی خونمت - بقرة : ۳۴۱ ، ۳۴۳

تیتست : ۴۲۳

تیفون = ست - إله الشر : ۷۳۰

تیمونیس : ۲۵۱

تینا بوتون - مکان : ۳۱۹

تیو دریداس : ۹۲ ، ۲۳۸

تیودوتوس : ۶۳۵

تیودوسیوس - إمبراطور : ۷۷۱

۷۷۳ ، ۸۱۹

تیو فیلسکوس : ۲۰

تیون : ۳۳۱

(ث)

ثای جوجی : ۱۰۹

ثنت - آلهة : ۵۳۹

تلمسوس - بلد : ۹۰ ، ۹۱

تلیبولیموس : ۵ ، ۶ ، ۷ ، ۸ ،

۹ ، ۱۴ ، ۱۵ ، ۱۶ ،

۲۶ ، ۶۵۱

تم اقر - حجر : ۱۹۳

تمخانس : ۶۰۳

تمویس - بلد : ۷۲۲

تنن - بلد : ۳۴۴ ، ۳۴۵ ، ۳۴۶

تهرکا - ملك : ۷۸۱ ، ۷۸۴

توتو - إله : ۵۶۵

توتور تایوس بن نختمنیس : ۶۱۵

توتیس بن کوللویتیس : ۶۱۴

تورکاتوس : ۲۵۵ ، ۲۵۶ ،

۲۵۹

توروس - جبال : ۳۰ ، ۲۱۷

توریس - آلهة : ۵۵۱ ، ۶۹۹

تیابوتی - بلد : ۲۹۰

تیریوس - إمبراطور : ۳۶۰ ،

۷۸۷ ، ۷۹۱ ، ۷۹۹ ،

۸۰۶ ، ۸۱۲ ، ۸۱۳

تیسس = زحیس بن بتاؤ : ۱۳۷ ،

۱۴۰ ، ۱۴۲ ، ۱۴۳ ،

جبران - بلد : ۳۱۱
جلوز بن حور : ۶۲۰
جمنا بن سنوتريس : ۱۴۹
جمی - جبانة : ۲۸۵ ، ۱۵۵ ،
۲۸۷ ، ۲۸۶
جوتيه - أثرى : ۳۸۸ ، ۲۰۸ ،
۴۷۳ ، ۴۷۴ ، ۴۷۶ ،
۴۸۱ ، ۴۸۴ ، ۷۸۲
جوجيه - أثرى : ۶۵۲
جوريباس - شهر : ۱۷۶ ، ۱۸۰ ،
۱۸۱
جورج رولنسون : ۷۸۹
جوسن - مؤرخ : ۲۴ ، ۳۹۷ ،
۴۰۰ ، ۴۰۱ ، ۴۰۳ ،
۴۰۴ ، ۴۰۷ ، ۴۳۱ ،
۴۶۳ ، ۴۷۳ ، ۴۹۳ ،
۴۹۴ ، ۴۹۵ ، ۶۳۱ ،
۶۳۳
جوسيفوس - مؤرخ : ۸۲ ، ۲۸۰ ،
۳۹۷ ، ۳۹۸ ، ۴۰۰ ،
۴۰۱ ، ۴۳۱ ، ۷۰۸
جوفينال - مؤرخ : ۷۰۳ ، ۷۱۰

(ج)
جاردا - بلد : ۳۱
جاكسون : ۷۸۷
جالانيس : ۲۵۳
جالانستيس : ۲۷۲
جان ميركان - بلد : ۴۲۹
جب - إله : ۱۹۲ ، ۳۵۶ ،
۳۸۵ ، ۵۱۴ ، ۵۴۰ ،
۵۴۸ ، ۵۵۷ ، ۵۶۱ ،
۵۶۳ ، ۵۶۶
جحون بن حور : ۱۱۴ ، ۱۱۵
جرادنوتر - مؤرخ : ۶۱۶
جرفث - أثرى : ۲۹۰ ، ۲۹۶ ،
۴۷۴ ، ۵۸۹ ، ۵۹۹ ،
۶۰۸ ، ۶۰۹
جرنجور : ۷۹۷
جرونفل - أثرى : ۲۹۸ ، ۲۹۹ ،
۳۰۱ ، ۳۰۷ ، ۴۳۷ ،
۴۴۱ ، ۴۷۴ ، ۴۸۱ ،
۵۹۰
جرى - أثرى : ۳۱۸
جسر (أنظر زوسر)

٣٨٢ ، ٣٨١ ، ٣٧٩
٣٨٦ ، ٣٨٥ ، ٣٨٤
٣٩٢ ، ٣٩١ ، ٣٨٩ ، ٣٨٧
٤٨٥ ، ٣٩٤ ، ٣٩٣
٥٢٢ ، ٥٢٠ ، ٥٠٧
٥٣٠ ، ٥٢٩ ، ٥٢٤
٥٣٤ ، ٥٣٢ ، ٥٣١
٥٣٨ ، ٥٣٧ ، ٥٣٥
٥٤١ ، ٥٤٠ ، ٥٣٩
٥٤٤ ، ٥٤٣ ، ٥٤٢
٥٤٧ ، ٥٤٦ ، ٥٤٥
٥٥١ ، ٥٤٩ ، ٥٤٨
٥٥٦ ، ٥٥٥ ، ٥٥٤
٥٥٩ ، ٥٥٨ ، ٥٥٧
٥٦٢ ، ٥٦١ ، ٥٦٠
٥٦٦ ، ٥٦٤ ، ٥٦٣
٥٧٠ ، ٥٦٨ ، ٥٦٧
٥٩٦ ، ٥٧٤ ، ٥٧٣
٦٠٦ ، ٦٠٤ ، ٥٩٨
٦١٤ ، ٦١٣ ، ٦٠٧
٦٨٧ ، ٦٨٥ ، ٦١٥
٧٠٩ ، ٦٩٩ ، ٦٩٨

جوناتان : ٢٧٤ ، ٢٧٥

جون ويلسون - أنرى : ١٨٦

جيتا - امبراطور : ٣٦٠

(ح)

حا - إله : ٣٧٨

حارا باختى بن خنجب : ٢٩١

حارتو بن ماراس : ٦٢٠

حار بئيسى بن بهيب : ٢٩١

حارت دوتف بن حور : ٣٢١

حار ساتريس بن سبتمنيس : ٣٢٠

حار شدف - إله : ٥٤١ ، ٥٣٩

حار ماحى بن حور : ٦٠٨ ، ٦٠٦

حاروز بن حاروز : ١١٢

حب إيب رع : ٨١٦

حتحور = إحت = سبقت - آلهة :

١٦٤ ، ٢٨٩ ، ٢٩٠

٢٩١ ، ٢٩٢ ، ٣٠٥

٣٠٨ ، ٣٤٣ ، ٣٤٩

٣٥٦ ، ٣٦١ ، ٣٦٢

٣٦٧ ، ٣٦٨ ، ٣٧٥

٣٧٦ ، ٣٧٧ ، ٣٧٨

حرسافيس - إله : ٥٣٩ ، ٥٤١ ،
حرسث - مادة : ١٩٣
حرماحس : ٥٨٣
حرخيس - ملك : ٣٧ ، ١٥٤ ،
١٥٦ ، ١٨٤ ، ٦٤٥ ،
٦٤٦ ، ٦٥٢
حرمرتي - إله : ٥٣٨
حروبست : ٥٩٣ ، ٥٩٤
حري إيب = زائر : ٧٨٣
حز تحب - إله : ٣٧٧
حسات - بقرة : ٧٢٧ ، ٨٠٣
حعبى - إله : ١٩٤ ، ٣٧٢ ،
٥٣٦
حقات = حقات ورت - آلهة :
٣٦٨ ، ٣٨٧ ، ٥٤٥ ،
٥٥٨ ، ٥٥٧
حقاو - إله : ٥٤٥ ، ٥٥١
حاجت - حجر : ١٩٣
حامية - بلد : ٧٤٨
حمورابي - ملك : ٧٤٩
حموس وت - جنية : ٥٠٥
حنفر بن حبرتايس : ١٤٨

٧١٦ ، ٧١٧ ، ٧٢٠ ،
٧٣٠ ، ٨٠٣
حت سفرو = أصفون : ٣٤٤ ،
٣٤٥
حت كا = قصر الثور : ٧٨٣
حتشبوت : ٣٥٣
حت نب - جزء معبد : ٣٤٤
حتمت - آلهة : ٣٧٧
حرباسثيسى بن حستفناخت : ٢٨٦
حربوخراتيس - إله : ٣٨٥ ،
٣٨٦ ، ٣٨٧ ، ٣٩٣ ،
٥٢٢ ، ٥٢٦ ، ٥٤٢ ،
٥٥٤ ، ٥٥٥ ، ٥٥٦ ،
٥٥٧ ، ٥٥٨ ، ٥٥٩ ،
٥٦٠ ، ٥٦١ ، ٥٦٣ ،
٥٦٥ ، ٥٦٦ ،
حربوخراتيس بن نختموتيس : ٣١٩
حرت - آلهة : ٣٨٧
حروزا : ٥٨٣ ، ٥٨٦
حرساثيسى - إله : ٣٨٦ ، ٥٥٤ ،
٥٥٥ ، ٥٥٨ ، ٥٥٩ ،
٥٦١ ، ٥٦٦ ، ٥٦٧ ، ٥٦٨

، ۳۹۲ ، ۳۸۹ ، ۳۸۷
، ۴۱۱ ، ۳۹۴ ، ۳۹۳
، ۵۱۵ ، ۵۱۲ ، ۵۰۴
، ۵۲۹ ، ۵۲۵ ، ۵۱۷
، ۵۳۲ ، ۵۳۱ ، ۵۳۰
، ۵۳۶ ، ۵۳۵ ، ۵۳۴
، ۵۳۹ ، ۵۳۸ ، ۵۳۷
، ۵۴۲ ، ۵۴۱ ، ۵۴۰
، ۵۴۵ ، ۵۴۴ ، ۵۴۳
، ۵۴۸ ، ۵۴۷ ، ۵۴۶
، ۵۵۴ ، ۵۵۰ ، ۵۴۹
، ۵۵۷ ، ۵۵۶ ، ۵۵۵
، ۵۶۱ ، ۵۶۰ ، ۵۵۹
، ۵۶۵ ، ۵۶۴ ، ۵۶۲
، ۵۶۸ ، ۵۶۷ ، ۵۶۶
، ۵۷۴ ، ۵۷۲ ، ۵۷۰
، ۶۹۶ ، ۶۵۸ ، ۶۵۴
، ۷۱۹ ، ۷۱۶ ، ۷۰۹
۷۳۹ ، ۷۳۰ ، ۷۲۰
، ۵۰۴ ، ۵۰۳ : إله — حور آنتی
۷۲۰ ، ۵۰۷ ، ۵۰۶

حور — إله : ۵۶۸ ، ۵۶۱ ، ۵۲۰
۵۶۹
حور — إله : ۷۷۸
حور — شخص : ۴۵۲ ، ۴۴۹
۴۵۹ ، ۴۵۴ ، ۴۵۳
حور = حور ر ع = حور و ر = حور
بحلیق — إله : ۴۷ ، ۲۵
، ۵۲ ، ۵۱ ، ۴۹ ، ۴۸
، ۶۶ ، ۶۴ ، ۵۸ ، ۵۶
، ۱۶۸ ، ۱۶۶ ، ۱۴۰
، ۱۸۹ ، ۱۸۸ ، ۱۷۶
، ۲۰۳ ، ۲۰۱ ، ۱۹۲
، ۳۵۱ ، ۳۴۹ ، ۲۰۹
، ۳۵۸ ، ۳۵۷ ، ۳۵۶
، ۳۶۱ ، ۳۶۰ ، ۳۵۹
، ۳۶۴ ، ۳۶۳ ، ۳۶۲
، ۳۶۷ ، ۳۶۶ ، ۳۶۵
، ۳۷۰ ، ۳۶۹ ، ۳۶۸
، ۳۷۵ ، ۳۷۴ ، ۳۷۱
، ۳۷۸ ، ۳۷۷ ، ۳۷۶
، ۳۸۱ ، ۳۸۰ ، ۳۷۹
، ۳۸۶ ، ۳۸۵ ، ۳۸۲

(خ)

خايراس : ۶۸۹

خدد - إله : ۵۵۱

خغ لم واس : ۷۵۸ ، ۷۶۰ ،

۷۶۴ ، ۷۶۹ ، ۷۷۰ ،

۷۷۱

خنو = الاشمونين : ۱۶۱

خنت إيابت = تل أبو صيفة : ۳۴۹

خنت حن نر = النوبة : ۱۹۶

خنت يابنت - آلهة : ۵۳۹ ، ۵۴۱ ،

خنتي محددت - إله : ۵۳۹ ، ۵۴۱ ،

خنستوت بن حار بئيسي : ۳۰۳

خنسو - إله : ۳۴۹ ، ۳۶۹ ،

۳۷۰ ، ۳۸۴ ، ۵۰۷ ،

۵۰۹ ، ۵۱۳ ، ۵۱۴ ،

۵۱۵ ، ۵۱۷ ، ۵۲۱ ،

۵۳۰ ، ۵۳۸ ، ۵۳۹ ،

۵۴۱ ، ۵۴۷ ، ۵۴۸ ،

۵۵۰ ، ۵۶۸ ، ۵۷۱ ،

۷۲۰ ، ۷۶۱

خنسو تحوت - إله : ۵۲۰

خنسو حور - إله : ۳۵۶ ، ۳۵۹ ،

حور بن باحي : ۱۱۶

حور بن بتوزير : ۱۳۷ ، ۱۴۰ ،

۱۴۲ ، ۱۴۳ ، ۱۴۴ ،

۱۴۵ ، ۱۴۶ ، ۱۴۹ ،

۱۵۲

حور بن بتي حرور : ۵۹۶

حور بن حور : ۳۲۰

حور بن فانيس : ۳۲۰

حور حعي - إله : ۱۹۲

حور سا أوزير : ۱۰۷ ، ۱۰۸ ،

۵۶۸

حور ساتوى - إله : ۳۷۶ ، ۳۸۱ ،

۳۸۷ ، ۵۳۵ ، ۵۴۱ ،

۵۴۴ ، ۵۴۵ ، ۵۴۶ ،

۵۶۸ ، ۵۶۰

حور محب - ملك : ۶۸۰ ، ۷۶۱ ،

۷۶۳ ، ۷۶۴

حورنلوتف بن بتيحارو ريتو :

۱۴۷

حو عنخ : ۱۱۹

حونفر بن حبر تاييس : ۱۴۱

(د)

دابود - بلد : ٢١٦ ، ٥٧٢ ،

٥٧٣

دارا- ملك : ١٣٣ ، ٧١٧ ،

دارسى - اثرى : ١٧٢ ، ١٧٣ ،

٧٥٠

داماسيوس : ٢٥٦

داموكسينوس : ٣١

دانائيس : ٨

دنتبرجر - مؤرخ : ٤٧٨

ددون - إله : ٢٠٨

درويسن - مؤرخ : ٢١٩

دريتون - اثرى : ٧٨٥

دماس - بلد : ٤٣١

دمتريا ابنة ليزيماكوس : ٣٠٣

دمهور - بلد : ٣٤٧ ، ٥٧٥ ،

٥٧٦

دمياط - بلد : ١٨٢

دنلرة - بلد : ١٩١ ، ٣٨١ ،

٣٨٢ ، ٣٩٠ ، ٥٢٧ ،

٥٢٩ ، ٥٤٠ ، ٧١٠ ،

٧١١ ، ٧٣٠

٣٦٧ ، ٣٦٣

خنمت - إله : ٣٧٦

خنو بريس : ٤٤٩

خنوم = خنوم رع - إله : ١٨٥ ،

١٨٧ ، ١٨٨ ، ١٩١ ،

١٩٢ ، ١٩٤ ، ١٩٥ ،

١٩٧ ، ١٩٩ ، ٢٠٠ ،

٢٠٢ ، ٢٠٧ ، ٢٠٩ ،

٣٧٢ ، ٣٧٣ ، ٣٧٤ ،

٣٧٧ ، ٣٨٥ ، ٣٨٧ ،

٣٩٣ ، ٥٣٨ ، ٥٤٤ ،

٥٤٥ ، ٥٥٤ ، ٥٥٥ ،

٥٥٦ ، ٥٥٧ ، ٥٥٨ ،

٥٥٩ ، ٥٦٠ ، ٥٦١ ،

٥٦٢ ، ٥٦٣ ، ٥٦٤ ،

٥٦٦ ، ٥٧٠ ، ٥٧٣ ،

٧٢٠ ، ٧١٧

خنو - النور : ٧١٣

خيسوفوس : ٩٥

خيوس - بلد : ١٩ ، ٢٠ ،

١١٠ ، ١٠٩
ديلوس — بلد : ٢٤٠ ، ٢٦٦ ،
٤٢٤
ديمتر — آلهة : ٩ ، ٢٣ ، ٤٥٠
ديمتريا ابنة تليماك : ١٧٦
ديمتريوس بن سيتالتس : ١١٩
ديمتريوس سوتر الأول : ٢٦٢ ،
٢٦٣ ، ٢٦٩ ، ٢٧٠ ،
٢٧١ ، ٢٧٢ ، ٢٧٤
ديمتريوس الثاني نيكاتور : ٢٧٤ ،
٢٧٧ ، ٢٧٨ ، ٢٧٩ ،
٢٨٠ ، ٣٩٦ ، ٤٠٢ ،
٤١٤ ، ٤١٥ ، ٤٢٧ ،
٤٢٨ ، ٤٢٩ ، ٤٣٠ ،
٤٣١ ، ٤٣٣
ديمتريوس : ٩٢ ، ٢٤٣ ، ٢٤٩ ،
٢٥٠ ، ٢٥٣ ، ٣٣١
دي مورجان — أثرى : ١٨٦
ديمة — بلد : ٦٦٨
دينون : ٥ ، ٤٥٣ ، ٤٥٦ ،
٤٥٧ ، ٤٥٨ ، ٧٩٧
ديو — نبات : ١٩٦

دوديكاشونينوس : ١٨٧
دوديكاشين — إقليم : ٢٠٠ ، ٢٠١ ،
دوريماكوس : ٣٤
دوريون : ٣٢٩ ، ٣٣٠ ، ٣٣١ ،
٣٣٢ ، ٣٣٣ ، ٣٣٤
دوسيتي : ٤٠٠
دوماس — أثرى : ١٦٤
دوميشيان — امبراطور : ٣٦٠ ،
٧٩٣ ، ٧٩٤ ، ٨١٣
ديدور — مؤرخ : ٨٤ ، ١٠٠ ،
٢١٨ ، ٢٢٣ ، ٢٢٦ ،
٢٣١ ، ٢٤٩ ، ٤٢٣ ،
٤٢٤ ، ٤٢٦ ، ٤٤١ ،
٤٩٠ ، ٦٧٠ ، ٧٠٣ ،
٧١١ ، ٧٢٣ ، ٧٢٥ ،
٧٢٦ ، ٧٣٣ ، ٧٣٤ ،
٧٥٤ ، ٧٥٨
ديديموس بن أبولونيوس : ٣٠٢
ديديمي ابنة منانديروس : ١١٧
ديسارق : ١٨
ديكاركوس : ٣٤
ديكايوس — جزيرة : ١٠٧ ،

، ۱۶۹ ، ۱۶۸ ، ۱۶۶

، ۱۹۰ ، ۱۷۷ ، ۱۷۶

، ۳۴۰ ، ۲۱۱ ، ۱۹۱

، ۳۴۵ ، ۳۴۳ ، ۳۴۱

، ۳۵۵ ، ۳۴۹ ، ۳۴۸

، ۳۵۹ ، ۳۵۸ ، ۳۵۷

، ۳۸۲ ، ۳۸۱ ، ۳۸۰

، ۵۰۲ ، ۴۸۶ ، ۳۹۵

، ۵۰۷ ، ۵۰۶ ، ۵۰۵

، ۵۱۹ ، ۵۱۲ ، ۵۰۹

، ۵۲۴ ، ۵۲۳ ، ۵۲۰

، ۵۳۸ ، ۵۳۴ ، ۵۲۵

، ۵۴۲ ، ۵۴۱ ، ۵۴۰

، ۵۶۵ ، ۵۵۹ ، ۵۵۸

، ۵۷۳ ، ۵۷۱ ، ۵۷۰

، ۵۹۷ ، ۵۸۰ ، ۵۷۹

، ۷۵۰ ، ۷۴۹ ، ۷۱۳

، ۷۷۶ ، ۷۷۵ ، ۷۵۱

، ۷۹۷ ، ۷۹۶ ، ۷۹۴

۸۰۹

، ۵۳۲ ، ۵۳۱ ، ۵۳۰

، ۵۴۱ ، ۵۳۹ ، ۵۳۵

، ۴۱۴ ، ۲۷۸ : دیودوتوس

، ۴۱۶ ، ۴۱۵

، ۸۱۳ : دیوکلشیان = دقلدیانوس

۸۱۸

، ۲۹۳ ، ۱۲۱ : دیونیسیوس

، ۳۳۵ ، ۳۳۱ ، ۳۲۹

، ۴۵۵ ، ۴۵۴ ، ۴۴۹

، ۶۶۳ : دیونیسیوس = بتوسراییس

۶۶۶

، ۶۱۷ : دیونیسیوس بن بزیوس

(ر)

، ۶۸۸ : رابزیوس بوستوموس

، ۵۸۷ ، ۵۸۵ : رس نب - بحر

، ۴۵ ، ۴۴ ، ۴۳ ، ۳۹ : رشید

، ۱۶۴ ، ۱۶۳ ، ۷۱ ، ۶۹

، ۱۷۴ ، ۱۷۳ ، ۱۷۲

، ۶۴۱ ، ۲۰۲ ، ۱۷۵

، ۷۳۶ ، ۶۵۵ ، ۶۵۳

، ۴۶ ، ۴۵ ، ۴۲ ، ۱ : رع - إله

، ۶۳ ، ۵۸ ، ۴۹ ، ۴۷

، ۱۶۱ ، ۱۵۷ ، ۱۲۶

رودس - جزيرة : ٢٠ ، ٢٣ ،

٧٦ ، ٩٠ ، ٢٢٨ ، ٢٣٥ ،

٢٤٠ ، ٢٤٣ ، ٢٥٦ ،

٢٧٠ ، ٦٥١ ،

روديجين : ٤١٥ ، ٤٢٨ ،

روزيليني - أثرى : ٥٧٠ ،

روستوفزف - مؤرخ : ٦٣٢ ،

روسمنتيكس - أثرى : ٥١٧ ،

روما : ٢٢ ، ٢٣ ، ٢٥ ، ٢٧ ،

٢٨ ، ٤٤ ، ٧٥ ، ٧٦ ،

٧٧ ، ٧٩ ، ٨٣ ، ٨٧ ،

٨٨ ، ٨٩ ، ٩٠ ، ٩١ ،

٩٢ ، ٩٧ ، ١٠٣ ، ١٠٤ ،

١٠٥ ، ٢١٢ ، ٢١٣ ،

٢١٤ ، ٢١٥ ، ٢١٧ ،

٢١٨ ، ٢٢٠ ، ٢٢١ ،

٢٣٢ ، ٢٣٤ ، ٢٣٦ ،

٢٣٩ ، ٢٤٠ ، ٢٤١ ،

٢٤٢ ، ٢٤٣ ، ٢٤٤ ،

٥٤٩ ، ٢٥٠ ، ٢٥١ ،

٢٥٢ ، ٢٥٣ ، ٢٥٤ ،

٢٥٥ ، ٢٥٦ ، ٢٥٨ ،

٥٤٥ ، ٥٦٠ ، ٥٦١ ،

٥٦٤ ، ٥٥٦٣ ،

رعت تاوى - آلهة : ٥٢٠ ، ٥٢١ ،

٥٢٦ ،

رعجس - حجر : ١٩٢ ،

رعسيس الثانى : ٤٤ ، ٣٥٤ ،

٥٤٥ ، ٧٥٠ ، ٧٦٠ ،

٧٦٩ ، ٨٠٨ ،

رعسيس الثالث : ٣٥٣ ، ٥٤٣ ،

٦٥٠ ، ٧٧٤ ، ٧٨٢ ،

رعسيس الرابع : ٧٧٢ ،

رعسيس السابع : ٧٥١ ،

رعسيس التاسع : ٦٥٠ ،

رفع - بلد : ٣٧ ، ٨٣ ، ٨٥ ،

١٠٥ ، ٦٣٢ ، ٦٣٧ ،

٦٣٨ ، ٦٣٩ ، ٦٤٠ ،

رقودة = الاسكندرية - بلد :

٢٨٤ ، ٢٨٦ ، ٢٩٠ ،

٣٠٢ ، ٣١٩ ، ٥٨٤ ،

٥٨٦ ، ٥٩٦ ، ٦٠٠ ،

٦٠٣ ، ٦٠٥ ، ٦١٠ ،

٦١٣ ،

زحو : ١٤٧	، ٢٦١ ، ٢٦٠ ، ٢٥٩
زعتت = صان الحجر : ٣٥٠	، ٢٦٥ ، ٢٦٤ ، ٢٦٣
زفريون - بلد : ٧٤	، ٢٦٨ ، ٢٦٧ ، ٢٦٦
زمينيس : ٢٩٣	، ٢٧١ ، ٢٧٠ ، ٢٦٩
زوسر - ملك : ١٢٧ ، ١٨٧	، ٣٩٦ ، ٣١٠ ، ٢٧٩
، ١٩٨ ، ١٨٩ ، ١٨٨	، ٤٠٣ ، ٤٠٢ ، ٤٠٠
٢٠٣ ، ٢٠٢ ، ١٩٩	، ٤١٧ ، ٤١٦ ، ٤٠٥
زيتته - أثرى : ١٢٣ ، ١٢٤	، ٤٦٦ ، ٤٦٥ ، ٤١٩
، ١٧٠ ، ١٦٥ ، ١٦٣	٦٦٢
، ١٨٦ ، ١٧٤ ، ١٧٣	ريخ - أثرى : ١٢٣
، ٦٥٧ ، ٣٢١ ، ١٨٧	ريفيو - أثرى : ١٥٥ ، ٢٩٩
٧٨٤	، ٣٣٨ ، ٣٢٣ ، ٣٢١
زينون : ٦٢٧ ، ٦٢٨ ، ٦٣٠	، ٦٤٥ ، ٤٨٣ ، ٤٨١
٦٨٩	٦٤٦

زيوس - إله : ٦٣ ، ٦٩٦

ريكي - أثرى : ٣١٠

رينوكولورا - بلد : ٢٣٧

(س)

سات = ساتس = سوتيس - آلهة :

(ز)

، ٢٠٩ ، ١٩٢ ، ١٨٨

زارو = سيلة : ٣٤٩

، ٣٩٣ ، ٣٩٢ ، ٣٨٥

زاسو - إله : ٥٣٤

، ٥٥٨ ، ٥٥٦ ، ٥٤١

زباديل : ٢٨٠

، ٥٦٢ ، ٥٦٠ ، ٥٥٩

زحيس (أنظر تيبس)

٣٦٩ ، ٣٧٠ ، ٣٧١ ،
٣٧٢ ، ٥١٤ ، ٥٤٧ ،
٥٤٨ ، ٥٤٩ ، ٥٥٠ ،
٥٥١ : ٦٠١ ، ٦١٣ ،
٦١٨ ، ٦٢١ ، ٦٢٢ ،
٦٢٣ ، ٦٢٤ ، ٧١٦ ،
٧١٧ ، ٧٢٠ ، ٧٣٥ ،
٧٩٥
سبوتوس بن حابوحوسبس : ٣١٩ ،
٣٢٠
سيجلبرج — أثرى : ٢٨٨ ،
٥٩٠ ، ٦٣٨ ، ٧٢٧ ،
٨٠٧
سيوس : ٤١٧ ، ٤١٨ ،
سيون أمليان : ٤١٦
ست — إله : ٤٥ ، ٣٥٨ ، ٤٢٢ ،
٥٠٨ ، ٥٧٠ ، ٧١٨ ،
٧٦٣
سترابون — مؤرخ : ٢٨٩ ، ٤٦٩ ،
٧٠٣ ، ٧٠٨ ، ٧٠٩ ،
٧١١ ، ٧١٥ ، ٧٢٢ ،
٧٢٥ ، ٧٥٤ ، ٧٧٤ ،

٥٦٦ ، ٧٢٠
ساترتاس ابنة انتياقلس : ١٣٧ ،
١٤٦
ساتن : ١٤٩
ساروس — نهر : ٧٨
ساموتراس — بلد : ٢٢٤ ، ٢٢٦ ،
٤٠٨
ساموس — جزيرة : ١٨ ، ١٩ ، ٢٠
سايس — أثرى : ٤٨٢
سايس — بلد : ٩٤ ، ٣٤٧ ،
٣٧٤ ، ٦٥٨ ، ٧٠٨
سبد — آلهة : ٣٧٨
سبك = سبك رع = سوخوس —
إله : ١٠٧ ، ١٠٨ ،
١٠٩ ، ١١٠ ، ١١١ ،
٢٨٩ ، ٢٩١ ، ٣١٢ ،
٣١٣ ، ٣١٤ ، ٣١٦ ،
٣١٧ ، ٣٥٤ ، ٣٥٥ ،
٣٥٦ ، ٣٥٧ ، ٣٥٩ ،
٣٦٠ ، ٣٦١ ، ٣٦٢ ،
٣٦٣ ، ٣٦٤ ، ٣٦٥ ،
٣٦٦ ، ٣٦٧ ، ٣٦٨ ،

، ٤٦٥ ، ٤٢٢ ، ٤٠٢

٤٧٤ ، ٤٦٦

سفخت عابو = سشات = سشات

، ٣٦٤ - ورت - آلهة : ٣٦٤

، ٥٣٠ ، ٣٨٧ ، ٣٧٠

، ٥٣٩ ، ٥٣٤ ، ٥٣١

، ٥٤٥ ، ٥٤١ ، ٥٤٠

٥٦٠

سفورونوس - أثرى : ٣٠٩

سفنكس = بوهول : ٧١٢ ، ٧١٤

سقارة - بلد : ٧٤٠ ، ٧٧٢

سقراطيس بن نيكانروس : ٣٠٢

سكوباس : ٤

، ٢٩ ، ٢٨ ، ٢٦ : سكوبوس

، ٣٣ ، ٣٢ ، ٣١ ، ٣٠

٦٥١ ، ٣٥ ، ٣٤

سليوس - بلد : ٤١٤ ، ٤١٥

، ٩٦ ، ٧٨ ، ٧٦ : سليوكوس

، ٢١٧ ، ١٨٣ ، ٩٩ ، ٩٨

، ٤٢٩ ، ٢٦٩ ، ٢٥٣

٤٣٣

ساريا - بلد : ٨٠ ، ٣١ ، ٨٢

سراك - أثرى : ٢١٨ ، ٢١٩ ،

، ٤٨٣ ، ٤٧٣ ، ٣١٠

٦٥٣ ، ٤٨٤

ستروف - مؤرخ : ٦٣٢

ستنى : ٥٩٢

ستو توتى : ٦١٠

ستيوارت بول - أثرى : ٤٨٣

سحن - مكان : ١١٥

سخت = سخت حور - آلهة : ٣٧٧ ،

٥٥٨ ، ٥٥٢ ، ٥٤٦

سخرت - جزء من منف : ١٧٧

، ٣٨٥ ، ١٤٧ : سخميت - آلهة

، ٥٥٦ ، ٥٠٧ ، ٣٩١

، ٥٦٦ ، ٥٦٢ ، ٥٦٠

٧٢٠ ، ٥٦٨

سختى - تاج : ٦٨ ، ٦١

، ٢١٦ ، ١٣١ : سرايبس - إله

٦٥٢ ، ٣٢٤

، ٣٣١ ، ٣٣٠ ، ٣٢٩ : سرايبون

، ٣٣٥ ، ٣٣٤ ، ٣٣٣

٣٣٧

سرنيقا - بلاد : ٢٥٧ ، ٣٩٨ ،

سوردی - اثری : ۷۴۱ ، ۷۴۲
سوریا - بلاد : ۶ ، ۱۷ ، ۱۸ ،
۲۳ ، ۲۴ ، ۲۵ ، ۲۷ ،
۲۸ ، ۲۹ ، ۳۰ ، ۳۱ ،
۷۴ ، ۸۰ ، ۸۱ ، ۸۲ ،
۸۹ ، ۹۱ ، ۹۲ ، ۹۶ ،
۹۸ ، ۱۸۳ ، ۲۱۴ ، ۲۱۶ ،
۲۱۷ ، ۲۱۸ ، ۲۱۹ ،
۲۲۰ ، ۲۲۱ ، ۲۲۷ ،
۲۲۹ ، ۲۳۰ ، ۲۳۲ ،
۲۳۳ ، ۲۳۵ ، ۲۴۰ ،
۲۴۹ ، ۲۵۲ ، ۲۵۳ ،
۲۵۴ ، ۲۶۸ ، ۲۶۹ ،
۲۷۱ ، ۲۷۲ ، ۲۷۳ ،
۲۷۵ ، ۲۷۶ ، ۲۷۷ ،
۲۷۸ ، ۲۷۹ ، ۲۸۰ ،
۳۵۱ ، ۳۹۶ ، ۳۹۹ ،
۴۰۶ ، ۴۱۴ ، ۴۱۶ ،
۴۱۹ ، ۴۲۷ ، ۴۲۸ ،
۴۳۲ ، ۴۳۳ ، ۴۳۴ ،
۴۳۵ ، ۴۷۶ ، ۴۷۹ ،
۶۳۰ ، ۶۳۵ ، ۶۳۶ ، ۶۶۰

سماور (أنظر بوخيس)
سمبرونيوس تديتانوس : ۲۵
سمرمان - مؤرخ : ۷۰۶
سمن حات - كاهن : ۷۲۷
سميلي - اثری : ۲۹۹
سنت جيروم - اثری : ۷۷ ،
۲۱۹ ، ۲۲۸ ، ۶۳۱ ،
۶۳۳ ، ۶۶۰ ، ۶۶۱
سنت كليمينت - مؤرخ : ۷۰۵ ،
۷۱۳ ، ۷۲۱ ، ۷۲۲
سنوبوترييس : ۳۱۹ ، ۳۲۰
سنوسرت الأول - ملك : ۷۰۸
سنوسرت الثالث - ملك : ۷۸۰
سنوفيس = تاسنت نفرت : ۳۵۹ ،
۳۶۱ ، ۳۶۲ ، ۳۶۳ ،
۳۶۴ ، ۳۶۷ ، ۳۶۸ ،
۵۴۷ ، ۵۴۸ ، ۵۴۹
سهرت - مادة : ۱۹۶
سهيل - جزيرة : ۱۸۶ ، ۱۸۸ ،
۱۹۹ ، ۲۰۴ ، ۲۰۵
سوپيروس : ۱۰۷ ، ۱۰۹ ، ۱۱۰
سوتاس - اثری : ۱۷۴

، ۲۵۲ ، ۲۵۱ ، ۲۴ ، ۱۸

، ۲۵۷ ، ۲۵۶ ، ۲۵۴

، ۲۶۴ ، ۲۶۰ ، ۲۵۸

، ۳۹۶ ، ۲۶۷ ، ۲۶۶

، ۴۰۹ ، ۴۰۱ ، ۴۰۰

۴۹۳ ، ۴۶۶

سيزيق - بلاد : ۲۰ ، ۴۶۹

سيسونيوس - بلد : ۹۲ ، ۲۳۸

سيسيون - بلد : ۹۸

سيسوسييس : ۴۵۳

سيسرو - فيلسوف : ۷۰۳

سيكلاديز - جزر : ۱۸ ، ۳۴

سيلاسوس : ۷۲۲

سيليسيا - بلد : ۷۴

سيلينوت - بلد : ۷۴

سمبتيسيس : ۲۵۷

سيمور دي ريكي - اثرى : ۱۷۴

سيناس - بلد : ۲۳۱

سينوسيفال - بلد : ۳۲ ، ۷۴ ،

۷۵

سيوس - بلاد : ۱۹

سوسترات ابنة جاسون : ۱۴۹

سوسيپيوس : ۱ ، ۲ ، ۱۱ ، ۱۲ ،

۱۶ ، ۱۵

سوسيتليس : ۹۲

سوكارى = سكر اوزير - اله :

، ۵۳۹ ، ۳۷۹ ، ۳۷۸

۵۴۱

سوكونوييس - اله : ۶۱۸

سولس - بلد : ۷۴

سولى - اثرى : ۱۶۳

سولينوس - مؤرخ : ۷۵۷ ، ۸۰۳

سون - نوع خشب : ۱۹۱

ميا - آلهة : ۵۲۰ ، ۵۶۱ ،

۵۶۹ ، ۵۶۸

سيمو بن اروجوس : ۲۹۳

سيمو بن حارنغو : ۲۹۰

سينى الاول - ملك : ۶۹۹ ،

۷۲۰ ، ۷۶۳

سيجريس : ۵۸۷

سيدى - بلد : ۲۵۶

سيرل - مؤرخ : ۷۵۴

سيرينى = بلاد لوبيا : ۳ ، ۱۳ ،

٤٨٧ ، ٥٠٣ ، ٥٣٨ ،

٥٤٨ ، ٥٥٤ ، ٥٥٥ ،

٥٥٦ ، ٥٥٧ ، ٥٥٩ ،

٥٦٠ ، ٥٦٣ ، ٥٦٤ ،

٥٦٨ ، ٥٧٣

(ص)

صالحجر (أنظر تانيس)

صان الحجر (أنظر زعنت)

صفت الحنة - بلد : ٧٢٢

صور - بلد : ٧٩

صيدا - بلد : ٣١ ، ٤٣١

(ط)

طرة - بلد : ٣٥٠

طهنة - بلد : ٢٠٦

طود - بلد : ٥٢٦ ، ٧٧٥ ،

٧٧٨ ، ٧٨٠ ، ٧٨٢ ،

٧٨٣ ، ٧٨٤

طيبة = نى - بلد : ٣٧ ، ٣٨ ،

٩٤ ، ١٠٦ ، ١٢٤ ، ١٥٤ ،

١٥٦ ، ١٥٨ ، ١٥٩ ،

(ش)

شابو - أثرى : ١٧٤

شاد - بحيرة : ٧٤٨

شارف - أثرى : ٧٨١

شاسينا - أثرى : ٤٨٠ ، ٤٨٤ ،

٤٨٥ ، ٤٨٦ ، ٧٥٦ ،

٧٥٧

شبتيت ابنة حارسثيسى : ٣٠٣

شبكة - ملك : ٥٠٩ ، ٥١٠ ،

شزمو - إله : ٣٧٥ ، ٣٧٦ ،

٣٧٧

شع خبرى ابنة امنحوتب : ٦١٠

شكان - بلد : ٥٧

شلع بن حور : ٦٠٦ ، ٦٠٨ ،

شماتى ابنة تيتاومو : ١١٨ ، ١١٩ ،

١٢٠ ، ١٢١

شميليون - أثرى : ٤٣ ، ١٦٣ ،

شنتايت - آلهة : ٣٧٩

شو = شو - رع - إله : ١٩١ ،

١٩٢ ، ١٩٤ ، ٢٠٨ ،

٢٠٩ ، ٣٥٨ ، ٣٥٩ ،

٣٦٤ ، ٣٦٧ ، ٣٨٥ ،

٦٧٦ ، ٦٧٤ ، ٦٧١
٦٨٤ ، ٦٨٣ ، ٦٨٢
٦٨٧ ، ٦٨٦ ، ٦٨٥
٧١٦ ، ٧٠٨ ، ٧٠٧
٧٤١ ، ٧٣٤ ، ٧١٨
٧٧٧ ، ٧٧٦ ، ٧٧٥
٧٨٠ ، ٧٧٩ ، ٧٧٨
٧٨٤ ، ٧٨٣ ، ٧٨٢
٧٩٠ ، ٧٨٧ ، ٧٨٥
٧٩٣ ، ٧٩٢ ، ٧٩١
٧٩٦ ، ٧٩٥ ، ٧٩٤
٨١٩ ، ٨١٦ ، ٨٠١

طينة - مقاطعة : ٦٧٦

(ع)

عنخت : ١٣٧ ، ١٤٢ ، ١٤٣

عنخت ابنة حور : ١٤٦ ، ١٤٨

١٤٩

عنخمخيس - ملك : ٣٧ ، ١٥٤

١٥٦ ، ١٨٤ ، ٦٤٥

٦٤٦ ، ٦٤٧ ، ٦٥٢

٦٥٧ ، ٦٥٨

١٦٤ ، ٢٠١ ، ٢٠٠
٢٤٨ ، ٢٨٦ ، ٢٨٤
٢٨٨ ، ٣١٩ ، ٣٠٢
٣٢٠ ، ٣٤٤ ، ٣٤١
٣٤٥ ، ٣٨٣ ، ٣٤٦
٣٩٠ ، ٤٢٥ ، ٤٢٤
٤٢٦ ، ٤٤٦ ، ٤٤٥
٤٤٧ ، ٤٤٩ ، ٤٤٨
٤٥٠ ، ٤٥٢ ، ٤٥١
٤٥٤ ، ٤٥٦ ، ٤٥٥
٤٥٨ ، ٤٨٠ ، ٤٦١
٥٠١ ، ٥٠٣ ، ٥٠٢
٥٠٤ ، ٥٠٦ ، ٥٠٥
٥٠٧ ، ٥٠٩ ، ٥٠٨
٥١٠ ، ٥٢٠ ، ٥١٣
٥٢١ ، ٥٦٠ ، ٥٢٣
٥٧١ ، ٦٠٠ ، ٥٩٦
٦٠١ ، ٦٠٥ ، ٦٠٣
٦١١ ، ٦٤٤ ، ٦١٣
٦٤٦ ، ٦٤٨ ، ٦٤٧
٦٤٩ ، ٦٥٢ ، ٦٥٠
٦٥٧ ، ٦٧٠ ، ٦٥٩

فنديه - أثرى : ١٨٦
، ٧١٩ ، ٧١٥ : مؤرخ
، ٧٤٣ ، ٧٤١ ، ٧٤٠
، ٧٨٣ ، ٧٧٥ : أثرى
، ٧٩٤ ، ٧٩١ ، ٧٨٥
، ٨١٣ ، ٧٩٨ ، ٧٩٦

٨١٤

فيلبور - أثرى : ١٨٦
فيلامون : ٣ ، ٩ ، ١٣
فيلو - مؤرخ : ٧٠٤
فيلوباتور (أنظر بطليموس)
فيلوبومن : ٩٢ ، ٩٣ ، ٩٧
١٠٠

فيلوتاس : ٢٠١
فيلوتريس - بلد : ٢٠٠
فيلو كزينوس : ٦٨٥
فيلوكيس : ٤٥٦ ، ٤٥٧
فيلوكيس بن هيروكليس : ٦٥٢
فيلون : ١٢
فيليب الخامس : ٣ ، ١٥ ، ١٧
، ٢١ ، ٢٠ ، ١٩ ، ١٨
، ٢٥ ، ٢٤ ، ٢٣ ، ٢٢

عنت - آلهة : ١٨٨ ، ١٩٢ ،
، ٣٨٦ ، ٣٩٣ ، ٥٤١
، ٥٦٠ ، ٥٥٩ ، ٥٦٠
٥٦٢ ، ٥٦٦ ، ٧٢٠

(غ)

غزة - بلد : ٢٤

(ف)

فان جرو ننجن - مؤرخ : ٦٦١
فوات الثاني : ٤٢٨
فرع - إله : ٥٤ ، ٦١٨ ، ٦٢٢
فرجيل - شاعر : ٧٥
فرنكفورت - مؤرخ : ٧٠١ ،
٧٥٦
فرجيا - بلد : ٩٠
فكسو : ٣٢٠
فلات - أثرى : ٢١٩
فلسطين - بلد : ٤٣٠
فلكن - أثرى : ١٢٣ ، ١٢٤ ،
١٢٧ ، ٢١٨ ، ٣٢٣
فتخو = الفينيقيون : ٣٨١

قرطاجنة - بلد : ٢٦٨ ، ٤٠٢ ،

٤١٦

قسندقس - شهر : ٤٥ ، ٥٤

قع - حجر : ١٩٣

قفط - بلد : ٣٩٠ ، ٤٢٥ ،

٧١١ ، ٥٢٢

قلكليس بن تيوقرتس : ٦٢١

قيا - بحر : ٥٨٥ ، ٥٨٧

قمبيز - ملك : ٦٦٢

قمت - مكان : ٣٤٦

قنبتو - قبائل : ٣٨١

قوص - بلد : ٣٥٧ ، ٧١٦

(ك)

كابودوشيا - بلد : ٩٠ ، ٢٥٣

كاتاباتموس - بلد : ٢٥٨

كاتو : ٢٦٧ ، ٢٦٨

كارا كلا - امبراطور : ٣٦٠ ،

٧٩٩ ، ٨١٢

كاريا - إقليم : ١٨ ، ٢٢ ، ٩٠

كاريمورتوس : ٣٥

كاسيوس - جبل : ٢٢٢

٢٧ ، ٢٩٤ ، ٣٢ ، ٣٤ ،

٧٤ ، ٧٥ ، ٧٦ ، ٨٧ ،

٨٨ ، ٩١ ، ١٠٤ ، ٤٠٢ ،

فينيقيا - بلد : ١٨ ، ٣٠ ، ٣١ ،

٨٠ ، ٨٢ ، ١٨٣ ، ٢٢٠ ،

٢٧٢ ، ٢٧٥ ، ٤٣٢

(ق)

قبرص - جزيرة : ٩ ، ١٨ ، ٣٤ ،

٧٨ ، ٨٥ ، ٩١ ، ٢٣٠ ،

٢٣٧ ، ٢٤٢ ، ٢٥١ ،

٢٥٤ ، ٢٥٥ ، ٢٥٦ ،

٢٥٧ ، ٢٦١ ، ٢٦٢ ،

٢٦٣ ، ٢٦٤ ، ٢٦٥ ،

٢٦٦ ، ٢٧١ ، ٢٨٠ ،

٢٨٦ ، ٣٠٧ ، ٣٠٩ ،

٣١٠ ، ٤٠٦ ، ٤١٩ ،

٤٢١ ، ٤٢٢ ، ٤٢٣ ،

٤٦٥ ، ٤٧٢ ، ٤٧٦ ،

٤٧٧ ، ٤٧٨ ، ٤٧٩ ،

٤٨٢ ، ٤٩٤ ، ٤٩٥ ،

٦٨٣

۲۹۱ ، ۵۹۸ ، ۶۰۰ ،
۶۰۱ ، ۶۰۲ ، ۶۰۴ ،
۶۰۶ ، ۶۰۷ ، ۶۶۱ ،
۶۷۶
کرول - اثری : ۶۴۸
کریت - جزیره : ۲۵۶ ، ۲۶۸
کریوکوس - بلد : ۷۴ ، ۸۹
کساندیکوس - شهر : ۶۴
کسنتیو - قبائل : ۳۸۰
کلابشه - بلد : ۲۰۸ ، ۳۸۸
کلانيجا ابنة ارتياس : ۳۱۲
کلیس - بلد : ۸۷ ، ۲۴۰
کلهوب : ۲۸۴ ، ۲۸۶ ، ۲۹۰
کلودیوس نیرو : ۲۵
کلوزی : ۶۰۶
کلیتوماکوس : ۱۰۱ ، ۱۰۲
کلید - اثری : ۱۷۳
کلیر بریو - اثری : ۶۳۰ ،
۶۶۶ ، ۶۶۷ ، ۶۶۸ ،
۶۶۹ ، ۶۷۱ ، ۶۷۲ ،
۶۷۵ ، ۶۷۷ ، ۶۸۵ ،
۶۸۶ ، ۶۹۲

کاکاو تاحموت - ثور : ۳۶۶ ،
۳۷۹
کالازیریس : ۷۹۹
کالسیدوین - بلاد : ۱۹
کالیاس : ۲۹۳ ، ۶۴۳
کالیاریتداس : ۲۳۸
کالیبیس : ۲۹۳
کالیجیولا - امپراطور : ۳۹۸
کانوب - بلد : ۴۳ ، ۷۱ ، ۷۲ ،
۱۶۵ ، ۱۷۵ ، ۲۹۲ ،
۷۲۵
کانولیوس : ۲۵۱ ، ۲۵۳
کتون تومسون - اثری : ۷۴۸
کراتیروس : ۳۳۱
کرانیوس بن آرسنوی فیلادلف :
۴۰۸
کررن حور - بلد : ۵۷۷
کرسونیز - بلد : ۲۲ ، ۷۶ ،
۷۹ ، ۹۰ ، ۹۱
کروفی - مرتفع : ۱۹۲
کروکودیلو بولیس - مقاطعة :
۱۱۴ ، ۱۱۶ ، ۲۸۹ ،

، ٣٧٥ ، ٣٧٠ ، ٣٦٩
، ٣٧٨ ، ٣٧٧ ، ٣٧٦
، ٣٨١ ، ٣٨٠ ، ٣٧٩
، ٣٨٥ ، ٣٨٣ ، ٣٨٢
، ٣٩٢ ، ٣٨٧ ، ٣٨٦
، ٣٩٦ ، ٣٩٤ ، ٣٩٣
، ٤٠٠ ، ٣٩٩ ، ٣٩٨
، ٤٠٤ ، ٤٠٣ ، ٤٠١
، ٤٠٩ ، ٤٠٨ ، ٤٠٧
، ٤١٢ ، ٤١١ ، ٤١٠
، ٤٢٠ ، ٤١٤ ، ٤١٣
، ٤٢٤ ، ٤٢٢ ، ٤٢١
، ٤٢٧ ، ٤٢٦ ، ٤٢٥
، ٤٣٢ ، ٤٣٠ ، ٤٢٩
، ٤٣٨ ، ٤٣٧ ، ٤٣٦
، ٤٦١ ، ٤٤٤ ، ٤٤١
، ٤٧٢ ، ٤٦٤ ، ٤٦٣
، ٤٧٧ ، ٤٧٦ ، ٤٧٣
، ٤٨٢ ، ٤٨١ ، ٤٧٩
، ٤٨٦ ، ٤٨٥ ، ٤٨٤
، ٤٨٩ ، ٤٨٨ ، ٤٨٧
، ٤٩٢ ، ٤٩١ ، ٤٩٠

كليرمون جانو - أثرى : ١٧٣ ،

١٧٤

كليكييا - بلد : ٢٧٤ ، ٢٧١ ،

٢٧٩ ، ٢٧٨

كليوباترا الأولى : ٨١ ، ٨٠ ، ٧٧ ،

٩٤ ، ٨٨ ، ٨٣ ، ٨٢

، ١٦١ ، ١٠٣ ، ٩٩ ، ٩٦

، ١٦٩ ، ١٦٨ ، ١٦٤

، ٢٠٠ ، ١٧٧ ، ١٧١

، ٢١٠ ، ٢٠٧ ، ٢٠٦

، ٢١٤ ، ٢١٣ ، ٢١٢

٥٢٧ ، ٥٢٢

كليوباترا الثانية : ٢١٦ ، ٢١٥ ،

٢٣٦ ، ٢٣٣ ، ٢١٨

، ٢٦٢ ، ٢٤٥ ، ٢٣٩

، ٢٩٠ ، ٢٨٤ ، ٢٨٣

، ٣٠٧ ، ٣٠٣ ، ٣٠١

، ٣١٩ ، ٣١٤ ، ٣١٢

، ٣٣٠ ، ٣٢٩ ، ٣٢٨

، ٣٥٢ ، ٣٤٦ ، ٣٣٤

، ٣٦٣ ، ٣٦٢ ، ٣٥٩

، ٣٦٧ ، ٣٦٦ ، ٣٦٤

، ۴۸۱ ، ۴۶۵ ، ۴۶۴
، ۴۸۸ ، ۴۸۷ ، ۴۸۳
، ۴۹۲ ، ۴۹۰ ، ۴۸۹
، ۵۱۵ ، ۴۹۸ ، ۴۹۴
، ۵۱۹ ، ۵۱۸ ، ۵۱۶
، ۵۲۵ ، ۵۲۲ ، ۵۲۱
، ۵۳۹ ، ۵۳۷ ، ۵۳۶
، ۵۴۹ ، ۵۴۶ ، ۵۴۵
، ۵۵۳ ، ۵۵۱ ، ۵۵۰
، ۵۶۰ ، ۵۵۹ ، ۵۵۴
، ۵۷۱ ، ۵۷۰ ، ۵۶۱
، ۵۷۸ ، ۵۷۴ ، ۵۷۳
، ۵۸۱ ، ۵۸۰ ، ۵۷۹
، ۵۹۲ ، ۵۸۶ ، ۵۸۴
، ۶۰۲ ، ۵۹۹ ، ۵۹۶
، ۶۱۳ ، ۶۰۸ ، ۶۰۵
، ۶۲۱ ، ۶۱۸ ، ۶۱۷
، ۶۷۵ ، ۶۷۳ ، ۶۲۲

۶۸۳

کلیوباترا الرابعة : ۴۶۴ ، ۵۹۹

کلیوباترا السادسة : ۷۹۱

کلیوباترا برنيكى : ۲۸۹

، ۴۹۶ ، ۴۹۵ ، ۴۹۳
، ۵۰۹ ، ۴۹۸ ، ۴۹۷
، ۵۱۸ ، ۵۱۶ ، ۵۱۵
، ۵۲۲ ، ۵۲۱ ، ۵۱۹
، ۵۳۳ ، ۵۳۲ ، ۵۳۱
، ۵۳۷ ، ۵۳۶ ، ۵۳۵
، ۵۴۰ ، ۵۳۹ ، ۵۳۸
، ۵۴۳ ، ۵۴۲ ، ۵۴۱
، ۵۴۸ ، ۵۴۶ ، ۵۴۵
، ۵۵۲ ، ۵۵۰ ، ۵۴۹
، ۵۵۶ ، ۵۵۵ ، ۵۵۴
، ۵۶۶ ، ۵۶۳ ، ۵۶۲
، ۵۷۸ ، ۵۷۱ ، ۵۶۷
، ۵۸۱ ، ۵۸۰ ، ۵۷۹
، ۵۹۹ ، ۵۸۶ ، ۵۸۴
، ۶۱۳ ، ۶۰۵ ، ۶۰۲
، ۶۲۱ ، ۶۱۸ ، ۶۱۷
، ۶۷۳ ، ۶۶۱ ، ۶۲۲

۷۹۹ ، ۶۷۴

کلیوباترا الثالثة : ۳۹۸ ، ۴۱۱

، ۴۳۲ ، ۴۲۱ ، ۴۱۲

، ۴۶۱ ، ۴۴۴ ، ۴۳۷

، ۳۵۴ ، ۳۵۳ ، ۳۵۲

، ۳۵۷ ، ۳۵۶ ، ۳۵۵

، ۳۷۲ ، ۳۵۹ ، ۳۵۸

، ۴۵۰ ، ۴۴۹ ، ۴۴۶

، ۵۴۷ ، ۴۸۰ ، ۴۵۱

، ۵۹۶ ، ۵۶۴ ، ۵۵۰

۷۲۰ ، ۷۱۰

کومانوس : ۲۵۹ ، ۲۳۳ ، ۲۳۱

کونکتیوس فلامینوس : ۷۴

کونوس - بند : ۶۵۱

کوی - بوغاز : ۲۰۴

کیبالون : ۶۰۲

کینس - شاعر : ۷۰۰

کیس - اثری : ۱۸۷ ، ۷۷۷ ،

۷۸۱

کیناس بن دوستیوس : ۲۸۴ ،

۲۸۶

(ل)

لابتوس - بلد : ۲۶۶ ، ۲۸۱ ،

لابتین : ۲۵۴

لاتوبولیس = اسنا - بلد : ۴۵۵ ،

کلیوباترا تیا : ۲۷۳ ، ۲۷۴ ،

، ۴۱۴ ، ۳۹۶ ، ۲۷۷

، ۴۲۹ ، ۴۲۸ ، ۴۱۵

، ۴۳۳ ، ۴۳۲ ، ۴۳۱

۴۳۴

کلیوباترا تریفانا : ۴۳۴

کلیوباترا سلسن : ۵۹۹

کلیوباترا کوکی : ۴۸۸

کلیوباترا ابته اسوکراتیس : ۳۱۲

کلیو ابته کیتسیون : ۳۰۳

کلیومنیس : ۳۲ ، ۳۳ ، ۶۳۵

کودوس - امپراطور : ۸۰۶ ،

۸۱۸ ، ۸۱۷

کنست - بلد : ۳۸۲

کنید - بلد : ۲۷۲

کوتشمد - اثری : ۲۱۸

کورنیلیوس : ۷۸

کوش - بلاد : ۷۴۴

کوک - إله : ۷۷۸

کوم الحصن - بلد : ۱۶۵ ، ۱۶۶ ،

۷۵۰

کوم امبو = امبوس - بلد : ۳۷ ،

ليديا - بلد : ٩٠
ليزانياس بن هيرونوموس : ٣٠٢
ليزيماخيس - قرية : ١١٦
ليزيماكوس : ٧٥ ، ٧٦
ليزيماكيا - بلد : ١٩ ، ٧٦ ،
٨٠ ، ٧٨
ليسيا - بلد : ٧٤ ، ٧٨ ، ٩١ ،
٩٢
ليفى - أثري : ٢١٩
ليكاونى - بلد : ٩٠
ليكورتاس : ٩٢ ، ٩٣ ، ٩٨ ،
٢٣٨
ليكوبوليس - بلد : ٣٨ ، ٣٩ ،
٤٩ ، ٥٧ ، ٦٥ ، ٦٥٣
ليمان - أثري : ٤٧١
ليميرا - بلد : ٧٤٩
(م)
ماجنيزيا - بلد : ٩٠
مارتن - مؤرخ : ٤٤١
مارسلان - مؤرخ : ٨٠٣
مارسياس : ٤٢٣

٦٨٤ ، ٦٨٣
لاتونا (أنظر وازيت)
لاخوس - ملك : ٥٥٤
لادى - بلد : ٢٠ ، ٢١
لاكو - أثري : ٦٤٥ ، ٦٥٢
لاؤديسيا : ٨٠ ، ٢٥٤ ، ٤٢٩ ،
٦٣٠
لبسوس - أثري : ١٦٣ ، ١٦٤ ،
٢٠٨ ، ٣٠٦ ، ٤٧١ ،
٤٧٢ ، ٤٨٠ ، ٤٨١ ،
٦٤٦
لجران - أثري : ٧٨٢
لقبر - أثري : ٦٥٢
لناوس : ٢١٤ ، ٢٢٣ ، ٢٣١
لنتولوس : ٢٦٠
لوبايس ابنة آريوس : ٤٤٩ ، ٤٥٠ ،
لوبيا (أنظر سيريني)
لوسوس نيوسوس : ٤٠١
لوكوس بن كالميديس : ٤٢٤
لوكيان - مؤرخ : ٧٢٢
ليتوبوليس = اوسيم - بلد : ٣٥٧ ،
٣٥٨

مانيتون - مؤرخ : ١٩٨ ، ٧٣١ ،
مايتحوت ابنة بشأنوب : ٦٠٣ ،

٦٠٤

ماير - مؤرخ : ٤٢٦

متراداتيس : ٤١٥

محي - كاهن : ٧٢٧

محيث - آلهة : ٥٣٩

مختيب - حجر : ١٩٢

مرت - آلهة : ٣٨٣ ، ٣٨٦ ،

٣٨٧ ، ٥٣٩ ، ٥٤١ ،

٥٥٧ ، ٥٥٨ ،

مرييت - أثرى : ٧٥٠ ، ٧٥٢ ،

٧٥٥ ، ٧٥٧ ، ٧٥٨ ،

٧٥٩ ، ٧٦٠ ، ٧٦٣ ،

٧٦٤ ، ٧٦٨ ، ٧٨٨ ،

٨٠٥

مريس - بلد : ١١٤

مسبرو - أثرى : ٢٨٨

مسخت - آلهة : ٥٥١ ، ٥٥٨

مسنت (أنظر ادفو)

مسير : ١٨٩ ، ٢٠١

مقلونيا - بلد : ٣ ، ١٥ ، ١٧ ،

مارسيوس فيلبوس : ٢٢١ ، ٢٢٢ ،

٢٣٥ ، ٢٣٨ ، ٢٣٩ ،

٢٥١

مارون باكبكييس = سوزيموس :

٧٣٥

مارييت - أثرى : ٧٦٩ ، ٧٧٠ ،

٧٧١ ، ٧٧٢ ، ٧٧٣ ،

٧٧٤

ماسينيسا - ملك : ٤٦٨

ماعت = ماعت رع - آلهة : ١١٥ ،

٢٠٨ ، ٣٦٧ ، ٣٧١ ،

٣٧٢ ، ٣٧٩ ، ٣٨٤ ،

٣٨٥ ، ٣٨٧ ، ٥٢٠ ،

٥٢١ ، ٥٤٩ ، ٥٥٩ ،

٢٦٢ ، ٥٦٨ ،

ماكريوس : ٧٨٧

ماكرينوس - امبراطور : ٣٦٠

ماكس مولر - أثرى : ١٦٤

مالوس - بلد : ٧٤

ماندوليس = مرور - إله : ٢٠٨

٢٠٩ ، ٢١٠

مانو - جبل : ١٩٥

٧١ ، ٧٢ ، ٧٣ ، ٩٩ ،
١١٧ ، ١٢٠ ، ١٢٣ ،
١٢٥ ، ١٢٦ ، ١٣٤ ،
١٣٨ ، ١٦٢ ، ١٧٠ ،
١٧٣ ، ١٧٤ ، ١٧٧ ،
١٨٠ ، ٢٠٢ ، ٢٠٣ ،
٢١٥ ، ٢٢٧ ، ٢٢٩ ،
٢٣٢ ، ٢٣٥ ، ٢٣٦ ،
٢٤١ ، ٢٢٣ ، ٣٢٤ ،
٣٢٥ ، ٣٢٧ ، ٣٢٨ ،
٣٤٤ ، ٣٤٦ ، ٣٤٧ ،
٣٥٠ ، ٣٧٢ ، ٣٩٠ ،
٤٠٩ ، ٤١٨ ، ٤٨١ ،
٤٨٣ ، ٤٨٩ ، ٥٠٩ ،
٥١٠ ، ٥٧٥ ، ٥٧٨ ،
٥٧٩ ، ٥٨٠ ، ٥٩٦ ،
٦٣٧ ، ٦٤١ ، ٦٤٢ ،
٦٤٨ ، ٦٥٤ ، ٦٥٦ ،
٦٦٥ ، ٦٨٥ ، ٧١٦ ،
٧٢٠ ، ٧٣٥ ، ٧٥٠ ،
٧٥١ ، ٧٥٥ ، ٧٥٨ ،
٧٦٠ ، ٧٧٣ ، ٧٧٤ ، ٧٩٧

٢٩ ، ٧٤ ، ٧٦ ، ٨٧ ،
٨٨ ، ١٠٤ ، ٢١٥ ، ٢١٩ ،
٢٢١ ، ٢٣٢ ، ٢٣٤ ،
٢٤٠ ، ٢٤١ ، ٢٤٤ ،
٢٥٣ ، ٤٠١ ، ٤٠٢ ،
٦٩٠

ملقارت — بلد : ٤٣١

مناندروس : ١٠٩

منبيت ورت — آلهة : ٥٣٨

منتوس بن حور : ٣١٩

متو محات : ٧٨١

منجل — مؤرخ : ٧٩٧

منحي — إله : ٥٤١ ، ٥٣٩

منحيت نبت أور — آلهة : ٣٧٣ ،

٣٧٤

منديس : ٥٣٩ ، ٥٤٠ ،

٥٤١ ، ٧٠٨ ، ٧١٥ ،

٧١٦ ، ٧١٨ ، ٧٢٥ ،

٧٢٧ ، ٧٤٣

منف — بلد : ٣٦ ، ٣٨ ، ٣٩ ،

٤٠ ، ٤٣ ، ٤٤ ، ٤٥ ،

٤٦ ، ٦٦ ، ٦٨ ، ٦٩ ،

٣٤٩ ، ٣٨٤ ، ٣٨٥ ،

٣٩١ ، ٣٩٣ ، ٤٥٠ ،

٥٠٥ ، ٥١٧ ، ٥٢١ ،

٥٥٤ ، ٥٥٥ ، ٥٥٩ ،

٥٦٢ ، ٥٦٤ ، ٥٧١ ،

٥٧٤ ، ٧٢٠

موخبرينوس - بلاد : ٢٥٨

موراجين : ٨

موريس - مقاطعة : ٦٦٧ ، ٧٠٧

موميوس : ٤١٦

مومسن - أثري : ٢١٨

مونتو - إله : ٢٨٣ ، ٢٨٤ ،

٢٨٥ ، ٢٨٦ ، ٢٨٧ ،

٥٠٧ ، ٥٢٢ ، ٥٢٦ ،

٥٣٥ ، ٥٤٢ ، ٧٤٣ ،

٧٤٩ ، ٧٧٥٠ ، ٧٧٦ ،

٧٧٧ ، ٧٧٨ ، ٧٧٩ ،

٧٨٠ ، ٧٨٢ ، ٧٨٣ ،

٧٨٤ ، ٧٨٥ ، ٧٩٤ ،

٧٩٦ ، ٧٩٧

مياندر - نهر : ٩٠

ميتالسيداس : ٢٤٣

منفلوط - بلد : ٧٤١

منقت - إله : ٣٧٦ ، ٥٤١ ،

٥٥٢

منكليز - عالم : ٤٠٥

مزر - حجر : ١٩٣

منوكليس : ٣١

منيلس : ٣٢٩ ، ٣٣٠ ، ٣٣١ ،

٣٣٢ ، ٣٣٣ ، ٣٣٤ ،

٣٣٥

منيفيس = من أور - إله : ٥٠ ،

٥٩ ، ٦٦ ، ١٢٦ ، ١٧٧ ،

١٧٨ ، ١٨٠ ، ٥٣٩ ،

٦٩٧ ، ٧١٥ ، ٧١٨ ،

٧٢٥ ، ٧٣٢ ، ٧٣٥ ،

٧٤٣ ، ٧٤٧ ، ٧٤٩ ،

٧٥٠ ، ٧٥١ ، ٧٧٦ ،

٧٨٥ ، ٧٨٦ ، ٧٩٨ ،

٨٠٢ ، ٨١٣

منيللوس : ٢٥٥ ، ٢٥٩ ، ٢٦٠ ،

مهفي - أثري : ٢١٨ ، ٤٠٨ ،

٤٧٢ ، ٤٨٢

موت - آلهة : ٢٠٩ ، ٣٤٨ ،

(ن)	ميتانا - بلاد : ٢٦٨
نايت - آلهة : ٥٥٢	ميت رهينة - بلد : ٣٤٨
نبت اور منحيت - آلهة : ٣٧٤	ميتلوس : ٤١٦
نبتاوى - آلهة : ٣٦٥ ، ٣٧٠	ميتيس - اثرى : ٥٨٩
نبت وزى : ٥٨٧ ، ٥٨٥٠	ميجالوبوليس - بلد : ٩٣
نبت نرو - آلهة : ٣٧٥ ، ٣٧٧	ميرولا : ٢٥٥ ، ٢٥٦ ، ٢٥٨ ،
نبحتاو عرت - إله : ٥٣٩ ، ٥٤١	٢٦٤ ، ٢٥٩
نبت حتى حمت - آلهة (أنظر نحم	ميزيا - بلد : ٩٠
عاوت)	ميسينى - بلاد : ٤٢٣
نبرت - آلهة : ٥٥٢	ميلياذ - بلد : ٩٠
نبحنحو - إله : ٥٣٩ ، ٥٤١	ميليتوس - بلاد : ٢٠ ، ٢١
نيوبوت - إله : ٣٧٦	ميمى - مادة : ١٩٣
نبي - إله : ٣٧٦	مين - إله : ٣٦٩ ، ٣٧٢ ،
نبيت (أنظر امبوس)	٣٧٥ ، ٣٨٥ ، ٥٢٢ ،
نبرخت (أنظر زوسر)	٥٢٦ ، ٥٣٦ ، ٥٤١ ،
نبرعسمتف - إله : ٥٣٩ ، ٥٤١	٥٤٥ ، ٥٥٢ ، ٥٥٦ ،
نبتانيانيس بن اكسانتيكوس : ٣١٢	٥٥٩ ، ٥٦٠ ، ٥٦٦ ،
نحم عاوت - آلهة : ٣٥٠ ، ٣٩٣ ،	٥٦٧ ، ٥٦٨ ، ٦٩٨ ،
٥٢١ ، ٥٤٠ ، ٥٥١ ،	٧٧٧ ، ٧٨٢ ، ٧٩٦
٥٦٠ ، ٥٦١ ، ٥٧٣	مينا - ملك : ٦٩
نحبت - آلهة : ٣٦٦ ، ٣٧٦ ،	مينيسوس - بلد : ٨٩
٣٨٦ ، ٥٢٥ ، ٥٣٩ ،	مينيسوس ترموس : ٢٦٤ ، ٢٦٧

، ٣٩٣ ، ٣٩١ ، ٣٨٥

، ٥٤٩ ، ٥٤٠ ، ٥٣٨

، ٥٥٦ ، ٥٥٥ ، ٥٥٠

، ٥٦٣ ، ٥٦٠ ، ٥٥٧

، ٥٦٧ ، ٥٦٦ ، ٥٦٥

٨٠٩ ، ٥٧٩

نفرتم - إله : ٧٢٠

نفرسجم : ١٤٣ ، ١٤٢ ، ١٣٩

نفوريس : ٣٢٩

نقراش - بلد : ٩٥ ، ٢٣٤

، نقطاب الأول - ملك : ١٢٨

٧٢٢

، نقطاب الثاني - ملك : ٧٤٧

، ٧٧٥ ، ٧٧٤ ، ٧٧١

، ٧٨٥ ، ٧٨٢ ، ٧٧٧

، ٨١١ ، ٧٩٠ ، ٧٨٦

٨١٧ ، ٨١٣ ، ٨١٢

ننو - مادة : ١٩٦

، نوت - آلهة : ١٩٢ ، ٣٨٥

، ٥٥٧ ، ٥٤٨ ، ٥٤٠

، ٥٦٦ ، ٥٦٢ ، ٥٦١

٧٧٨

، ٥٤٤ ، ٥٤٣ ، ٥٤٢

، ٥٤٩ ، ٥٤٦ ، ٥٤٥

، ٥٦١ ، ٥٦٠ ، ٥٥٠

٥٦٨ ، ٥٦٢

نحبت هسيس - إله : ٥٥٨

نحت اسي : ١١٦

نحت أنوب بن بانوفر : ١١٣

نختمين بن نختمين : ٦٠٤ ، ٥٩٨

٦٠٩ ، ٦٠٧

نختميس : ٤٦٣

، نختوف بن باتسعا : ٥٩٩ ، ٥٩٦

٦٠٢ ، ٦٠١ ، ٦٠٠

نختريس : ٦٨٤

، نخن - بلد : ٥٣٥ ، ٥٣٢ ، ٣٨٦

٥٤٤

نخوتيس : ٥٩٦

نسونت : ٧٧٨

نشمت - حجر : ١٩٣

، نعرمر - ملك : ٦٩٨ ، ٦٥٤

٧٤٨

، نفتيس - آلهة : ١٩٢ ، ١٤٠

، ٣٧٩ ، ٣٦٤ ، ٣٤٣

هرماس بن ديمتريوس : ۳۰۲
هرمايسكوس : ۶۸۹
هرموجين : ۴۵۱ ، ۴۵۶
هرمون بن هرمياس : ۴۴۶ ، ۴۴۷
هرمونيس تالازيس بن سنتوتيوس :
۸۱۵
هرمياس : ۴۴۴ ، ۴۴۵ ، ۴۴۶ ،
۴۴۷ ، ۴۵۱ ، ۴۵۵ ،
۴۵۶ ، ۴۶۰
هرمياس بن بطليموس : ۴۴۹ ،
۴۵۰ ، ۴۵۱ ، ۴۵۲ ،
۴۵۳ ، ۴۵۴ ، ۴۵۵ ،
۴۵۶ ، ۴۵۷ ، ۴۵۸ ،
۴۵۹ ، ۴۶۰ ، ۴۶۱
هرمياس بن كريتون : ۳۰۲
هرمياس بن نحمثيس : ۴۴۷
هرميس - إله : ۶۵ ، ۶۶
هرنات ابنة بطليموس : ۴۶ ، ۵۵ ،
۶۳
هريني ابنة بطليموس : ۱۱۹ ،
۱۴۹ ، ۱۶۷ ، ۱۷۶
هريني ابنة كليونوس : ۱۱۷

نولابداس : ۲۶۳
نون = نون رع - إله : ۱۹۴ ،
۳۵۵ ، ۳۷۶ ، ۵۰۲ ،
۵۰۴ ، ۵۰۷ ، ۵۱۰ ،
۵۲۳
نياو - إله : ۷۷۸
نيت - آلهة : ۳۵۶ ، ۳۷۴ ،
۳۸۶ ، ۳۹۳ ، ۵۶۱ ،
۶۹۵
نيسياس ابنة ابليس : ۱۱۹
نيكون : ۱۳
(۸)
هبو - معبد : ۳۵۳ ، ۵۱۸ ،
۵۱۹ ، ۵۲۱ ، ۶۱۰
هردوت - مؤرخ : ۷۰۲ ، ۷۰۳ ،
۷۰۶ ، ۷۰۷ ، ۷۰۸ ،
۷۱۱ ، ۷۱۳ ، ۷۱۴ ،
۷۲۲ ، ۷۲۴ ، ۷۲۵ ،
۷۳۳ ، ۷۵۴ ، ۷۶۳ ،
۷۶۶ ، ۷۶۷ ، ۷۸۸ ،
۷۸۹ ، ۸۱۰

هيراكليس : ٢٧١ ، ٤٤٨ ،

٤٥٢ ، ٤٥٦ ، ٤٥٧ ،

٤٥٩

هيراكليس : ٣٢٥

هيراو (أنظر موت)

هيريوبولوس : ٥٨٤ ، ٥٨٦

هيريوسولما - معبد : ٣١

هيكانوس الميلزي - مؤرخ : ٧٠٢

هيليسونت = اللردنيل : ١٩ ،

٣٥ ، ٧٩

هيريوس بن باهتار : ١٥٥

(و)

وادنجتون - مؤرخ : ٤٧٤

وازيت = لاتونا - آلهة : ٧٢٢

واوات = أسوان : ١٩٠

ويست - آلهة : ٣٨٥ ، ٥٥٥

٥٦٠ ، ٥٦٢ ، ٥٦٧

ويوات - إله : ٨٠٩

وتست حور - آلهة : ٥٤٠

وتشي - حجر : ١٩٢ ، ١٩٣

وسرت - آلهة : ٥٠٨

هيسيس - آلهة : ٥٤٦

هفايستوس - إله : ٦٣

هلم - أثرى : ٢١٩

هليوبوليس = أون - ١٢٦ : ١٨٠ ،

٥١١ ، ٥٧٨ ، ٥٨٠ ،

٧١٣ ، ٧٣٥ ، ٧٤٩ ،

٧٥٠ ، ٧٥١ ، ٧٩٨

هليودوروس : ٢١٧

هنت - أثرى : ٢٩٩ ، ٤٣٧ ،

٤٤١ ، ٥٩٠

هنيال : ٢٣ ، ٢٥ ، ٧٩ ، ٨٩ ،

٢١٢

هو - بلد : ٣٧٣

هويفنر - أثرى : ٧٣١ ، ٧٥٦ ،

٧٥٨

هورجو نافور - ملك : ٦٥٢ ، ٦٧١

هومر - شاعر : ٤٠٦ ، ٤٦٨

هيالوس بن ساس : ٢٨٤ ، ٢٨٦

هيبس - معبد : ٢١٠

هيجيلوكوس : ٤٢٣ ، ٤٢٤

هيراكس : ٢٧٨ ، ٤١٣ ، ٦٨٥ ،

٦٨٦

یوجم - بلد : ۳۵۸
یوداس مکابی : ۲۵۳
یوزیب - مؤرخ : ۷۵۴ ، ۸۰۲
یوس عاس - إله : ۵۶۶
یولوس : ۲۱۴ ، ۲۲۳ ، ۲۲۴ ،
۲۳۱
یومنیس : ۲۹۱ ، ۳۳۱ ، ۶۳۶
یه - ضاحیه منف : ۳۴۴
یهودا - بلاد : ۸۰ ، ۲۵۳

ونفر - إله : ۱۴۰ ، ۵۸۲
ونفر بن بتوزیریس : ۷۷۴
ویجول - اثری : ۳۹۴ ، ۵۷۳
(ی)
یافا - بلد : ۲۷۵
یلوکس - عالم : ۴۶۹
ینکر - اثری : ۳۵۷ ، ۵۱۰ ،
۷۹۱ ، ۵۱۱

BIBLIOGRAPHY

- Alliot, M. — *Le Culte d'Horus à Edfu au temps des Ptolémées.*
Tom. I et II.
- Bell, Sir H.I. — *Hellenic Culture in Egypt* (J.E.A. VIII, 139).
- Bell, Sir H.I. — *Egypt from Alexander the Great to the Arab Conquest* (Oxford, 1948).
- Beurlier F. — *De divinis quos acceperunt Alexander et Successores particula Prima Regimonti 1887.*
- Bevan, E. — *A History of Egypt under the ptolemaic Dynasty.*
(London, 1927).
- Blackman, A.M. — *The Temple of Dendur* (Le Caire, 1911).
- Blackman, A.M. — *Libations to the dead in modern Nubia and Ancient Egypt* (J.E.A. III, 1916).
- Botti, G. — *Testi Demotici*, 1941.
- Bouche-Leclercq, A. — *Histoire des Lagides*, 4 vols. (Paris, 1903-07).
- Breasted, J.H. — *The Dawn of Conscience*, New-London 1947.
- British Museum — *A guide to the Egyptian Galleries (Sculpture)*
(1909).
- Brugch, H. — *Thesaurus inscriptionum. Aegyptiacrum* (1884).
- Bruyère, B. — *Rapport sur les fouilles de Deir-el-Medineh* (1934-1935). Troisième partie : *Le village. Les décharges publiques, etc.* (Le Caire, 1939).
- Budge. — *History of Egypt.*
- Carnarvon and Carter. — *Five Years' Exploration at Thebes*, (London, 1912).
- Carter, H. — *Report on the tomb of Amenhotep I* (J.E.A. II, 1916).

- Carter, H. — A tomb prepared for Queen Hatschepsut (Annales du Serv. XXI, 1917).
- Cerny, J. — La constitution d'un avoir conjugal en Egypte (Bul. IFAO, 1937).
- Cerny, J. — Late Ramesside Letters (B.A. Bruxelles, 1939).
- Cerny, J. — The Temple (t hwt) as an abbreviated name for the temple of Medinet-Habu (J.E.A. XXVI, 1940).
- Cerny, J. — The Will of Naunakhte (J.E.A XXXI, 1945).
- Chassinat, E. — Le temple de Denderah I-V.
- Chassinat, E. — Le temple d'Edfu Tom. I-XIV.
- Chicago In. — Medinet Habu.
- Claire Préaux. — L'Economie Royale des Lagides (Bruxelles, 1939).
- Claire Préaux. — Les Egyptiens dans la Civilisation Hellénistique d'Egypte « Chronique 35 (1943) p. 152 ». (148-160).
- Dumas F. — Mitteilungen des Deutschen Archaeologischen Instituts Abteinlurg.
- Dumischen Altgyptischen Kalendarinschriften.
- Dumischen Baugeschichte des Dendera tempels.
- Dows Dunham — Royal cemeteries of Kush I-IV (Boston Mass 1950-1957).
- Dictionnaire de la civilisation Egyptienne (1960).
- Diodorus of Sicily. — edited by T.E. Page, E. Capps, W.H.D. Rouse the Loeb classical Library with an English translation by C.H., Oldfather London, 1933).
- Dumont E. — Médamoud, 1926.
- Edgar — Zenon papyri.
- Edgerton, W.F. — A clause in the marriage settlement Ae.Z. 64, 1029).

- Edgerton, W.F. — Notes on Egyptian Marriage chiefly in the ptolemaic period, Chicago, 1931.
- Edgerton, W.F. — Report on the Graffiti at Medinet-Habu (A.J.S. S.L.L. 50, 1934)
- Erichsen, W. — Demotische Lesestücke (Leipzig, 1937-1939).
- Erichsen, W. — Ein demotischer Ehevertrag aus Elephantine, (Berlin, 1939).
- Erman-Grapow. — Wörterbuch der Aegyptischen Sprache (Leipzig, 1926-1931).
- Fisher, C.S. — A group of Theban Tombs. Work of the Eckley B. Coxe Jr. Expedition in Egypt University of Pennsylvania Museum Journal) Philadelphia, 1924.
- Fritz Hintze — Studien zur Meroitischen Chronologie und zu Denoptafeln aus den Pyramiden von Meroe (1959).
- Foucart, G. — Etudes Thébaines (Bul. IFAO, 1924, pp. 1-209).
- Frankfort — Ancient Egyptian Religion, 1948.
- Gardiner, Sir A.H. — The Inscription of Mes (U.G.A.A. IV, 3, 1905).
- Gardiner, Sir A.H. — Four Papyri of the XVIIIth Dynasty from Kahun (AeZ. XLII, 1956).
- Gardiner, A.H. and Sethe, K. — Egyptian Letters to the Dead (London, 1928).
- Gardiner, Sir A.H. — A Lawsuit arising from the purchase of two slaves (J.E.A. XXI, 1935).
- Gardiner, Sir A.H. — Adoption Extraordinary (J.E.A. XXVI, 1940).
- Gardiner, Si. A.H. — Ramesside texts relating to the taxation and transport of corn (J.E.A. XXVII, 1941).
- Gardiner, Sir A.H. — Ancient Egyptian Onomastica (Oxford, 1947).

- Gauthier et Sottas, — un Décret Trilingue en l'honneur de Ptolémé IV.
- Gennep V. — L'Etat actuel du Problème Totemaique, Paris 1922.
- Glanville S.R.K. — (editor) Studies Presented to F. LL Griffith, (Oxford 1932).
- Glanville S.R.K. (Catalogue of the Demotic Papyri in the British Museum, 1939)
- Glanville S.R.K. — (editor) The Legacy of Egypt, Oxford, 1943.
- Glanville S.A.K. — Notes on Demotic Papyrus from Thebes (B.M. 1002). (Essays and Studies presented to Stanley Arthur Cook in COS No. 2.
- Goodneough. — The Jurisprudence of the Jewish Courts in Egypt. (New Haven, 1929).
- Gradenwitz — Eine Erbstreit aus dem Ptolemaischen Aegypten.
- Grenfell, B.P., and Hunt, A.S. — The Tebtunit Papyri.
- Griffith — The inscription of Sint and Der Refeh.
- Griffith, F.L.I. — The Petrie Papyri, Hieratic papyri from Kahun and Gurab London, 1898).
- Griffith, F.L.I. — The Stories of the High Priests of Memphis (Oxford, 1900).
- Griffith, F.L.I. — Catalogue of the Demotic Papyri in the ohn Rylands Library (Manchester, 1909).
- Griffith, F.L.I. — The Earliest Marriage Contracts (P.S.B.A. XXXI, 1909).
- Griffith, F.L.I. and Thompson, Sir H. — The Demotic Magical Papyrus of London and Leiden, London, 1904, (Oxford, 1921).
- Griffith, F.L.I. — Catalogue of the Demotic graffiti of the Dodecaschoenus, (Oxford, 1935-1937).
- Griffith, F.L.I. — 'Marriag', (Enc. of Religion and Ethics, Vol. VIII, p. 443).

- Griffith, F.L.I. — *The Adler Papyri* (Oxford, 1939).
- Gunn, B. — *The Religion of the Poor in Ancient Egypt* (J.E.A. III).
- Herodotus. — *Book I-IV with English translation by A.D. Godley* (Loeb, Class. Libr.).
- Holscher, U. — *Excavations al Medinet-Habu* (C.O.I.C. vols, 5, 7, 10, 15, etc.).
- Holscher, U — *The Excavation of Medinet-Habu*, Ch.Or. Inst. Publ. XXI, 1934.
- Hopfner, — *Tierkult der Alten Aegypten*.
- Hughes, G.R. and Nims, h. F. — *Some observations of the B.M. demotic Theben archive* A.J.S.L. LVII, 1940).
- Jerome — *Select letters*.
- Johns, C.H.W. — *Babylonian and Assyrian Laws, Contracts and Letters*, Edinburgh, 1904.
- Josephus — 9 vols. Ed. Leob. Instin.
- Jouguet — *L'Egypte ptolémaïque*.
- Junker, H. — *Papyrus Lonsdorfer I*, Wien, 1921.
- Junker, H. — *Der Berecht Strabos uber den heiligen Tempel von Philae in Licht der Aegyptischen Quellen* W. Z. KM, 26 (1912) 42-46.
- Krall, J. — *Stud Z. Gesch. d. Alt. Aegypt*.
- Kees, H. — *Apotheosis by drowning* (Stud. Present. to Griffith, p. 402) London, 1932.
- Kuentz, Ch. — *Quelques monuments du Culte de Sobek* (Bul. IFAO, 1929).
- Lacau, M. — *Un graffite Egyptien d'Abydos ecrit en lettre Grecque*.
- Lexa, F. — *Grammaire Demotique* (Praha 1949).
- Leemans — *Aegyptische Mon.* (Leyden).

- Lepsius, C.R. — *Denkmaler aus Aegypten und Aethiopien.*
- Macadam. — *The Temples of Kawa I-IV.*
- Manetho. — Transl. by W.G. Waddell (Loeb Class. Libr. 1940).
- Mahaffy, J.P. — *The Empire of the Ptolemus.*
- Mariette, A. — *Deir-el-Bahri, documents topographiques recueillis dans ce temps, etc. (Leipzig, 1877).*
- Mariette, A. — *Serapeum de Memphis, Paris 1859.*
- Mariette A. — *Denderah, Tome IIV.*
- Mattha, G. — *Demotic Ostraca, Le Caire, 1945.*
- Mattha, G. — *The Legal Code of Hermopolis (Bul. Inst. d'Egypte, XXIII).*
- Mizraim, D. — *The codification of the Egyptian Laws.*
- Meyer, P.M. — *Das Heerwesen und Römer in Egypten. Leipzig 1900.*
- Moller, G. — *Zwei aegyptische Ehevertrage aus vorsaitischer Zeit, (1918).*
- Moret, A. — *Le rituel du culte divin journalier en Egypte.*
- Murray, M. — *The Cult of the Drowned in Egypt (AeZ. 51).*
- Morgan de — *Ombos.*
- Naville, E. — *The Store-city of Pithon.*
- Niese, B. — *Geschichte der Greechischen und Madedonische Staaten seit der Schlacht bei haeronea Bd. I-II, Gotha, 1893-189٤.*
- Nims, Charles F. — *Notes on University of Michigan Demotic papyri from Philadelphia (J.E.A. XXIV), 1938.*
- Northampton, Spiegelberg and Newberry. — *Report on some excavations in the Theban Necropolis (London, 1908).*
- Peet, T.E. — *The Great Tomb robberies of the twentieth Egyptian Dynasty (Oxford, 1930).*
- Otto W. — *Priester und Tempel in Hellinist Aegypten.*

Petrie Sir F. — **Memphis** .

Petrie, Sir F. — **Memphis I** (London, 1909).

Petrie, Sir F. — **Qurneh** (London, 1909).

Pirenne, J. — **Histoire des Institutions et du Droit Privé de l'ancienne Egypte**, 4 vols, Bruxelles, 1932-1935.

Pirenne, J. and Van de Walle, B. — **Documents Juridiques Egyptiens** (A.H.D.O. Tome 1, Bruxelles, 1937).

Pirenne, J. — **L'Écrit pour argent et l'écrit de cession dans l'ancien droit égyptien** (R.I.D.A. Tome 1er), Bruxelles, 1948.

Plaumann, P. — **Die Demotischen und griechischen Eponymdatierungen** (Ae.Z. 50) 1912.

Plutarch — 14 vol. Loeb Ed.

Plutarch — Polybius W.R. Patron 6 vols. Loeb Ed.

Plaumann, G. — 'Hieris' (Pauly's Real-Encyclopadie der Classischen (Altertumswissenschaft).

Porter, B. and Moss, R. — **Topographical bibliography of Ancient Egyptian hieroglyphic texts, reliefs and paintings**, (1927-1951 in 7 vols.

Ranke, H. — **Die Aegyptischen Personennamen** (Gluckstadt, 1935).

Reich, N.J. — **Demotische und Griechische Texte auf Mumientafeln** (Leipzig, 1908).

Reich, N.J. — **Papyri Juristischen Inhalts in Hieratischer und Demotischer Schrift aus dem British Museum** (Wien, 1914).

Reich, N.J. — **A notary of Ancient Thebes** (Mus. Jour. Philadelphia, 1923).

Reich, N.J. — **Marriage and Divorce in Ancient Egypt** (Mus. Jour. Philadelphia. 1924).

Reich, N.J. — **New Documents from the Serapeum of Memphis** MIZ. I, 1933).

- Reich, N.J. — Witness, Contract, Copies (MIZ, III, 31-50), 1936.
- Reinach, Th. — Papyrus grecs et démotiques (Paris, 1905).
- Revillout, E. — Nouvelle Chrestomathie Démotique (Paris, 1878).
- Revillout, E. — Données Géographiques et Topographiques sur Thèbes (Rev. Eg. I, 1880).
- Revillout, E. — Chrestomathie Demotique (Paris, 1880).
- Revillout, E. — Les obligations en Droit Egyptien comparé aux autres droits de l'antiquité Paris, 1886).
- Revillout, E. — Mélanges sur la Métrologie, l'économie politique et l'histoire de l'Ancienne Egypte (Paris, 1895).
- Revillout, E. — Notice des Papyrus Démotiques Archaïques et autres textes juridiques, etc. (Paris, 1896).
- Revillout, E. — Précis du Droit Egyptien comparé aux autres droits de l'antiquité (Paris, 1899-1903).
- Revillout, E. — Le procès d'Hermias d'après les documents démotiques et grecs (Paris, 1882-1903).
- Revillout, E. — La femme dans l'antiquité (Jour. Asiat., Vol. 7) Paris, 1906.
- Revillout, E. — Origines égyptiennes du droit civil romain, (Paris 1912).
- Roeder — Die Aegyptische Gotterwelt.
- Roeder — Les Temples émergés de la Nubie, Daboud bis Bab Kalabsche.
- Rostovtzeff. — Social and Economic History of the Hellenistic World, 3 vols. (Oxford, 1941).
- Rowe, A. — Newly-identified Monuments in the Egyptian Museum showing the Deification of the Dead (Ann. du Serv. XL).
- Seidl, E. — Demotische Urkundenlehre nach den fruhptolemaïschen Texten (Munch. Beitr. X. Papyrusforschung und Rechtsgeschichte Heft 27, 1937).

- Seidl, E. — Die Teilungsschrift (M.D.U. Kairo, Band 8/1939).
- Seidl, E. — Ptolemaische Rechtsgeschichte.
- Seidl, E. — Das Erlöschen der Obligation im Ptolemaischen Recht (Napoli, 1948).
- Sethe, K. — Hieroglyphische Urkunden der Griechische — romischen Zeit in urkunden des Aegyptischen Altertums II Leipzig 1904.
- Seth, K. — Sarapis.
- Sethe, K. — Aegyptische Inscript auf den Kauf eines Hauses aus dem alten Reich (Leipzig, 1911).
- Sethe, K. and Partsch, J. — Demotische Urkunden zum Aegyptischen Burschaftsrechte vorzuglich der Ptolemaerzeit (Leipzig, 1920).
- Sethe, K. — Amun und die acht Urgotter von Hermopolis (Berlin, 1929).
- Siculus, Diodorus — Loeb Classical Library.
- Spiegelberg — Sitzungsberechte der bayerischen Akademie der Wissenschaften, Philosoh. Philog und histor. Klasse 1925. Beitrage zur Erklauung neuen dreisprachigen Priesterdek retes zur Ehren des Ptolemais Philopator.
- Spiegelberg, W. — Zwei Beitrage zur Geschichte und Topographie der Thebanischen Necropolis im Neuen Reich (Strassburg, 1898).
- Spiegelberg, W. — Aegyptische und Griechische Eigenuamen (Leipzig, 1910).
- Spiegelberg, W. — Die Demotischen Papyrus der Strassburger Bibliothek (Strassburg, 1902).
- Spiegelberg, W. — Demotischen Papyrus aus den Koniglichen Museen zu Berlin (Leipzig, 1902).
- Spiegelberg, W. — Der Papyrus Libbey (Strassburg, 1907).
- Spiegelberg, W. — Die Demotischen Papyrus der Musées Royaux du Cinquantenaire (Bruxelles, 1909).

- Spiegelberg, W. — Die Demotischen Papyri Hawswaldt .. aus Apollinopolis "Edfu" (Leipzig, 1913).
- Spiegelberg, W. — Die Sogennante Demotische Chronik (Leipzig 1914).
- Spiegelberg, W. — Demotische Papyri (Veröffentlichungen aus den badischen Papyrus Sammlungen) Heidelberg, 1923.
- Spiegelberg, W. — Demotische Grammatik (Heidelberg, 1925).
- Spiegelberg, W. — Die Demotischen Papyri Loeb (Munich, 1931).
- Spiegelberg, W. — Die Demotischen Denkmaler (Cairo Cat. Gen). 3 vols., 1904-1908, 1932.
- Spiegelberg, W. — La Littérature Démotique (Chronique No. 15, 1933).
- Sottas, H. — Papyrus Démotiques de Lille (Paris, 1921).
- Strabo — Geography 8 vols. Leob. Ed.
- Stack, M.L. — Die Dynastie der Ptolemaer 1894.
- Tarn, W.W. — Hellenistic Civilisation, 3rd ed. (London, 1941).
- Taubenschlag, R. — The law of Greco-Roman Egypt in the light of Papyri. Second Ed. (1955).
- Thompson, Sir H. — Theban Ostraca, (1913).
- Thompson, Sir H. — Eponymous Priests under the Ptolemies (Studies presented o Griffith), London, 1932.
- Thompson, Sir H. — Note on t h.y.r.t in boundaries of Ptolemaic conveyances of Land (J.E.A. XXIII).
- Taubenschlag, R. — The Law of Greco-Roman Egypt in the Light of the Papyri: Vol. II, Warsaw, 1948. Vol I, (New York, 1944).
- Weigall — A Report on the Antiquities of Nubia.
- Wilkinson, Sir J.G. — Modern Egypt and Thebes, 2 vols., (London, 1843).
- Wilkinson, Sir J.G. — The Manners and Customs of the Ancient Egyptians, 3 vols. (London, 1878).
- Winlock, H.E. — Excavations at Thebes (Bul. M.M.A., 1922).

PERIODICALS

- Aegyptus** — Rivista italiana di egiptologia e di papirologia (Milano).
- A.S.** — Service des Antiquités Annales (Le Caire).
- A.J.S.L.L.** — American Journal of Semitic Languages and Literatures (Chicago).
- A.Z.** — Zeitschrift für ägyptische Sprache und Altertumskunde (Leipzig).
- A.H.D.O.** — Archives d'Histoire du Droit Oriental (Bruxelles).
- Bul. Inst. d'Égypte** — Bulletin de l'Institut d'Égypte (Le Caire).
- Bul. IFAO** — Bulletin Institut Français d'Archéologie Orientale (Le Caire).
- C.A.H.** — Cambridge Ancient History. Vol. V.
- Cat. Gen.** — Catalogue Général du Musée du Caire.
- C.O.I.C.** — Chicago Oriental Institute Communications (Chicago).
- Chronique** — Chronique d'Égypte (Bruxelles).
- Demotica I and II**, (München, (1925-1928).
- J.E.A.** — Journal of Egyptian Archaeology (London).
- J.H.S.** — Journal of Hellenic Studies (London).
- J.N.E.S.** — Journal of Near Eastern Studies (Chicago).
- MIZ.** — **MIZRAIM**, Journal of papyrology, Egyptology, history of Ancient Laws and their relations to the civilisations of Bible Lands, Edited by Nathaniel Julius Reich, V. (IIIX) 1933-1938 New York.
- M.D.I.** — Mitteilungen des Deutschen Instituts für Ägyptische Altertumskunde, Cairo.
- Mus Jour.** — Museum Journal University of Pennsylvania (Philadelphia).
- F.S.B.A.** — Proceedings of the Society of Biblical Archaeology (London).
- Rec. Trav.** — Recueil de Travaux relatifs à la philologie et à l'archéologie Égyptiennes et Assyriennes (Paris).
- Rev. Egypt.** — Revue Egyptologique (Paris).
- T.S.B.A.** — Transactions of the Society of Biblical Archaeology (London).

كتب للمؤلف

بالعربية :

- (١) مصر القديمة : الجزء الأول في عصر ما قبل التاريخ إلى نهاية العهد الاهناسى .
- (٢) مصر القديمة : الجزء الثانى فى مدينة مصر وثقافتها فى الدولة القديمة والعهد الاهناسى .
- (٣) مصر القديمة : الجزء الثالث فى العصر الذهبى فى تاريخ الدولة الوسطى ومدنيتها وعلاقتها بالسودان والأقطار الآسيوية ولوبيا .
- (٤) مصر القديمة : الجزء الرابع فى عهد الهكسوس وتأسيس الامبراطورية
- (٥) مصر القديمة : الجزء الخامس فى السيادة العالمية والتوحيد ويبحث فى علاقات مصر مع ممالك آسيا وسيادة مصر عليها وأول عقيدة للتوحيد بالله .
- (٦) مصر القديمة : الجزء السادس فى عصر رععميس الثانى وقيام الامبراطورية الثانية .
- (٧) مصر القديمة : الجزء السابع فى مرنبتاح ورعميس الثالث .
- (٨) مصر القديمة : الجزء الثامن فى نهاية عصر الرعامسة وقيام دولة الكهنة فى طيبة فى عهد الأسرة الواحدة والعشرين .
- (٩) مصر القديمة : الجزء التاسع فى نهاية الأسرة الواحدة والعشرين وبحكم دولة اللوبيين لمصر حتى بداية العهد الأنثيوبى ولحمة فى تاريخ العبرانيين .
- (١٠) مصر القديمة : الجزء العاشر فى تاريخ السودان المقارن إلى أوائل عهد بيمنخى .
- (١١) مصر القديمة : الجزء الحادى عشر تاريخ مصر والسودان من أول عهد بيمنخى إلى نهاية الأسرة الخامسة والعشرين ولحمة فى تاريخ آشور .

- (١٢) مصر القديمة : الجزء الثاني عشر في عهد النهضة المصرية ولحة في تاريخ الإغريق .
- (١٣) مصر القديمة : من عهد الفرس إلى دخول الاسكندر الأكبر ولحة في تاريخ السودان في ذلك العهد ونبذة في تاريخ الفرس وقناة السويس قديماً .
- (١٤) مصر القديمة : عهد الإسكندر الأكبر وبطليموس الأول والثاني .
- (١٥) مصر القديمة : من أواخر عهد بطليموس الثاني إلى آخر عهد بطليموس الرابع .
- (١٦) جغرافية مصر القديمة : (محلاة باحدى وأربعين خريطة) .
- (١٧) الأدب المصرى القديم أو أدب الفراعنة : الجزء الأول في القصص والحكم والتأملات والرسائل .
- (١٨) الأدب المصرى القديم أو أدب الفراعنة : الجزء الثاني في الدراما والشعر وفنونه .

بالفرنسية :

- Hymnes Religieux du Moyen Empire — 199 pages, 1923, Le Caire.
Le Poème dit le Pantaour et le Rapport Officiel sur la bataille de Qadesh, 162 plates. Université Egyptienne. Faculté des Lettres, (1929, Le Caire).
Le Sphinx à la Lumière des Fouilles Récentes.

بالإنجليزية :

- “Excavations at Giza”, Vol. I, (1929-1930) ; 119 pages, 81 plates, 187 Illustrations in the Text Plan (Oxford 1932).
“Excavations at Giza”, Vol. II, (1930-1931) ; 225 pages, 83 plates, 251 Illustrations in the Text 2 Plans (Cairo 1936).
“Excavations at Giza», Vol. III, (1931-1932) ; 229 pages, 71 Plates, 227 Illustrations in the Text, 2 Plans, (Cairo, 1941).

- "Excavations at Giza", Vol. IV, (1932-1933); 218 pages, 62 Plates, 159 Illustrations in the Text, 3 Plans, (Fourth Pyramid), (Cairo, 1943).
- "Excavations at Giza", Vol. V, (1933-1934); 325 pages, 79 Plates, (3 coloured), 169 Illustrations in the Text, 2 Plans, (Cairo, 1944).
- "Excavations at Giza", Vol. VI, Part I, "The Solar Boats", (1934-1935, Cairo, 1947).
- "Excavations at Giza", Vol. VI, Part II, "The Offering-List in the Old Kingdom", 504 pages, 174 Plates, and numerous illustrations in the Text, (Cairo 1948).
- "Excavations at Giza", Vol. VI Part III, Description of the Mastabas and their Contents (1936-1939).
- "Excavations at Giza", Vol. VII, (1935-1936).
- "Excavations at Giza", Vol. VIII, "The Great Sphinx and its Secrets" (1936-1937), (Cairo, 1954).
- "Excavations at Giza", Vol. IX.
- "Excavations at Giza", Vol. X, (In Print).
- "Excavations at Saqqara", Vol. I, (In Print).
- "Excavations at Saqqara", Vol. II, (In Print).
- "Excavations at Saqqara", Vol. III, (In Print).
- "The Sphinx. Its History in the light of Recent Excavations." Lights on Ancient Egypt, 1960.

۲۰۰۰/۱۰۵۸۷

I.S.B.N. 977-01-6787-8



تم طباعة الموسوعة بالتعاون مع
شركة نهضة مصر للطباعة والنشر